



\* 8 1 1 0 6 4 3 4 7 A \*

# セットアップマニュアル

このたびはLaVie Eをご購入いただきありがとうございます。  
このマニュアルでは、添付品の確認やパソコンの接続、Windowsのセットアップ方法などを説明しています。

- 型番と製造番号の確認.....8
- 添付品の確認.....8
- セットアップ前の準備.....9
- パソコンをセットアップする.....11
- セットアップ後の設定.....14
- パソコンを守るために.....16
- パソコンの電源を切るときは.....18
- ご使用時の注意.....19
- この後の進め方.....21
- バッテリーパック.....22
- 再セットアップについて.....23
- 困ったときには.....25
- サービス&サポートのご案内.....28
- パソコンのお手入れ.....43
- アフターケアについて.....44
- パソコンの売却、処分、改造について.....46
- 仕様一覧.....48

# LaVie E

## ご購入後は「お客様登録」を ▶ p.28



パソコンのセットアップが終わったら、すぐに121wareの「お客様登録」をしましょう。電話サポートや優待サービスなど、さまざまな特典が利用できるようになります。

## 困ったときは

使い方がわからなくなったときや、パソコンの調子が悪くなったときは、あわてずに次のステップで調べてみましょう。

### Step1 マニュアルやインターネットで調べる ▶ p.25



まずはパソコンに添付されているマニュアルを開いてみましょう。また、121wareのホームページでは様々なサポート情報が提供されています。インターネットが使えるときは、121wareのホームページ(121ware.com)にアクセスして調べてみましょう。

### Step2 電話で相談する ▶ p.39







NECのパソコンに関する技術的な質問を電話で承ります。マニュアルやインターネットで調べてもわからないときは、専門のスタッフに電話で相談してみましょう。

### Step3 訪問サポートを依頼する ▶ p.41





インターネットにつながらない、ウイルスに感染したかもしれない、その他、どうしても問題が解決しないときは、電話一本でスタッフがご自宅に駆けつけます。

◆このマニュアルで使用している記号や表記には、次のような意味があります

 <b>とくに重要</b>	してはいけないことや、必ずしていただきたいこと、とくに大切な注意を説明しています。よく読んで注意を守ってください。場合によっては、人が傷害を負ったり、費用が必要になったりする可能性があります。また、作ったデータの消失、使用しているソフトの破壊、パソコンの破損の可能性もあります。
 <b>重要</b>	注意していただきたいことを説明しています。よく読んで注意を守ってください。場合によっては、作ったデータの消失、使用しているソフトの破壊、パソコンの破損の可能性もあります。
	パソコンをお使いになる際のヒントやポイントとなる説明です。
 <b>参照</b>	関連する情報が書かれている所を示しています。

◆このマニュアルの表記では、次のようなルールを使っています

<b>[ ]</b>	<b>[ ]</b> で囲んである文字は、キーボードのキーを指します。
<b>[ ]</b>	<b>[ ]</b> で囲んである文字は、このマニュアル以外のマニュアル名を指します。
<b>DVD/CDドライブ</b>   <b>「ソフト&amp;サポートナビゲーター」</b>	DVDスーパーマルチドライブ(DVD-RAM/R/RW with DVD+R/RWドライブ(DVD-R/+R 2層書込み))を指します。  画面で見るマニュアル「ソフト&サポートナビゲーター」を起動して、各項目を参照することを示します。 「ソフト&サポートナビゲーター」は、デスクトップのタスクバーにある  (ソフト&サポートナビゲーター)アイコンをクリックして起動します。
<b>BIOSセットアップユーティリティ</b>	BIOSの設定をおこなう画面のことを指します。

## ◆番号検索(検索番号)について

このマニュアルに出てくる検索番号(8桁の数字)を画面で見るマニュアル「ソフト&サポートナビゲーター」で入力して検索すると、詳しい説明や関連する情報を表示できます。

## ◆利用方法

例) 検索番号が「91060010」の場合

(マニュアルの記載)

パソコンを最新の状態にするには

▶ 参照 ▶ 「パソコンを最新の状態にする方法」

▶ 「ソフト&サポートナビゲーター」▶ 検索番号 **91060010** で検索

(「ソフト&サポートナビゲーター」の画面)

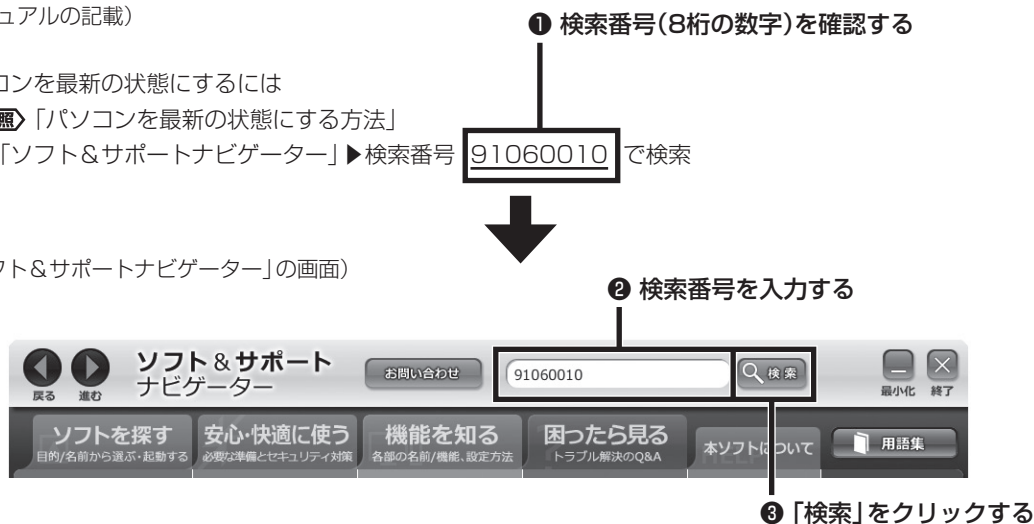

## ◆このマニュアルでは、各モデル(機種)を次のような呼び方で区別しています

次の「このパソコンのモデル構成について」をご覧ください。ご購入された製品の型名とマニュアルで表記されるモデル名を確認してください。

<b>このパソコン、本機</b>	このマニュアルで説明している各モデル(機種)を指します。
<b>DVDスーパーマルチドライブモデル</b>	DVDスーパーマルチドライブ(DVD-RAM/R/RW with DVD+R/RWドライブ(DVD-R/+R 2層書込み))を搭載しているモデルのことです。
<b>Windows 8.1モデル</b>	Windows 8.1があらかじめインストールされているモデルのことです。
<b>Officeモデル</b>	Office Personal 2013またはOffice Home and Business 2013が添付されているモデルのことです。
<b>Office Personal 2013モデル</b>	Office Personal 2013が添付されているモデルのことです。
<b>Office Home and Business 2013モデル</b>	Office Home and Business 2013が添付されているモデルのことです。
<b>11nテクノロジー対応ワイヤレスLAN(b/g/n)モデル</b>	IEEE802.11b/g(2.4GHz)、およびIEEE802.11n(2.4GHz)の規格に対応したワイヤレスLANインターフェイスを内蔵しているモデルのことです。

## ◆このパソコンのモデル構成について

このパソコンはモデルごとに次のような機能で構成されています。ご購入いただいたモデルにどのような機能があるかご確認ください。

シリーズ名	型名(型番)	表記の区分			
		DVD/CDドライブ	ワイヤレスLAN	OS	添付ソフト
LaVie E	LE150/N2W (PC-LE150N2W)	DVDスーパーマルチ ドライブモデル	11nテクノロジー対応 ワイヤレスLAN(b/g/n) モデル	Windows 8.1モデル	Office Home and Business 2013モデル Office Personal 2013 モデル
	LE150/N1W (PC-LE150N1W)				

## ◆本文中の記載について

- ・本文中の画面やイラスト、ホームページは、モデルによって異なることがあります。また、実際の画面と異なることがあります。
- ・記載している内容は、このマニュアルの制作時点のものであります。お問い合わせ先の窓口やサービス内容、住所、電話番号、ホームページの内容やアドレスなどが変更されている場合があります。あらかじめご了承ください。

## ◆周辺機器について

- ・接続する周辺機器および利用するソフトウェアが、各種インターフェイスに対応している必要があります。
- ・他社製増設機器、および増設機器に添付のソフトウェアにつきましては、動作を保証するものではありません。他社製品との接続は、各メーカーにご確認の上、お客様の責任においておこなってくださるようお願いいたします。

## ◆このマニュアルで使用しているソフトウェア名などの正式名称

(本文中の表記)	(正式名称)
<b>Windows、 Windows 8.1</b>	Windows® 8.1
<b>Office Personal 2013</b>	Microsoft Office Personal 2013
<b>Office Home and Business 2013</b>	Microsoft Office Home and Business 2013
<b>Word 2013</b>	Microsoft Word 2013
<b>Excel 2013</b>	Microsoft Excel 2013
<b>Outlook、 Outlook 2013</b>	Microsoft Outlook 2013
<b>PowerPoint 2013</b>	Microsoft PowerPoint 2013
<b>OneNote 2013</b>	Microsoft OneNote 2013
<b>SkyDrive</b>	Microsoft SkyDrive
<b>ウイルスバスター</b>	ウイルスバスター クラウド™
<b>Internet Explorer、 インターネットエクスプローラ</b>	Windows® Internet Explorer® 11
<b>Windows Update</b>	Windows® Update
<b>タスクバー</b>	Windows® タスクバー
<b>ユーザーアカウント 制御</b>	Windows® ユーザー アカウント制御

## ご注意

- (1) 本書の内容の一部または全部を無断転載することは禁じられています。
- (2) 本書の内容に関しては将来予告なしに変更することがあります。
- (3) 本書の内容については万全を期して作成いたしました。万が一不審な点や誤り、記載もれなどお気づきのことがありましたら、121コンタクトセンターへご連絡ください。落丁、乱丁本はお取り替えいたします。
- (4) 当社では、本装置の運用を理由とする損失、逸失利益等の請求につきましては、(3)項にかかわらずいかなる責任も負いかねますので、予めご了承ください。
- (5) 本装置は、医療機器、原子力設備や機器、航空宇宙機器、輸送設備や機器など、人命に関わる設備や機器、および高度な信頼性を必要とする設備や機器などへの組み込みや制御等の使用は意図されておりません。これら設備や機器、制御システムなどに本装置を使用され、人身事故、財産損害などが生じても、当社はいかなる責任も負いかねます。
- (6) 海外NECでは、本製品の保守・修理対応をしておりませんので、ご承知ください。
- (7) 本機の内蔵ハードディスクにインストールされているWindows<sup>®</sup> 8.1、Windows<sup>®</sup> 8.1 Proおよび本機に添付のCD-ROM、DVD-ROMは、本機のみでご利用ください。
- (8) ソフトウェアの全部または一部を著作権者の許可なく複製したり、複製物を頒布したりすると、著作権の侵害となります。

---

Microsoft、Windows、Internet Explorer、Excel、Office ロゴ、OneNote、Outlook、PowerPointは、米国Microsoft Corporation および/またはその関連会社の商標です。

インテル、Intel、Celeronはアメリカ合衆国およびその他の国におけるIntel Corporation またはその子会社の商標または登録商標です。SDHC、SD、microSDHC、microSD、ロゴはSD-3C、LLCの商標です。

その他、本マニュアルに記載されている会社名、商品名は、各社の商標または登録商標です。

---

---

© NEC Personal Computers, Ltd. 2013

NECパーソナルコンピュータ株式会社の許可なく複製・改変などを行うことはできません。

---

■輸出に関する注意事項

本製品(ソフトウェアを含む)は日本国内仕様であり、外国の規格等には準拠していません。

本製品を日本国外で使用された場合、当社は一切責任を負いかねます。

従いまして、当社は本製品に関し海外での保守サービスおよび技術サポート等を行っていません。

本製品の輸出(個人による携行を含む)については、外国為替及び外国貿易法に基づいて経済産業省の許可が必要となる場合があります。

必要な許可を取得せずに輸出すると同法により罰せられます。

輸出に際しての許可の要否については、ご購入頂いた販売店または当社営業拠点にお問い合わせください。

■Notes on export

This product (including software) is designed under Japanese domestic specifications and does not conform to overseas standards. NEC\*1 will not be held responsible for any consequences resulting from use of this product outside Japan. NEC\*1 does not provide maintenance service or technical support for this product outside Japan.

Export of this product (including carrying it as personal baggage) may require a permit from the Ministry of Economy, Trade and Industry under an export control law. Export without necessary permit is punishable under the said law.

Customer shall inquire of NEC sales office whether a permit is required for export or not.

\*1: NEC Personal Computers, Ltd.

---

## 型番と製造番号の確認

### パソコン本体の保証書を見る

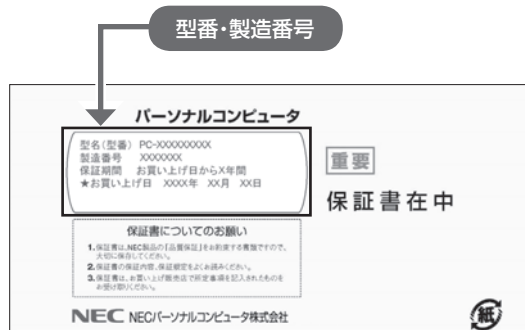

### パソコン本体のラベルと一致しているか確認する

#### ●本体底面

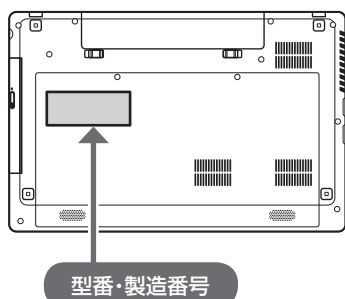

#### ! 重要 必ずご確認ください

- ラベルに記載された番号が保証書と異なっている場合は、NECサポート窓口(121コンタクトセンター)(p.8)にお問い合わせください。
- 保証書は、所定事項(販売店名、お買い上げ日など)が記入されていることを確認し、保管してください。
- 保証期間中に万一故障した場合は、保証書記載内容に基づいて修理いたします。保証期間終了後の修理については、NECサポート窓口(121コンタクトセンター)(p.8)にお問い合わせください。

## 添付品の確認

パソコンの箱を開けたら、まずは添付の『添付品を確認してください』を見ながら、添付品がそろっているかを確認してください。

### 添付品が足りないときは

万一、足りないものがあつたり、添付品の一部が破損していたときは、すぐに下記までお問い合わせください。

#### ● NECサポート窓口(121(ワントゥワン)コンタクトセンター)

☎ 0120-977-121

※音声ガイダンスにしたがって、「故障診断・修理受付」を選択してください。

※電話番号をよくお確かめになり、おかけください。

※携帯電話やPHS、もしくはIP電話など、上記電話番号をご利用いただけないお客様は次の電話番号へおかけください。

03-6670-6000(通話料お客様負担)

NECサポート窓口(121コンタクトセンター)の詳しい情報は、「NECのサポート窓口に電話する」(p.37)をご覧ください。

### 「電子マニュアルビューア」について

このパソコンに添付されているマニュアルをNECパーソナル商品総合情報サイト「121ware.com」の「電子マニュアルビューア」でご覧いただくことができます。また、ご購入時以降のさまざまな情報に対応した、最新のマニュアルをご覧いただける場合もあります。

「電子マニュアルビューア」はインターネットに接続後、次のURLからご利用いただけます。

(<http://121ware.com/support/e-manual/>)



## セットアップ前の準備

セットアップをおこなうには、インターネットへ接続する必要があります。

### ！重要

このパソコンではダイヤルアップ接続はご利用になりません。回線の変更については回線事業者にお問い合わせください。

### インターネット接続環境をお持ちでないかた

はじめてインターネットを始めるかたはプロバイダとの契約が必要です。

プロバイダと契約し回線が開通したら、インターネットへの接続に必要なものを用意してください。

接続に必要な機器、使用可能な機器については、プロバイダ、回線事業者の説明書などをご覧ください。なお、このパソコンで使用できるワイヤレスLANについては次の表のとおりです。

IEEE802.11a(5GHz)	×
IEEE802.11b/g(2.4GHz)	○
IEEE802.11n(2.4GHz)	○
IEEE802.11n(5GHz)	×

必要なネットワーク機器がそろったら、機器に添付の説明書や、プロバイダ、回線事業者の説明書などをご覧になり、機器の接続をおこなってください。

### インターネットへ接続する準備

#### 機器の準備をする

セットアップ中、インターネットに接続し、Microsoft アカウントの取得などをおこないます。

#### ●ワイヤレスLANでつなぐ場合

セットアップの途中で、ワイヤレスLAN接続の設定をおこないます。

その際に、お使いのインターネット接続環境のワイヤレスLANルータなど、パソコンを接続する機器

のネットワーク名(SSID)、ネットワークセキュリティキーの情報が必要となります。

お使いの機器の説明書や、機器のラベルなどを確認し、次の欄に情報を控えてください。

・ネットワーク名(SSID):

・ネットワークセキュリティキー:

ネットワークセキュリティキーは、機器のメーカーにより「セキュリティキー」「暗号化キー」「暗号キー」「ネットワークキー」「WEPキー」「WPAキー」などと呼ばれている場合があります。

セットアップをおこなう前にネットワーク機器の電源を入れ、インターネットに接続できるようにしておいてください。

#### ●有線LANでつなぐ場合

パソコンをLANケーブルで接続し、ネットワーク機器の電源をオンにします。

### ！重要

はじめてインターネットを始めるかたで、ネットワーク機器やパソコンの設定が必要になる場合は、「Microsoft アカウントを使用しない場合」の手順でパソコンのセットアップを済ませてから、「セットアップ後の設定」をご覧になり、設定をおこなってください。

### Windows 8.1を使用するのに必要なアカウントについて

Windows 8.1ではパソコンとインターネットのサービスが密接につながっています。

Microsoft アカウントでサインインすることで、パソコンとこれらのインターネットのサービスを簡単につなぎ利用することができます。

また、Microsoft アカウントでサインインしていない場合、パソコンは使えますが、Windows 8.1の一部の機能を使用することができません。

## ！重要 Microsoft アカウントにはメールアドレスをアカウント名として登録します

Microsoft アカウントを取得されていないかたは、これからおこなうセットアップで新規に取得してください。現在使用しているメールアドレスも使用可能ですが、新規に取得することをおすすめします。

新規に取得することで、メールアドレスの認証手順（メールを受け取り、リンク先を開く手間）が不要になり、Windows 8.1標準搭載の新機能がすぐに使えます。Windows Live IDをお持ちの場合は、Microsoft アカウントとして使えます。

### 「メール」(Windows ストア アプリ)で使えるメールアドレスについて

「メール」は、Hotmail、Gmailなどに対応していますが、一般的なプロバイダのメールアドレスには対応していません。Windows 8.1の対応についてはプロバイダ各社にお問い合わせください。

## Microsoft アカウント取得に必要な情報

Microsoft アカウントを取得する場合、次の情報を入力します。

- ・ アカウント(新しいメールアドレス)
- ・ 郵便番号
- ・ 携帯電話のメールアドレスまたは電話番号
- ・ 生年月日

## ACアダプタを接続する

次の図の順番に接続してください。

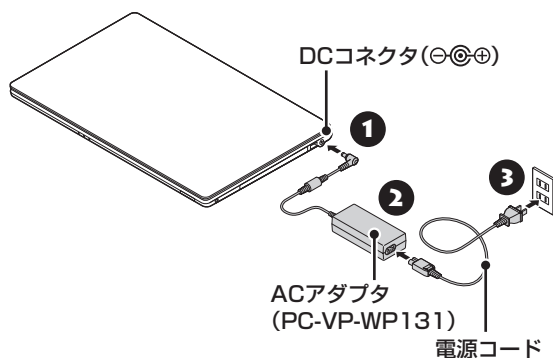

## ！重要

- はじめて電源を入れる場合、ACアダプタを接続しないと電源が入りません。
- セットアップが完了するまで(p.12またはp.13)、ACアダプタを抜かないでください。また、ご購入直後にバッテリーの充電が開始した場合は、充電が完了するまでACアダプタを抜かないでください。
- 電源コードなどが人の通る場所がないことを確認してください。コードを足に引っかけたりするとパソコンの故障の原因になるだけでなく、思わぬけがをすることもあります。

周辺機器などの接続は、セットアップ作業が終わった後におこなってください。

# パソコンを セットアップする

## 重要 液晶ディスプレイを開閉するときは

- 液晶ディスプレイを開閉するときは、キーボード側の本体をしっかり押さえてください。また、液晶画面に力を加えないように、枠の部分を持つようにしてください。
- 液晶ディスプレイを開くときは、止まる角度(約135度)以上には開かないでください。無理に開くと破損するおそれがあります。

## 重要 セットアップ中に電源を切らないでください

セットアップ中に電源を切ったり、電源コードのプラグを抜くと故障の原因になります。セットアップが完了するまでは、電源を切ったり、電源コードのプラグを抜いたりしないでください。

また、セットアップで使用しないボタン類を操作しないでください。

## 重要 インターネットに接続できるようにしておいてください

セットアップの途中でインターネットに接続し、Microsoft アカウントの設定をします。使用しているネットワーク機器の電源を入れ、インターネットに接続できるようにしておいてください。

## 1 パソコン本体の電源を入れる

パソコン本体の電源スイッチを押してください。

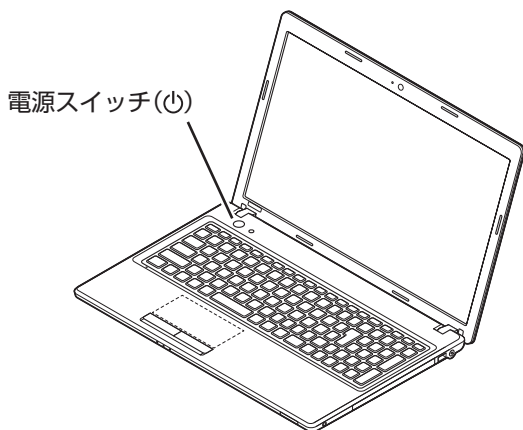

## 重要

電源スイッチを押してから、手順2の画面が表示されるまでに数分かかることがあります。その間、NECのロゴ(社名のマーク)が表示されたり画面が真っ暗になったりしますが、故障ではありません。手順2の画面が表示されるまで、電源を切らずにそのままお待ちください。

液晶ディスプレイのドット抜けについて詳しくは、「アフターケアについて」(p.44)をご覧ください。

## 2 ライセンス条項をご確認のうえ、「同意します」をクリックする



※画面はモデルによって異なります。

## 3 「おすすめ設定・セキュリティ対策」が表示されたら、内容を確認し「次へ」をクリックする

## 4 PC名を入力し、「次へ」をクリックする

### PC名について

- ・ パソコンに付ける任意の名称です。半角英数字15文字以内で、好きな名前を付けてください。
- ・ PC名が同じパソコン同士はネットワークで接続できません。ネットワークに接続する場合は、ほかのパソコンと異なるPC名を付けてください。

## 5 「インターネットへ接続する準備」(p.9)で控えていたお使いの機器のネットワーク名を選択する

インターネットに接続する環境がない場合は、「この手順をスキップする」をクリックし、手順7に進んでください。

## 重要

有線LANで接続する場合、「ネットワーク」が「接続済み」になっていることを確認して「次へ」をクリックし、手順7に進んでください。

**6** 「インターネットへ接続する準備」(p.9)で控えていたネットワーク セキュリティ キーを入力し、「次へ」をクリックする

**7** 「簡単設定を使う」をクリックする

**!** **重要** ここからは、インターネットへの接続状況によって手順が異なります

インターネットへの接続環境があるかたは、次の手順8へ進んでください。

インターネットへの接続環境がないかたは、「Microsoft アカウントを使用しない場合」(p.13)の手順8へ進んでください。

**8** 「新しいアカウントを作る」をクリックする

**!** **重要** Microsoft アカウントをお持ちの場合

Microsoft アカウントをすでにお持ちの場合は、画面の案内に沿って進めてください。また、Windows Live IDをお持ちの場合も、Microsoft アカウントとして使えます。

次の項目を入力します。入力が完了したら「次へ」をクリックし、手順13に進みます。

- アカウントに使用しているメールアドレス
- パスワード(Microsoft アカウントのパスワード)

**!** **重要** Microsoft アカウントをここで登録しないときは

手順9に進み、「Microsoft アカウントを使わずにサインインする」をクリックします。

**9** 取得するメールアドレス、パスワード、名前を入力し、「次へ」をクリックする

設定がよくわからない場合は、「Microsoft アカウントを使わずにサインインする」をクリックし、「Microsoft アカウントを使用しない場合」(p.13)の手順8へ進んでください。

- ・ここで取得したメールアドレスを、Microsoft アカウントとして使用します。入力可能な文字は、半角英数字と、(ピリオド)、-(ハイフン)、\_(下線)です。
- ・入力した名前は、サインイン時の表示名になります。スタート画面に常に表示されることを考えて入力することをおすすめします。
- ・パスワードは半角16文字まで入力可能です。大文字、小文字、数字、記号を組み合わせてください。

**10** 生年月日を選択する

**11** セキュリティ情報を入力し、「次へ」をクリックする

**!** **重要** セキュリティ情報とは

パソコンを安全に保つためや、パスワードを忘れてしまったときなどのため、次の中から2つの個人情報を入力する必要があります。

- 電話番号、または携帯電話のメールアドレス(電話番号の場合は、-(ハイフン)を省略。また、携帯電話の電話番号の場合は、先頭の0も省略)
- 連絡用のメールアドレス(Microsoft アカウントとして取得したものと別のもの)
- 秘密の質問と答え

**12** 「表示されている文字を入力してください」に表示されている文字を、下のボックスに入力し、「次へ」をクリックする

文字が読めないときは

自動読み取りによる登録を防ぐため、読みにくくなっています。文字が読めないときは「新規」をクリックしてください。新しい文字が表示されます。

**13** 「今は行わない」をクリックする

**14** 「次へ」をクリックする

スタート画面が表示されたら、セットアップは完了です。

デスクトップを表示したときに、121wareの「お客様登録のお願い」や「Microsoft Office」のインストール画面、「ウイルスバスター」の画面が表示された場合は、「121wareお客様登録」(p.20)、「Office モデルをご購入いただいたお客様へ」(p.19)、および「ウイルス対策をする」(p.16)をご覧ください。

## Microsoft アカウントを使用しない場合

### 8 「ユーザー名」に、半角英数字(a～z、A～Z、0～9)でユーザー名を入力する

入力したユーザー名は、サインイン時の表示名になります。スタート画面に常に表示されることを考えて入力することをおすすめします。

#### **!** 重要 入力してはいけない文字列

次の文字列は、パソコンのシステムで使われているため、入力しないでください。

CON、PRN、AUX、CLOCK\$、NUL、COM1～COM9、LPT1～LPT9、NONE

ユーザー名は次の欄に控えてください。

#### **!** 重要 ユーザー名は必ず控えてください

セットアップ作業をやりなおす(再セットアップする)など、パソコンのトラブルを解決する際に必要になる場合があります。

### 9 「パスワード」、「パスワードの確認入力」に設定するパスワードを入力する

半角127文字まで入力可能です。大文字、小文字、数字、記号を組み合わせてください。

### 10 「パスワードのヒント」を入力する

パスワードを忘れた場合に思い出すためのキーワードを入力します(例:ペットの名前)。

### 11 「完了」をクリックする

スタート画面が表示されたら、セットアップは完了です。

デスクトップを表示したときに、121wareの「お客様登録のお願い」や「Microsoft Office」のインストール画面、「ウイルスバスター」の画面が表示された場合は、「121wareお客様登録」(p.20)、「Officeモデルをご購入いただいたお客様へ」(p.19)、および「ウイルス対策をする」(p.16)をご覧ください。

## 「Windows のライセンス認証」画面が表示されたら

次のような画面が出たら「PC の設定を開く」をクリックしてください。ライセンス認証はインターネットに接続することにより自動でおこなわれます。

インターネットに接続するまでは、その都度「PC設定」を終了させてください。



ライセンス認証をおこなわないと、この画面が一定時間ごとに表示されます。

## セットアップ後の設定

ここではセットアップ後の補足説明をしています。次のような場合、ここで記載される手順で設定をおこなってください。

### セットアップ時にネットワーク設定がなかった

 **参照** 「セットアップ後にネットワーク設定をおこなう」

### セットアップ時にMicrosoft アカウントの設定をしなかった

 **参照** 「セットアップ後にMicrosoft アカウントの設定をする」

### セットアップ後にネットワーク設定をおこなう

ここでは、セットアップ後のネットワーク設定手順を説明します。

初回セットアップ時にネットワーク機器がなかった場合は、「インターネットへ接続する準備」(p.9) をご覧になり、ネットワーク機器の準備やパソコンとの接続をおこなってください。

#### ●ワイヤレスLANで接続する場合

次の手順でワイヤレスLANルータとパソコンを接続してください。

#### 1 画面右上の隅をマウスポインタで指す

チャームバーが表示されます。

#### 2 「設定」をクリックする

#### 3 ワイヤレスLANのアイコンで、ワイヤレスLANが利用可能であることを確認する

 : 利用可能

 : 利用不可

#### 4 ワイヤレスLANのアイコンをクリックする

#### 5 「インターネットへ接続する準備」で控えていたお使いの機器のネットワーク名をクリックする

6 「自動的に接続する」がになっていることを確認し、「接続」をクリックする

7 「ネットワーク セキュリティ キーを入力してください」に、「インターネットへ接続する準備」(p.9)で控えていたネットワーク セキュリティキーを入力し、「次へ」をクリックする

8 ネットワーク上のデバイスへ自動接続をおこなうかを選択する

9 選択したネットワークが「接続済み」と表示されていることを確認する

接続が完了したら、ネットワーク機器に添付の説明書や、プロバイダ、回線事業者の説明書などをご覧になり、ネットワーク機器やパソコンの設定をおこなってください。

設定後、インターネットに接続してニュースを見るなどして、正常につながることを確認してみてください。

#### ●有線LANで接続する場合

ネットワーク機器に添付の説明書や、プロバイダ、回線事業者の説明書などをご覧になり、ネットワーク機器やパソコンの設定をおこなってください。

設定後、インターネットに接続してニュースを見るなどして、正常につながることを確認してみてください。

有線LANを使ってインターネットに接続する場合  
 **参照** 「LANについて」▶  「ソフト&サポートナビゲーター」▶ 検索番号 93100010 で検索

### セットアップ後にMicrosoft アカウントの設定をする

Microsoft アカウントを使用せずローカル アカウントのみの場合でもパソコンは使えますが、クラウド接続やストア利用、ファイル共有、同期など、Windows 8.1の機能や使い方の一部が制限されます。

ここでは、ローカル アカウントでサインインしている状態から、マイクロソフト社の無料メールアドレスを新規に作成し、Microsoft アカウントでサインインしなおす手順を説明します。



Microsoft アカウントは、普段使用しているメールアドレスで登録することもできますが、マイクロソフト社の提供する無料のメールアドレスを使うと便利です。

Microsoft アカウントについて  参照

「Windows 8.1を使用するのに必要なアカウントについて」(p.9)

- 1 画面右上の隅をマウスポインタで指す  
チャーム バーが表示されます。
- 2 「設定」をクリックする
- 3 「PC 設定の変更」をクリックする
- 4 「アカウント」をクリックする
- 5 「お使いのアカウント」をクリックし、「Microsoft アカウントに関連付ける」をクリックする
- 6 「現在のパスワード」にローカル アカウントのパスワードを入力し、「次へ」をクリックする
- 7 「新しいアカウントを作る」をクリックする

**!** **重要** Microsoft アカウントをお持ちの場合

Microsoft アカウントをすでにお持ちの場合は、画面の案内に沿って進めてください。また、Windows Live IDをお持ちの場合も、Microsoft アカウントとして使えます。

次の項目を入力します。

- アカウントに使用しているメールアドレス
- パスワード(Microsoft アカウントのパスワード)

- 8 取得するメールアドレス、パスワード、名前を入力し、「次へ」をクリックする

- ここで取得したメールアドレスを、Microsoft アカウントとして使用します。入力可能な文字は、半角英数字と.(ピリオド)、-(ハイフン)、\_(下線)です。
- 入力した名前は、サインイン時の表示名になります。スタート画面に常に表示されることを考えて入力することをおすすめします。
- パスワードは半角16文字まで入力可能です。大文字、小文字、数字、記号を組み合わせてください。

- 9 生年月日を選択する

- 10 セキュリティ情報を入力し、「次へ」をクリックする

**!** **重要** セキュリティ情報とは

パソコンを安全に保つためや、パスワードを忘れてしまったときなどのため、次の中から2つの個人情報を入力する必要があります。

- 電話番号、または携帯電話のメールアドレス(電話番号の場合は、-(ハイフン)を省略。また、携帯電話の電話番号の場合は、先頭の0も省略)
- 連絡用のメールアドレス(Microsoft アカウントとして取得したものとは別のもの)
- 秘密の質問と答え

- 11 「表示されている文字を入力してください」に表示されている文字を、下のボックスに入力し、「次へ」をクリックする

文字が読めないときは

自動読み取りによる登録を防ぐため、読みにくくなっています。文字が読めないときは「新規」をクリックしてください。新しい文字が表示されます。

- 12 「今は行わない」をクリックする

**!** **重要**

アカウント保護をするためにコードの受け取り方法を指定した場合には、セキュリティ情報として入力した電話番号またはメールアドレスにセキュリティコードが届きます。届いたセキュリティコードを入力してください。

アカウント取得後に本人確認をする場合は

「PC 設定」の「アカウント」-「お使いのアカウント」からおこなってください。

- 13 「次へ」をクリックする

## 14 「切り替え」をクリックする

Microsoft アカウントの登録と、そのアカウントでのサインインが完了します。

## 15 アカウント情報を確認したらチャームバーを表示し、「スタート」をクリックする

# パソコンを守るために

## ウイルス対策をする

ウイルスなどの不正プログラムからパソコンを守るためには、定期的な対策が必要です。このパソコンにはウイルス対策ソフト「ウイルスバスター」がインストールされています。「ウイルスバスター」でウイルス対策を始めるための手順について詳しくは、「ソフト&サポートナビゲーター」をご覧ください。

ウイルス対策を始めるための詳しい手順について  
【[🔗](#)参照】「ウイルスからパソコンを守る」▶️【[🔗](#)】「ソフト&サポートナビゲーター」▶️検索番号 91040010 で検索

### ！重要 無料試用期間について

「パソコンをセットアップする」(p.11)でウイルスバスターの使用許諾に同意した場合には、デスクトップに次の画面が表示されたときに、メールアドレスを入力することでユーザー登録をすることができます。

メールアドレスをお持ちでない場合はそのまま「完了」をクリックしてください。メールアドレスの入力がない場合でも「ウイルスバスター」の登録は完了します。

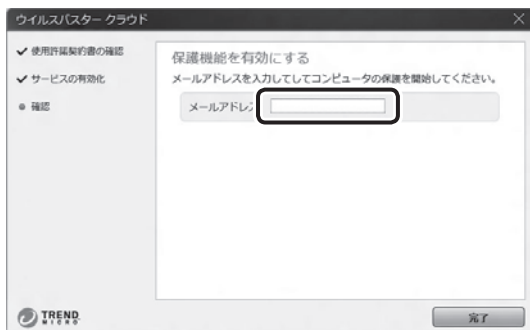

ユーザー登録をした日から90日間、ウイルスバスターを無料で試用することができます(その間、アップデートは自動的におこなわれます)。90日間の無料期間を過ぎると、すべての機能が利用できなくなり、セキュリティ対策をおこなうことができません。無料期間終了後も継続してご利用いただくには、ダウンロード販売またはパッケージなどの製品版を購入し、シリアル番号を入力していただく必要があります。



## ！重要 使用許諾に同意されていない場合

「パソコンをセットアップする」(p.11)でウイルスバスターの使用許諾に同意されなかった、または項目をスキップされた場合は、ウイルスバスターは動作していません。そのため、セキュリティ対策がない状態となります。

- ウイルスバスター以外のセキュリティ対策ソフトを使用される場合は、ソフトインストーラでウイルスバスターを削除した後、セキュリティ対策ソフトをインストールしてください。
- ウイルスバスターを使用される場合は、OS起動時にデスクトップに表示されるウイルスバスターのウィンドウから「使用開始」をクリックするか、デスクトップの「ウイルスバスターの登録」アイコン(🔒)をダブルクリックして、ユーザー登録をしてください。

## ！重要 インターネット接続を従量制で契約されているかたへ



ユーザー登録やクラウドを使用したウイルスチェックはインターネット接続が必要となるため、インターネット接続料金や電話料金などがかかります。特に携帯端末など、インターネット接続を従量制で契約されている場合は通信料金にご注意ください。

### その他のセキュリティ対策について

「ウイルスバスター」のほかに、パソコンを保護するために、次のようなセキュリティ対策があります。

#### ●Windows Updateをする



このパソコンのWindowsの状態などをチェックし、更新プログラムを無料配布するMicrosoftのサポート機能です。ご購入時の状態では、Windowsの更新プログラムの自動更新機能が有効に設定されています。インターネット経由でWindowsを最新の状態にし、ウイルスや不正アクセスに備えることができます。

パソコンを最新に保つには  「Windows Updateを使って更新する」▶  「ソフト&サポートナビゲーター」▶ 検索番号 91060030 で検索



#### ●ファイアウォール機能を使う

ファイアウォール機能とは、外部(インターネット)からの不正侵入を防ぎ、情報の流出を防ぐ機能のことです。このパソコンでは「Windowsファイアウォール」に加え「ウイルスバスター」のファイアウォールチューナー機能を追加で使うことができます。セットアップ後には「Windowsファイア

ウォール」のみが有効になっています。

不正アクセスから守るためには  「ファイアウォールで不正アクセスを防ぐ」▶  「ソフト&サポートナビゲーター」▶ 検索番号 91050010 で検索

「ソフト&サポートナビゲーター」ではこのほかに、ワイヤレスLANの通信の暗号化やお子様を有害ホームページから守るための方法など、さまざまなセキュリティ対策について説明しています。ご使用の状況に合わせてご覧ください。

パソコンを安全に使うために  「安全に使うためのポイント(セキュリティ対策)」▶  「ソフト&サポートナビゲーター」▶ 検索番号 91030010 で検索

### Smart Updateについて

「Smart Update」は、パソコンを快適にお使いいただくために、NECが提供する更新プログラムをインターネット上で自動的に確認し、必要に応じてアップデートをおこなうためのサービスです。ご利用になるには、インターネット接続が必要です。

## ！重要

セットアップ時に「**「おすすめ設定」を有効にする**」のチェックを外した場合は、デスクトップに表示される「**「おすすめ設定」から「Smart Updateの有効化」を適用**してください。

### 更新プログラムを適用する

重要な更新プログラムがある場合は、デスクトップやスタート画面右上に次のメッセージを表示して通知します。

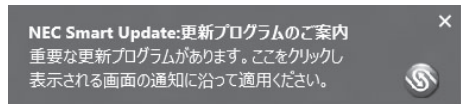

メッセージは2時間に1回程度の割合で表示されます。

更新プログラムの適用は次の手順でおこなってください。

## ！重要 更新プログラムを適用する前に

更新プログラムを確実に適用するために、ほかのソフトを終了してから作業をおこなってください。

# 1 デスクトップやスタート画面右上に表示されるトースト通知(メッセージ)をクリックする

Smart Updateの画面が表示されます。

# 2 「重要な更新プログラム」があることを確認し、画面の指示にしたがって更新プログラムを適用する



※画面は更新の内容により異なります。

「ユーザー アカウント制御」が表示された場合は「はい」をクリックしてください。

この後は、画面の指示にしたがって更新プログラムを適用してください。

## 重要 手動による更新について

一部の「重要な更新プログラム」は「手動」で適用していただく場合があります。

「NEC Smart Update」について [\[参考\]](#) 「Smart Updateを使って更新する」▶ [\[ソフト&サポートナビゲーター\]](#)▶ 検索番号 91060010 で検索

## バックアップ

ファイルやフォルダを誤って消してしまった場合に備え、DVD-Rなどのディスクにバックアップを取るとより安全です。

## パソコンの電源を切るときは

セットアップが完了したら一段落です。いったんパソコンの電源を切ることもできます。電源を切るときは、次の手順でおこなってください。

### 重要

パソコン本体の電源スイッチを押し続けたり、バッテリーパックを取り外すなどして無理に電源を切ると故障の原因となることがあります。

## パソコンの電源を切る

# 1 画面右上の隅をマウスポインタで指す

チャーム バーが表示されます。

# 2 「設定」をクリックする



# 3 「電源」をクリックし、「シャットダウン」をクリックする



画面が暗くなり、電源ランプが消灯します。

ロック画面が表示されているときは、ロック画面をクリックしてサインインの画面を表示してから、画面右下の  をクリックしてください。

## ！重要

- メモリの増設や交換などで、パソコンの電源を切る必要がある場合は、「バッテリーパックを取り外す」(p.22)の手順1～6の方法で電源を切ってください。
- Windows Update、ドライバやソフトのインストール後に再起動が必要な場合は、メッセージにしたがって「再起動」を必ず実行してください。

## ご使用時の注意

### Officeモデルを ご購入いただいたお客様へ

デスクトップに「Office をお選びいただき、ありがとうございます。」が表示されたら、画面の案内にしたがって「Microsoft Office」をインストールしてください。

Word 2013やExcel 2013など「Microsoft Office」のソフトをはじめて使用するときには、「Microsoft Office」のインストールが必要となります。インストールにはプロダクトキーの入力が必要になりますので、このキーの記載されているカードをお手元にご用意ください。

## ！重要

セットアップ時に「おすすめ設定」を有効にする」のチェックを外した場合は、デスクトップに表示される「おすすめ設定」から「Office のインストール」を適用してください。「Office をお選びいただき、ありがとうございます。」が表示されます。

ここでは、Officeモデルに搭載されている「Office Home and Business 2013」または「Office Personal 2013」を「Microsoft Office」として説明しています。

## ！重要 プロダクトキーの記載場所について

プロダクトキーは、添付の「Microsoft Office」のパッケージの中に入っているカードに記載されています。

## プロダクトキーの入力について

「Microsoft Office」をインストールするとき、「Officeをお選びいただき、ありがとうございます。」と表示された画面で「ライセンス認証」をクリックし、次の手順でプロダクトキーを入力する必要があります。



- ①プロダクトキー(25文字の英数字)を入力する
- ②チェックが入っていることを確認する
- ③「インストール」をクリックする

### ！重要 ライセンス条項が表示されたら

「マイクロソフト ソフトウェア ライセンス条項」が表示された場合は、条項の内容を確認、同意のうえ、画面の指示にしたがって操作を進めてください。

画面はモデルによって異なります。

## ライセンスの認証について

お使いのパソコンがインターネット接続できる状態になっていれば、インストール中に、自動でライセンス認証が実行されます。インターネット接続できない場合、「Microsoft Office」のソフトをはじめて起動した日から、30日以内にインターネット経由またはMicrosoft社のライセンス認証専用窓口へ電話でライセンス認証をおこなう必要があります。詳しくは、添付の「Microsoft Office」のパッケージに同梱されている、『お使いになる前に』をご覧ください。

### ！重要 ライセンス認証しないと

30日以内にライセンス認証を実施しないと、機能制限モードとなりライセンス認証をおこなうまで使用できる機能が制限されます。

### ！重要 パッケージは大切に保管してください

再セットアップや「Microsoft Office」を再インストールした場合は、プロダクトキー入力やライセンス認証も再度必要となります。「Microsoft Office」のパッケージは大切に保管してください。

## 64ビット版「Microsoft Office」の追加について

64ビット版「Microsoft Office」を使用するには、インストールされている32ビット版「Microsoft Office」をアンインストールしてから、別途インストールする必要があります。

詳しくは、「Microsoft Office」に含まれる各ソフト(「Word 2013」)の「ソフト&サポートナビゲーター」▶検索番号 94130923 で検索)などをご覧ください。

## 121wareお客様登録

121wareの「お客様登録」が表示されたら、画面の案内にしたがってお客様登録をしてください。

お客様登録の登録方法や、登録のメリットについて  
☞参照▶「お客様登録のお願い」(p.28)

### ！重要

セットアップ時に「おすすめ設定」を有効にする」のチェックを外した場合は、デスクトップに表示される「おすすめ設定」から「121wareお客様登録」を適用してください。121wareの「お客様登録の方法」が表示されます。

## この後の進め方

### マニュアルガイド

#### ●あしんスタートWindows 8.1

Windows 8.1の機能や操作方法について、わかりやすく説明しているマニュアルです。

Windows 8.1の基本的な使い方については、こちらのマニュアルをご覧ください。

#### ●ユーザーズマニュアル

『ユーザーズマニュアル』は、NECパーソナル商品総合情報サイト「121ware.com(ワントゥワンウェア ドットコム)」の「電子マニュアルビューア」に掲載されています。

インターネットに接続できるかたは、次のURLから直接閲覧することができます。

([http://121ware.com/e-manual/m/nx/lv/201310/pdf/um/v1/mst/853\\_811064\\_349\\_a.pdf](http://121ware.com/e-manual/m/nx/lv/201310/pdf/um/v1/mst/853_811064_349_a.pdf))

次のような情報が必要なときにご覧ください。

- ・再セットアップの詳細情報
- ・トラブルが起きたときの解決方法
- ・このパソコンならではの使い方

### ! 重要

パソコンをご購入時の状態に戻す再セットアップについて詳しく書かれていますので、あらかじめダウンロードしておくことをおすすめします。

#### ●ソフト&サポートナビゲーター

パソコンの画面で見る電子マニュアルです。このパソコンの各機能、添付されているソフトの紹介、トラブルの対処法などが掲載されています。



## 121ware.com

インターネットに接続できるかたは、NECパーソナル商品総合情報サイト「121ware.com(ワントゥワンウェア ドットコム)」の「サービス&サポート」コーナー(<http://121ware.com/support/>)でトラブルの解決情報を入手することもできます。

121ware.comについて  「NECパーソナル商品総合情報サイト「121ware.com」」(p.30)

# バッテリーパック

## バッテリーパックを取り外す

バッテリーパックを取り外す必要があるときは、次の手順で取り外してください。

- 1 チャーム バーの「設定」をクリックする
- 2 「PC設定の変更」をクリックする
- 3 「PC設定」の「保守と管理」をクリックする
- 4 「保守と管理」の「回復」をクリックする
- 5 「PCの起動をカスタマイズする」の「今すぐ再起動する」をクリックする  
「オプションの選択」が表示されます。
- 6 「PCの電源を切る」をクリックする  
パソコンの電源が切れます。
- 7 電源コードのプラグをコンセントから抜いて、ACアダプタをパソコンから取り外す
- 8 液晶ディスプレイを閉じて、パソコンを裏返す
- 9 バッテリーロックを矢印の方向にスライドさせ、ロックを解除する

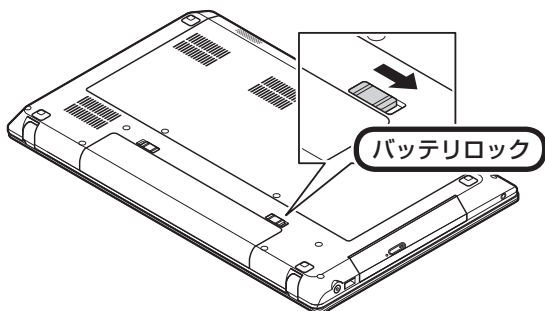

- 10 バッテリーエジェクトレバーを矢印の方向にスライドさせたまま(①)、バッテリーパックを矢印の方向にスライドさせて取り外す(②)

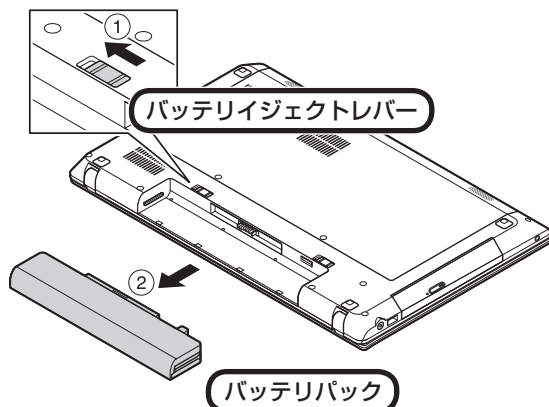

## バッテリーパックを取り付ける

- 1 バッテリーロックを矢印の方向にスライドさせる

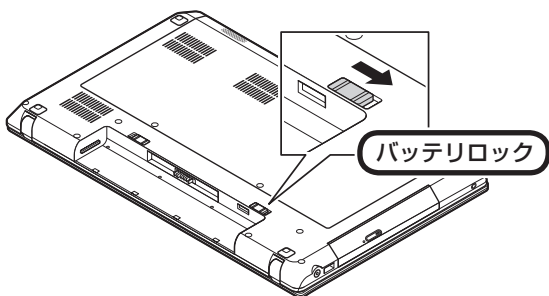

- 2 バッテリーパックの両側のミゾと本体のガイドを合わせて、バッテリーパックを矢印の方向にスライドさせ、カチッと音がするまでしっかり取り付ける

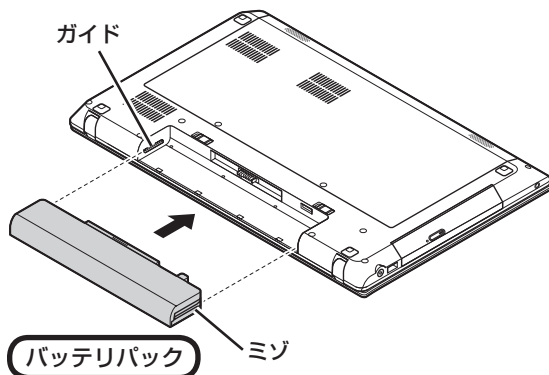



## ❗ 重要 バッテリーの向きに注意!

取り付けるときは、バッテリーの向きに注意してください。

## 3 バッテリーロックを手順1と逆の方向にスライドさせ、バッテリーパックをロックする

# 再セットアップについて

頻繁にエラーやフリーズが発生したり、動作が極端に遅くなるなど、Windowsの状態が良くない場合に、一部の設定を保持したままWindowsを再インストールしたり、パソコンを購入時の状態に戻すことができます。

## 再セットアップの種類

### PCのリフレッシュ

主要な設定や個人データ、Windows ストア アプリを保持したまま、Windows 8.1を再インストールします。ファイルの関連付けやディスプレイの設定、Windowsのファイアウォールの設定など、保持したままでは問題を再現する可能性のある設定、およびデスクトップ アプリは保持されません。

あらかじめ、任意の状態のイメージを作成しておくことで、そのイメージを作成した時点の状態にリフレッシュすることができます。この場合、デスクトップ アプリも保持されます。

### PCのリセット

パソコンをご購入時の状態に戻します。セットアップ後におこなった設定や個人データは消去されます。

### Cドライブの領域サイズを指定して再セットアップする

再セットアップ時にCドライブの領域サイズを指定できます。セットアップ後におこなった設定や個人データは消去されます。

パソコンやハードディスクの知識を十分にお持ちのかたや、ハードディスクの領域を変更したいかた向けの方法です。

このほかに、再セットアップメディアを作成して、再セットアップをおこなう方法があります。

再セットアップの種類や詳細について  参照 『ユーザーズマニュアル』の「第2章 再セットアップ」

## 再セットアップを始める

### ❗重要 必要なデータはバックアップを

再セットアップの方法によっては、パソコンのデータや設定が消えてしまいます。作業を始める前に、それぞれの方法の注意をよく読み、必要なデータのバックアップや設定の控えを取ってください。

再セットアップの手順や注意事項について  『ユーザーズマニュアル』の「第2章 再セットアップ」

実行する再セットアップの方法の注意事項を確認し、必要な準備を完了させてください。

準備が整ったら、再セットアップをおこないます。ここでは、Windows上からPCのリフレッシュ、またはリセットをおこなう場合について記載しています。それ以外の方法については、『ユーザーズマニュアル』の「第2章 再セットアップ」をご覧ください。

### ❗重要

これらの操作は、「管理者」のアカウントでおこなってください。

**1** チャーム バーを表示し、「設定」をクリックする

**2** 「PC設定の変更」をクリックし、「保守と管理」-「回復」をクリックする

#### ●PCのリフレッシュをおこなう場合

**3** 「PCをリフレッシュする」の「開始する」をクリックし、「次へ」をクリックする

**4** 「リフレッシュ」をクリックする

「PCのリフレッシュ」が開始されます。

#### ●PCのリセットをおこなう場合

**3** 「すべてを削除してWindowsを再インストールする」の「開始する」をクリックし、「次へ」をクリックする

「PCに複数のドライブがあります」と表示された場合は、「Windowsがインストールされているドライブのみ」をクリックし、表示された画面で「ファイルの削除のみ行う」をクリックしてください。

## 4 「初期状態に戻す」をクリックする

パソコンが再起動し、PCのリセットが開始されます。



# 困ったときには

## トラブル解決への道

トラブル解決の秘訣は、冷静になることです。何が起こったのか、原因は何か、落ち着いて考えてみましょう。パソコンから煙が出たり、異臭や異常な音がしたり、手で触れないほど熱かったり、その他パソコンやディスプレイ、ケーブル類に目に見える異常が生じた場合は、すぐに電源を切り、電源コードのプラグをコンセントから抜き、ACアダプタやバッテリーパックを取り外して、NECサポート窓口(121コンタクトセンター)にご相談ください。

### 1 まずは、状況を把握する

#### ◇しばらく様子を見る

あわてて電源を切ろうとしたり、キーボードのキーを押しついたりせず、しばらくそのまま待ってみましょう。パソコンの処理に時間がかかっているだけかもしれないからです。

パソコンのディスプレイに何かメッセージが表示されているときは、そのメッセージを紙に書き留めておきましょう。原因を調べるときや、ほかの人やサポート窓口などへの質問の際に役立つ場合があります。

#### ◇原因を考えてみる

トラブルが発生する直前にどのような操作をしたか、操作を間違えたりしなかったか、考えてみましょう。電源を入れ忘れていた、ケーブルが抜けていたなど、意外に単純な原因である場合も多いのです。

#### ◇操作をキャンセルしてみる

たとえばソフトを使っていて障害が起きたとき、「元に戻す」「取り消し」「キャンセル」などの機能があつたら、それを使ってみてください。

#### ◇Windowsをいったん終了してみる

いったんWindowsを終了して、もう一度電源を入れなおしただけで問題が解決する場合があります。

### 2 当てはまるトラブル事例がないか、マニュアルで探してみる

#### ◇『ユーザーズマニュアル』の「第3章 トラブル解決Q&A」

#### ◇使用中のソフトや周辺機器のマニュアル

#### ◇Windowsの「ヘルプとサポート」

### 3 インターネットでトラブル事例を探してみる

#### ◇NECパーソナル商品総合情報サイト「121ware.com」

Q&A情報やウイルス/セキュリティ情報など、いろいろなサポート情報を見ることができます。

<http://121ware.com/support/>

#### ◇マイクロソフトサポート技術情報(Microsoft Fix itソリューションセンター)

Windows 8.1に関する問題の解決策や修正プログラムが公開されています。

<http://support.microsoft.com/fixit>

#### ◇ソフトや周辺機器の開発元のホームページ

お使いのソフトや周辺機器のメーカーのホームページでも、Q&A情報が提供されている場合があります。

#### それでも駄目なら、サポート窓口へ電話する

どうしても解決できないときは、サポート窓口にお問い合わせみましょう。トラブルの原因がソフトや周辺機器にあるようならば、それぞれの開発元にお問い合わせます。NECサポート窓口(121コンタクトセンター)については、「NECのサポート窓口へ電話する」(p.37)をご覧ください。

## トラブルの事例

ここではパソコンの電源が入らなかつたり、異臭や異常な音がしたりといった場合の緊急の対処法を記載しています。より詳しい情報やそのほかのトラブルに関しては、次のマニュアルなどを参照してください。

### ● 次のホームページからダウンロードできる『ユーザーズマニュアル』の「第3章 トラブル解決 Q&A」

([http://121ware.com/e-manual/m/nx/lv/201310/pdf/um/v1/mst/853\\_811064\\_349\\_a.pdf](http://121ware.com/e-manual/m/nx/lv/201310/pdf/um/v1/mst/853_811064_349_a.pdf))

### ● 使用中のソフトや周辺機器のマニュアル

### ● Windowsの「ヘルプとサポート」

NECサポート窓口(121コンタクトセンター)のお問い合わせ先  「NECのサポート窓口」に電話する」(p.37)

## パソコンがおかしいとき

### ● パソコンから煙や異臭、異常な音がする。手で触れないほど熱い。パソコンやケーブル類に目に見える異常が生じた

すぐに電源を切って、電源コードのプラグをコンセントから抜き、バッテリーパックを取り外して、NECサポート窓口(121コンタクトセンター)にお問い合わせください。電源が切れないときは、パソコン本体の電源スイッチを4秒以上押し続けてください。

### ● ファンの音が大きい

パソコンの内部には、パソコンの温度が上がりすぎないようにするファン(換気装置)があります。ファンは内部温度を検知して回り、パソコン内部の温度を下げます。パソコンの起動時や多くの処理を同時におこなっているときには、内部温度が上がるためファンの音が大きくなる場合がありますが、故障ではありません。また、通風孔にほこりがたまってしまうと、パソコン内部の冷却能力が低下し、ファンの音が大きくなる場合があります。その場合は、「パソコンのお手入れ」(p.43)をご覧ください。通風孔を清掃してください。

あまりにも異常な音がするときは、NECサポート窓口(121コンタクトセンター)へお問い合わせください。

### ● パソコンが熱をもっている

パソコンの起動時や多くの処理を同時におこなっているときには、内部温度が上がる場合がありますが、故障ではありません。また、通風孔にほこりがたまってしまうと、パソコン内部の冷却能力が低下し、内部温度が高くなる場合があります。その場合は、「パソコンのお手入れ」(p.43)をご覧ください。通風孔を清掃してください。

あまりにもパソコンが熱いときは、NECサポート窓口(121コンタクトセンター)へお問い合わせください。

## 電源について

### ● 電源スイッチを押しても電源が入らない

電源コードのプラグをコンセントから抜き、バッテリーパックを取り外し、そのまま90秒以上放置した後、バッテリーパックを取り付けて電源コードを正しく接続しなおします。パソコン本体の電源スイッチを押して、電源を入れてください。この操作をおこなってもパソコンの電源が入らない場合は、パソコン本体の故障が考えられます。NECサポート窓口(121コンタクトセンター)にお問い合わせください。

### ● ディスプレイに何も表示されない

次の対処方法をお試しください。

- ・ キーボードのキー(【Shift】など)を押すか、NXパッドが使用できる場合はNXパッドに触れてみてください。
- ・ パソコン本体の電源スイッチを押してください。画面が表示されるときは、電源が切れていたか、パソコン本体の省電力機能が働いて省電力状態になっていたものと考えられます。
- ・ 外部ディスプレイを接続し、画面の出力先を外部ディスプレイに設定しているときは、パソコンの液晶ディスプレイには画面が表示されません。キーボードの【Fn】+【F3】を押すか、を押したまま【P】を押して表示される画面で【P】【↑】【↓】を使って画面の出力先を変更し、【Enter】を押してください。また、いったんパソコンの電源を切り、接続している外部ディスプレイを外してから起動すると、画面の出力先は自動的にパソコンの液晶ディスプレイに変更されます。接続している外部ディスプレイとの接続や電源が入っていることも、あわせ

て確認してください。

- ・ 休止状態のときに周辺機器を接続したり、接続されていた周辺機器を取り外したりすると、Windowsが起動しなくなることがあります。その場合は、周辺機器の接続をもとの状態に戻して電源スイッチを押してください。

## BIOSの設定を変更後、Windowsが起動しなくなった

次の手順を見てシステムの設定をご購入時に戻してください。

① 市販の周辺機器を取り付けているときは、取り外して、ご購入時の状態に戻す

② パソコン本体の電源を入れ、電源ランプが点灯したら、BIOSセットアップユーティリティが表示されるまで【F2】を何度も押す

BIOSセットアップユーティリティが起動しない場合は、いったん電源を切り、本体の電源を入れた直後にBIOSセットアップユーティリティが起動するまで、【F2】を繰り返し押してください。

③ 【F9】を押す

④ 表示された画面で「Yes」を選んで【Enter】を押す

システムの設定が初期値に戻ります。

⑤ 【F10】を押す

⑥ 表示された画面で「Yes」を選んで【Enter】を押す

システムの設定が保存されて、自動的に再起動します。

## パスワードについて

● パスワードが間違っているというメッセージが表示される

キャップスロックやニューメリックロックの状態がパスワード設定時と異なっていると、パスワードが正しく入力できない場合があります。ランプなどでキャップスロックやニューメリックロックの状態を確認して、パスワードを設定したときと同じ状態にしてからパスワードを入力しなおしてください。

● Microsoft アカウントのパスワードを忘れてしまった

オンラインでリセットすることができます。詳しくはWindowsのヘルプとサポートをご覧ください。

## ！重要

リセット後に設定した新しいパスワードでサインインするには、このパソコンがインターネットに接続している必要があります。

● ローカル アカウントのパスワードを忘れてしまった

一度パスワードをまちがえると(または何も入力しないで➡をクリックすると)、「パスワードが正しくありません。入力し直してください。」と表示されるので「OK」をクリックします。もし、そのユーザーのパスワードを設定したときに「ヒント」を設定していれば、次の画面でその「ヒント」が表示されます。これを手がかりにパスワードを思い出してください。

または、このパソコンの管理者権限を持った、ほかのユーザー名を登録してあれば、そのユーザー名でサインインし、次の手順でパスワードを設定しなおすことができます。

① スタート画面で「デスクトップ」をクリックする

② チャーム バーを表示し、「設定」をクリックする

③ 「コントロール パネル」をクリックする

④ 「ユーザー アカウントとファミリー セーフティ」をクリックする

⑤ 「ユーザー アカウント」-「別のアカウントの管理」をクリックする

表示された画面で、パスワードを忘れてしまったユーザーをクリックし、「パスワードの変更」でパスワードを設定しなおしてください。

上記の対処方法で解決しない場合、パソコンの再セットアップが必要になります。

再セットアップについて  「再セットアップについて」(p.23)

## BIOS(バイオス)セットアップユーティリティで設定したパスワードを忘れてしまった

BIOSセットアップユーティリティで設定したパスワードを忘れてしまった場合は、BIOSセットアップユーティリティを起動できません。NECサポート窓口(121 コンタクトセンター)にご相談ください。

# サービス&サポートのご案内

## お客様登録のお願い

「お客様登録」とは、お名前、電話番号、パソコンの型番、製造番号、購入年月日などの情報を、121wareに登録することです。121wareでは「お客様登録」することで、さまざまなメリットを提供しています。

### 登録のメリット

#### 1 登録料・会費無料

登録料や会費は無料です。

法人のお客様としてご使用の場合も、登録をおすすめします。

#### 2 電話での「使い方相談」

お客様登録をしていただくことで、お電話での「使い方相談」をご利用いただけます。

お電話の方法や相談できる内容については、「NECのサポート窓口へ電話する」(p.37)をご覧ください。

#### 3 あなただけのマイページ

マイページは、あなた専用のページです。

登録した商品を元に、あなたのパソコンに合ったサポートやサービスに関する情報が表示されます。

#### 4 NEC Directの優待サービス&ポイントもGet

NEC Directの優待サービスでお買い物。ポイントももらえます。

NEC商品を登録されているお客様は、NEC Directの優待サービスが受けられます。

### その他の特典

#### 買い取りサービス

インターネットから簡単に買い取りサービスに申し込みます。

#### 修理

インターネットで修理を申し込むと、修理料金が割引されます。

### メールニュース

商品広告・活用提案・サポート・キャンペーンなどの情報をお届けします。

※サービス内容などは予告なしに変更される場合があります。

パソコン本体以外の商品の「使い方相談」の無料期間中は、各商品の保証書に記載の保証期間となります。

### お客様登録をする

#### ！重要

- 次の手順をおこなうにはインターネット接続環境が必要です。
- すでにご登録済みのお客様や121wareお客様登録番号をお持ちのかたは、新規登録をする必要はありません。「マイページ」上部の「ご購入商品を登録してください 保有商品の追加登録はこちらから」をクリックし、必要事項を記入してください。



NECパーソナルコンピュータ(株)は、一般財団法人日本情報経済社会推進協会より、個人情報の適切な取り扱いを行う事業者に付与されるプライバシーマークの付与認定を受けています。

- 1 「121ware.com」  
(<http://121ware.com/>)にアクセスして、「マイページ」をクリックする



- 2 画面の説明をお読みにになり、「新規登録 (ログインIDの取得)はこちら(無料)」をクリックする

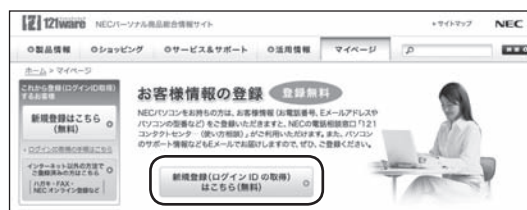

「ログインID」で、NECが提供するインターネットのサポートサイト「121ware」および「NEC Direct (NECショッピングサイト)」をご利用いただけます。

**3** 「ご希望ID」や「パスワード」などの必要事項を入力し規約を確認後、をクリックしてから、「次に進む」をクリックする

**!** **重要**

お使いのパソコンの型番、製造番号、ご購入年月日、お電話番号など必要事項をすべて記入してください。

※Eメールによるサポート情報が必要な場合は、Eメールアドレスを入力してください。

**4** 必要に応じてお客様の情報を入力し、「OK」をクリックする

画面左上に表示された「121wareお客様登録番号」を下の欄にメモしてください。

121wareお客様登録番号(10桁の数字)

**5** 内容を確認し、「OK」をクリックする

ご購入いただいた商品の「型番」や「製造番号」、「購入年月日」を下の欄にメモしてください。

型番

製造番号

購入年月日

登録が完了したら、121wareがEメールで登録完了通知をお送りいたします。

登録情報の追加・変更はマイページ(<http://121ware.com/my/>)でおこなえます。

**お客様登録に関するお問い合わせ先**

「121ware(ワントゥワンウェア)登録センター」  
電話:  0120-469-121(携帯電話・PHSでもご利用になれます)

受付時間:9:00 ~ 17:00(土・日・祝日、および弊社休業日を除く)

※システムメンテナンスのため、サービスを休止させていただきます場合があります。

サービス内容などは予告なしに変更することがあります。最新の情報については、NECパーソナル商品総合情報サイト121ware(<http://121ware.com/>)をご覧ください。

# NECパーソナル商品総合情報サイト 「121ware.com」



NECの「121ware.com」(<http://121ware.com/>)は、あなたのパソコンライフに合わせたサービスをご提供するホームページです。



※ 121ware.comの内容は予告なく変更される場合があります。

## ① 製品情報

NECの最新パソコンの商品情報はもちろん、周辺機器やソフトウェア、ブロードバンドルータなどご紹介しています。商品のラインアップやスペック、NECパソコンだからできる楽しみ方や、安心機能のご紹介まで、パソコンご購入の際に役立つ情報が満載です。

## ② サービス&サポート

快適なパソコンライフを送るための、さまざまなサービス&サポート情報をご提供しています。お使いのパソコンに関する各種情報や使い方の情報が欲しいとき、トラブル予防・解決方法を知りたいときなどにご活用ください。

## ③ 活用情報

パソコンの活用情報や121ware.comの使い方をご紹介します。また、パソコンのトラブル予防・点検サービスや買い取り・リサイクルなどの役立つサービスをご案内します。

## ④ マイページ

マイページはお客様の専用ページです。お客様のパソコンに合った、サポートプログラムやQ&Aなどのサポート情報や、キャンペーン情報などのお得な情報をご提供しています。



## お問い合わせの前に

121wareの「サービス&サポート」やソフト&サポートナビゲーターには、トラブルの解決に役立つ情報が豊富に記載されています。

サポート窓口に問い合わせる前に、あらためてそれぞれの記載内容をご確認ください。

## サービス&サポート

121wareの「サービス&サポート」のURLは以下のとおりです。

<http://121ware.com/support/>

## 重要

121wareの「サービス&サポート」を利用するためには、インターネット接続環境が必要です。

## サポート情報検索

キーワードを入力して、サポートに関する情報を検索することができます。キーワードに対応した「Q&A検索」や「トラブル・故障診断ナビ」の検索結果もあわせて確認できます。



## 商品情報検索

パソコンの型番や型名から、そのモデルの仕様や情報を検索することができます。



ご利用になっているパソコンの型番を「マイPC最適情報サービス」に登録しておけば、より簡単にお手持ちのパソコンの情報を確認することができます。



## トラブル・故障診断ナビ

画面に表示された項目を選び、質問に答えていくことで、トラブル解決のヒントが表示されます。故障と診断されたときは、そのまま修理のお申し込みをしていただくこともできます。



## 新着情報やセキュリティ情報

パソコンやソフトに関する新しい情報や、セキュリティに関する情報が表示されています。トラブルを解決するための更新プログラムの情報がないか確認することができます。



## ソフト&サポートナビゲーター

### ●困ったら見る

パソコンにインストールされているソフト&サポートナビゲーターの「困ったら見る」では、困りごと(トラブルの内容)から解決方法を探ることができます。



### ！重要

ソフト&サポートナビゲーターはインターネットに接続しなくても使用することができます。



# ソフトについて問い合わせる



ソフトによってお問い合わせ先が異なります。ご注意ください。

## ソフトのお問い合わせ先について

### 1 ソフト会社が直接サポートするソフト

その提供会社のサポート窓口までお問い合わせください。

### 2 NECサポート窓口でサポートするソフト

上記以外のソフトはNECサポート窓口(121コンタクトセンター)でサポートいたします。Windows(オペレーションシステム)もこれに含まれます。

## ソフト会社が直接サポートするソフト

### ● Outlook 2013、Excel 2013、Word 2013、PowerPoint 2013、OneNote 2013

日本マイクロソフト株式会社 サポート受付窓口

#### ・ セットアップ、インストールに関するお問い合わせ

月～金 9:30-12:00、13:00-19:00 土、日 10:00-17:00

指定休業日、年末年始、祝祭日除く

Tel: フリーダイヤル 0120-54-2244

※下記番号へのお問い合わせの場合は通信費はお客様負担

Tel: 東京 03-4332-5458 Tel: 大阪 06-6530-4231

URL: <http://support.microsoft.com/select/?target=assistance>

ご利用手順

1. 電話をお掛けになる前に、コンピューターと本製品をお手元にご用意ください。受付時に氏名、電話番号、メール アドレス、製品名をお伺いします。
2. 必要な情報をお伺いしたのち、お問い合わせ番号を発行いたします。
3. 技術担当者へお電話を転送し、サポートを提供します。

セットアップ、インストールの完了について

本製品が起動/終了可能となった時点で、セットアップ、インストールが完了したと見なします。

無償期間

お客様が初めてお問い合わせいただいた日から起算して 90日間 (※)

※サポート ライフサイクル期間内

Office 製品のプロダクト サポート ライフサイクル

サポート提供終了期日は、Webサイト (<http://support.microsoft.com/lifecycle/>) を通じてお知らせしますのでご参照ください。

#### ・ 基本操作に関するお問い合わせ

月～金 9:30-12:00、13:00-19:00 土 10:00-17:00

日曜、指定休業日、年末年始、祝祭日除く

(祝日、マイクロソフト社指定休業日を除きます。マイクロソフト社指定休業日以外で日曜日が祝日である場合には、日曜日は上記どおり受付を行い、翌日の振替休日が休業となります。)

Tel: フリーダイヤル 0120-54-2244

※下記番号へのお問い合わせの場合は通信費はお客様負担

Tel: 東京 03-4332-5458 Tel: 大阪 06-6530-4231

URL: <http://support.microsoft.com/select/?target=assistance>

ご利用手順

1. 電話をお掛けになる前に、コンピューターと本製品をお手元にご用意ください。受付時に氏名、電話番号、メール アドレス、製品名をお伺いします。

2. 必要な情報をお伺いしたのち、お問い合わせ番号を発行いたします。

3. 技術担当者へお電話を転送し、サポートを提供します。

再インストール

インターネットからのダウンロード、またはバックアップディスク（有償）を利用して再インストールすることができます。

バックアップディスクの配送には1～2週間かかります。

再インストールの詳細は以下のWebサイトをご覧ください。

URL: <http://www.office.com/jppipcsetup/>

#### ● マイクロソフト アクセシビリティ窓口

9:30 - 12:00、13:00 - 19:00（土日祝日、指定休業日を除く）

Fax: 0120-043334

URL: <http://www.microsoft.com/ja-jp/enable/products/supportinfo.aspx>

E-mail: [mskkacc@microsoft.com](mailto:mskkacc@microsoft.com)

当窓口は聴覚や言語等に障害をお持ちの方にご案内させていただくための専用窓口です。電話でのお問い合わせが困難な方以外からのお問い合わせはご遠慮いただいております。皆様のご理解とご協力をお願いいたします。

#### ● メールサポート

受付時間: 24時間いつでも受け付けています。

URL: <http://support.microsoft.com/oas/>

Webサイトにアクセスし、ご質問または問題に関連する製品を選択してください。

※電子メールサポートを利用したお問い合わせ手順やトラブル対処方法については、電子メールサポートヘルプを参照してください。  
(<http://support.microsoft.com/gp/oashelpja/>)

#### ● ウイルスバスター クラウド

ウイルスバスターサービスセンター

電話サポート、チャットサポート、メールサポート

※チャット・メールサポートの問い合わせ方法は下記URLをご参照ください

9:30～17:30（土日、祝祭日含む）

Tel: 0570-01-9610（有料: ナビダイヤル）

Tel: 03-6738-6063（光電話・PHSをご利用のお客様）

URL: <http://tmqa.jp/nec>

90日版に関するお問い合わせに限ります

#### ● マカフィー・サイトアドバイザー ライブ

##### ● マカフィー・カスタマーサービスセンター

〒150-0043

東京都渋谷区道玄坂1-12-1 渋谷マークシティウエスト20階

登録方法やお支払い等のオペレーション上のお問い合わせを頂くインバウンドラインです。

月～金曜日 9:00～17:00（祝祭日を除く）

Tel: 0570-030-088（ナビダイヤル: 通信費のみお客様負担）

※サポートは無料

URL: <http://www.mcafee.com/japan/mcafee/support/>

E-mail: [http://www.mcafee.com/japan/mcafee/support/cs\\_email.asp](http://www.mcafee.com/japan/mcafee/support/cs_email.asp)

このパソコンをご購入されたかたのみが対象となります。

##### ● マカフィー・テクニカルサポートセンター

ソフトウェアのご使用上の操作方法や不具合等の技術的なお問い合わせを頂くインバウンドラインです。

年中無休 9:00～21:00

Tel: 0570-060-033（ナビダイヤル: 通信費のみお客様負担）

※サポートは無料

URL: <http://www.mcafee.com/japan/mcafee/support/>

E-mail: [http://www.mcafee.com/japan/mcafee/support/tspc\\_email.asp](http://www.mcafee.com/japan/mcafee/support/tspc_email.asp)

このパソコンをご購入されたかたのみが対象となります。

#### ● 筆ぐるめ 20

インフォメーションセンター

〒130-0022

東京都墨田区江東橋2-19-7

メール、電話でのサポート

9:30～12:00、13:00～17:00 / 月曜～金曜（祝祭日、および休業日を除く）

ただし、11/1～12/30の間は無休サポート（受付時間：9:30～17:00 12/30のみ12:00まで）

Tel:0570-550-211（通信費のみお客様負担）

PHSまたは050番号のIP電話をお使いのお客様

Tel:03-5638-6139（通信費のみお客様負担）

URL:<http://www.fudegurume.jp/>

E-mail:[users@fsi.co.jp](mailto:users@fsi.co.jp)

サポートは無料です。上記URLのサイトからユーザー登録をする必要があります。

### ●CyberLink PowerDVD

サイバーリンクカスタマーサポート

電話、ウェブフォームでの技術サポート受付

（電話）10:00-13:00 14:00-17:00 土日祝日、休業日を除く

Tel:0570-080-110

Tel:03-5205-7670（PHS、一部電話はこちら）

URL:<http://support.cyberlink.jp/>

ウェブフォームからのお問い合わせは、ユーザー登録が必要です。

### ●Roxio Creator® LJ

コーレル株式会社

平日 10時～12時、13時30分～17時30分

※土日祝祭日、ならびに指定休業日を除く

Tel:0570-003-002（NTTナビダイヤル・電話料金有料）

URL:<http://www.roxio.jp/support/>

E-mail:<http://www.roxio.jp/support/> よりQ&A検索を行ってください。

解決できない場合には、上記ページにある「お問い合わせ送信（メールフォーム）」をご利用の上、お問い合わせください。

### ●Skype

Skype.com オンラインヘルプ、問い合わせフォーム

URL:<http://www.skype.com/>

サポートは無料

### ●その他のソフト

次の表のソフトについては、「添付ソフトのサポート窓口一覧」(「ソフト&サポートナビゲーター」▶検索番号 92030010 で検索)をご覧ください。

<ul style="list-style-type: none"><li>・i-フィルター® 6.0</li><li>・Adobe® Reader®</li><li>・Windows フォト ギャラリー 2012</li><li>・Windows Movie Maker</li><li>・クックパッド</li><li>・シュフーチラシアアプリ for NEC</li><li>・セキュリティ脅威マップ</li></ul>	<ul style="list-style-type: none"><li>・DigiBook® Browser for NEC</li><li>・NAVITIME</li><li>・nissen Smart Catalog</li><li>・music.jp for NEC</li><li>・music.jp PLAY</li><li>・ヤフオク! (n)</li></ul>	<ul style="list-style-type: none"><li>・楽天gateway</li><li>・らくらく無線スタート® EX</li><li>・YouCam 5 DE</li><li>・YouCam BE</li><li>・Microsoft PowerPoint 2013</li><li>・楽しもう フォトウィザード</li></ul>
--	--	--

## NECサポート窓口でサポートするソフト

NECのソフトウェアやWindows(オペレーションシステム)については、NECサポート窓口(121コンタクトセンター)でサポートいたします。(p.8)

「NECのサポート窓口一覧」(🔍)「ソフト&サポートナビゲーター」▶検索番号 92030020 で検索)も合わせてご覧ください。



なお、ここに記載されていないソフトについては、121ware.comの「パソコン添付アプリケーションのお問い合わせ窓口一覧」をご確認ください。

<http://121ware.com/navigate/support/info/othervendor/>

## NECのサポート窓口 に電話する

### 121コンタクトセンター

#### 使い方相談

NEC製のパソコン・周辺機器・ソフトウェアについて、設定方法や使い方に関するご質問にお答えします。

受付時間：9:00～19:00

#### ！重要

使い方相談のご利用には、お客様登録(お名前、電話番号、パソコンの型番、製造番号、購入年月日の登録)が必要です。お客様登録の方法は「お客様登録をする」(p.28)をご覧ください。なお、登録されていない場合は、NEC PCプレミアムセンターにて有料で対応いたします。

#### ●電話サポート予約サービス

ご指定の日時に「121コンタクトセンター」からお電話を差し上げるサービスです。お客様のご都合のよい日時をインターネットでご予約いただけます。

※ご予約はNECのWebサポート「121ware.com」(<http://121ware.com/support/reserve-tel/>)からおこなえます。

※予約状況により、お客様のご都合のよい日時に予約できない場合がございます。ご了承ください。

#### 故障診断・修理受付

対応員につながるまでの時間を利用して、自動応答で問診をおこない、問題解決策をご案内します。音声ガイダンスにしたがって、症状選択や確認事項にお答えいただきながらお進みください。

受付時間：9:00～21:00

#### その他の相談

##### ●購入相談

新しいパソコンや周辺機器のご購入についてご相談いただけます。

受付時間：9:00～17:00

##### ●回収・リサイクル窓口

不要になったNEC製パソコンの回収・リサイクルに関する問い合わせ窓口です。

受付時間：9:00～17:00(土・日・祝日、および弊社休業日を除く)

## お問い合わせ先

### 121コンタクトセンター

☎ 0120-977-121

音声ガイダンスにしたがって、窓口番号を選択してください。

携帯電話やPHS、もしくはIP電話など、フリーコールをご利用いただけないお客様は03-6670-6000(通話料お客様負担)へ

※電話番号をよくお確かめの上おかけください。

※システムメンテナンスのため、サービスを休止させていただきます場合があります。

※記載されたサービス内容などは予告なしに変更することがあります。最新の情報については、NEC パーソナル商品総合情報サイト「121ware.com」(<http://121ware.com/121cc/>)をご覧ください。

### NEC PCプレミアムセンター

#### NEC PCプレミアム電話相談サービス

「NEC PCプレミアム」とは、「使い方相談」と比べて“より幅広い時間帯”で、他社製ソフトウェアや周辺機器など“より幅広い範囲”のご相談をお受けするサポートサービスです。

「デジタルカメラとパソコンの接続方法がわからない」、「電車の乗り換え案内をインターネットで調べたい」といった、パソコンの活用に関してもご相談いただけます。

#### ●問い合わせ先

☎ 0120-911-160

年中無休9:00～22:00

携帯電話やPHS、もしくはIP電話など、フリーコールをご利用いただけないお客様は03-6670-6200(通話料お客様負担)へ

#### ●相談内容

- ・ NEC製パソコンの使い方
- ・ NEC製周辺機器・NEC製ソフトの使い方
- ・ 他社製周辺機器・他社製ソフトの使い方に関する問題解決のご支援

※NEC製PCにてご利用いただいている場合のみ

※問題解決を保証するものではありません

- ・ パソコンの活用に関するもの

※問題解決を保証するものではありません

必要に応じて、リモートサポートを使用して、画面共有/代行操作をおこないます。

## リモートサポートとは

お客様のパソコンとサポートスタッフのパソコンをインターネットを使って接続し、お客様のパソコンの画面と一緒に確認しながら、トラブルを解決したり使い方をご案内するサービスです。

詳しくは、(<http://121ware.com/navigate/support/premium/remote-support/>)をご覧ください。

### ●料金

3,000円/1インシデント(税込)

#### ※インシデントについて

お問い合わせいただいた内容を最小単位に分解し、その単位に対して回答の提示を完了したものを1インシデントとします。お問い合わせが1回であっても、複数の回答提示になった場合は回答数分の料金がかかります。

※問い合わせの最初に、クレジットカード番号と有効期限の入力が必要です。

※デビットカード機能が付加されたクレジットカードはご利用になれません。

### ! 重要

電話相談サービスチケットを事前に購入して、ご相談いただくサービスもご提供しています。詳しくは、(<http://121ware.com/premcc/>)をご覧ください。

## 電話サポートを上手に使うコツ

### ①事前に質問内容を整理する

このパソコンには「PC修理チェックシート」が添付されています。

パソコンの機種やトラブルの内容、直前に何をしていたか、などを「PC修理チェックシート」に書き留めておくと、技術スタッフとスムーズにやりとりできます。

### ! 重要

- 「PC修理チェックシート」は、121wareサイト (<http://121ware.com/support/repair/>) → サービスのご案内 → 3 修理を申し込む)でも入手できます。
- 修理約款をご一読ください。修理約款はPC修理チェックシートの末尾に記載されています。

### ②パソコンのそばから電話する

技術スタッフが電話で誘導して操作してもらうことが多いので、できれば、パソコンを操作できる場所から電話してください。

### ③マニュアルを手元に置く

このパソコンや周辺機器、ソフトなどのマニュアル(取扱説明書)を手元に集めてから電話していただくと、技術スタッフとのやりとりに役立ちます。

## 気持ちよくやりとりするために

### ●落ち着いて受け答えする

最初にお名前や「121wareお客様登録番号」、電話番号、使用機種などをお聞きします。その後で、問い合わせをお聞きします。落ち着いて順番にお話しください。

### ●自分のパソコン習熟度を伝える

技術スタッフがサポートするのにとても参考になります。パソコンを始めたばかり、3年くらいの経験がある、会社で伝票入力ならやったことがある、など、はじめに伝えていただくと時間を節約できます。

### ●トラブルの説明は根気よく、正確に

「PC修理チェックシート」に書き込んだ内容を読み上げてください。

### ●原因を決めつけたり、故障と決めつけずに技術スタッフの話を聞く

故障だと思っていても、ちょっとした操作の違いであることが意外に多いものです。落ち着いて技術スタッフの指示にしたがってください。

## 目的別問い合わせ先一覧

サービス利用に条件があるものや有料のものが含まれます。各ページで詳細をご確認ください。

お問い合わせ内容	電話番号	受付時間	詳細説明
NEC製パソコン/周辺機器に関する使い方のご相談*	121コンタクトセンター 0120-977-121	使い方相談*	p.37
修理や故障のご相談	携帯電話・PHS・IP電話など	故障診断・修理受付	
窓口のご案内や購入前のご相談	03-6670-6000 (通話料お客様負担)	窓口案内・購入相談	
NEC製パソコンのリサイクルや廃棄に関するご相談	音声ガイダンスに従って窓口番号を選択してください。	回収・リサイクル	
NEC製パソコン/周辺機器の使い方のご相談	NEC PCプレミアムセンター 0120-911-160	9:00 ~ 22:00	p.37
他社製周辺機器/ソフトウェアの使い方のご相談	携帯電話・PHS・IP電話など		
パソコンの活用に関するご相談	03-6670-6200(通話料お客様負担)		
訪問サポート「パソコン全国出張サービス」に関するお問い合わせ、お申し込み	パソコン全国出張サービス 0120-993-121	10:00 ~ 20:00	p.41
NEC Directでのご購入に関するお問い合わせ	NEC Directコールセンター (フリーコール、携帯電話可能) 0120-944-500	9:00 ~ 18:00 (ゴールデンウィーク・年末年始・NEC Direct指定 休日を除く)	p.42
延長保証サービスのご購入、お問い合わせ	フリーコールをご利用になれないお客様 03-6670-6670(通話料お客様負担)		
お客様登録に関するお問い合わせ	121ware登録センター 0120-469-121	9:00 ~ 17:00 (土日祝・弊社休業日を除く)	p.29

\*使い方相談のご利用には、お客様登録が必要です。お客様登録の方法についてはp.28をご覧ください。

- ・ システムメンテナンスのため、サービスを休止させていただく場合があります。
- ・ 記載されたサービス内容は予告なしに変更することがあります。最新の情報については、NECパーソナル商品総合情報サイト「121ware.com」(<http://121ware.com/>)をご覧ください。



## 修理を申し込む

### 121ware.comでチェックする

#### パソコンの状態を確認する

マニュアルやホームページで調べてもトラブルが解決しないときは、修理を申し込む前に、「トラブル・故障診断ナビ」(<http://121ware.com/support/repair/>)でパソコンの状態を確認しましょう。

「トラブル内容の選択」からパソコンの症状を選び、表示された問診に答えることで、パソコンのトラブルの原因を探ります。もし故障と診断されたときは、表示された「問診結果コード」を控えて、そのまま修理をお申し込みください。

※修理お申し込みの際には、修理約款をお読みください。

#### 修理を申し込む

##### ●ご購入後、2年目以降のかた

ホームページから修理をお申し込みください。ホームページで修理を申し込むと、修理価格が2,000円割引となります。

「トラブル・故障診断ナビ」で問診後、そのまま修理をお申し込みください。

「NECあんしんサービス便」がご利用いただけます。

##### ●ご購入後、1年未満のかた

121コンタクトセンターへ修理をお申し込みください。

ご指定の日時に121コンタクトセンターからお電話を差し上げる「電話サポート予約サービス」もご用意しています。ホームページの「電話サポート予約」をクリックして、ご希望の日時をご指定ください。

### インターネットが使えないときは

添付の「PC修理チェックシート」に必要事項を記入後、121コンタクトセンターの修理受付(p.37)にお電話ください。修理が必要となったときは、そのまま修理をお申し込みください。「NECあんしんサービス便」がご利用いただけます。

パソコン引渡しまでに、データのバックアップや周辺機器の取り外しなど、引渡しの準備をお願いいたします。

#### ! 重要

修理約款をご一読ください。修理約款はPC修理チェックシートの末尾に記載されています。

### 宅配便引取修理 NECあんしんサービス便

玄関先でパソコンをお預かりし、約1週間でお届けします。梱包作業も配送担当者がおこなうサービスです(送料無料・梱包料無料)。NECサービスセンターで集中修理をおこなっているから安心です。

#### ! 重要

- 修理の内容によっては1週間以上の日数を要する場合があります。
- 修理代金は、お届け時に代金引換でお支払い願います(一部離島を除く)。
- 必ず修理約款にご同意の上、修理をお申し込みください。
- ケーブルの取り外しや設置、故障品の玄関までの移動は、お客様ご自身でおこなっていただきます(ただし、当社指定の32型以上のディスプレイ一体型大型パソコンの移動のみ宅配業者がおこないます)。
- 故障交換した部品はお返ししません。

パソコンやデジタルカメラのデータを誤って消去してしまったり、ハードディスクが破損してしまっても、まだ諦めないでください。AOSリーガルテック株式会社との提携による「データ復旧サービス」(有料)をご活用ください。  
(<http://121ware.com/navigate/support/restoration/>)



## 訪問サポート (パソコン全国出張サービス)

トラブル発生時に、お電話一本で専門スタッフがご自宅までお伺いします。

### パソコン全国出張サービス

#### ●お申し込み

☎ 0120-993-121

年中無休 10:00 ~ 20:00

#### ●サポートメニューについて

① **パソコンの初期設定、周辺機器の接続設定の場合**  
各種サポートメニュー料金 + 訪問基本料金  
5,500円(税込)

・サポートメニュー

インターネット 接続設定	5,000円(税込)
周辺機器設定	3,300円(税込)~
これで安心! 無線LAN初めてコース	15,000円(税込)

このほかにもさまざまなサポートメニューをご用意しております。

詳しくは、以下のホームページまたは電話にてご確認をお願いします。

<http://121ware.com/support/zenkoku/>

#### ② **トラブル診断の場合**

8,400円(訪問基本料金を含む)

トラブル発生時、電話窓口ではうまく説明できない、とにかく訪問してみしてほしいという場合に、サポートスタッフがお伺いして、トラブル原因の究明と簡単な修正作業までをおこないます。

※パソコンの症状により、別途追加メニューが必要な場合がございます。

#### **!** 重要

- 出張のみのサポートです。
- 一部地域、離島におきましては、別途料金が発生する場合がございます。
- サポート内容によっては、特別技術料を加算させていただきます場合があります。
- 「パソコン全国出張サービス」は、NECパーソナルコンピュータ(株)がキューアンドエー(株)に委託して実施しているサポートサービスです。

- サービス内容などは予告なしに変更することがあります。
- 本出張サポートにはハードウェア修理は含まれません。

## 延長保証サービス

### PC3年間メーカー保証サービスパック (有料)

通常のメーカー保証(無料)は、修理料金・集配料金ともに1年間です。購入したら万に備えて、メーカー保証の期間を3年間に延長しましょう。

メーカー保証の範囲内の故障\*であれば、何度でも引取修理します。引取の際は、指定業者がパソコンの梱包作業もおこないます。送料、梱包箱も無料です。修理受付は121コンタクトセンターへご連絡ください。

※ 正常なご使用状態のもとでパソコンが故障した場合が対象です。天災や取扱いの不注意による破損・損傷は含みません。使用条件によっては、別途費用が発生します。

### 延長保証サービスの購入・お問い合わせ

申し込み期間は、パソコンお買い上げから1年未満です。延長サービスの申し込みには、お客様登録と、パソコンに同梱されている保証書\*が必要となります。

※ 「お買い上げ日」「販売店印」が空欄の場合、「パソコンのご購入日が確認できる書類のコピー(購入店の領収書、NEC Directの納品書等)」が必要です。

※ 保証書はなくさないように大事に保管してください。

### NEC Direct

<http://www.necdirect.jp/service/warranty/>

### NEC Directコールセンター

**☎ 0120-944-500**

受付時間：9:00～18:00

※ 音声ガイダンスにしたがって操作してください(フリーコールのみ)。

フリーコールをご利用いただけないお客様は03-6670-6670(通話料お客様負担)へ

※ ゴールデンウィーク・年末年始または、NEC Direct 指定休日は休業させていただきます。

### ● サービス利用にあたってのご注意

- ・ ご購入前にお手持ちのパソコンが対象機種となっているか、ご確認ください。NEC Refreshed PC(再生パソコン)は、対象となりません。
- ・ パソコンに同梱する「パーソナルコンピュータ保証書」記載の購入日(VALUESTAR G / LaVie Gシリーズの場合は、「納品書」記載の納入日)より1年未満での注文成立が条件です。
- ・ サービスパックのご購入者をご利用者が異なる場合、またはサービスパックをオプション購入(対象パソコンと別途購入)する場合は、サービスパック到着後30日以内に登録申し込み\*をおこなう必要があります。本登録申し込みがない場合や、延長保証書をなくされた場合は、サービスを受けられません。
- ※ 登録申込書、パーソナルコンピュータ保証書(コピー)(「お買い上げ日」「販売店印」が空欄の場合には、対象パソコンの購入日が確認できる書類のコピー(購入店の領収書、NEC Directで購入された場合は納品書)の2点または3点)を登録センターに郵送
- ・ 正常な状態のパソコンにのみ加入できます。故障した後からは加入できません。

### 121wareでご購入可能な月額サービス

メーカー保証を最大5年間に延長できる月額料金制のサービス「延長保証サービスプラス」をご用意しています。

詳しくは(<http://121ware.com/support/monthly/>)をご覧ください。

パソコンに保存してあったデータを喪失された場合、復旧にかかる費用の一部を補償する「データ復旧安心サービスパック」もあります。申し込み期間は、パソコンお買い上げ日から90日以内です。

詳しくは(<http://www.necdirect.jp/service/data/>)をご覧ください。

# パソコンのお手入れ

## 準備するもの

### 軽い汚れのとき



乾いたきれいな布

### 汚れがひどいとき



水かぬるま湯を含ませて、よくしぼった布

## お手入れをするときのご注意

- ・可燃性のエアダスターは使用しないでください。発火・火災の原因となることがあります。
- ・シンナーやベンジンなど、揮発性の有機溶剤は使わないでください。これらの有機溶剤を含む化学ぞうきんも使わないでください。キーボードなどを傷め、故障の原因になります。
- ・水かぬるま湯を含ませた布は必ずよくしぼり、パソコン本体、キーボードの汚れをふき取る際に水が入らないよう十分注意してください。
- ・水やぬるま湯は、絶対にパソコン本体やキーボードに直接かけないでください。故障の原因になります。
- ・お手入れの前に「バッテリーパック」の「バッテリーパックを取り外す」(p.22)の手順でパソコンの電源を切り、ACアダプタとバッテリーパックを取り外してください。電源を切らなったり、ACアダプタやバッテリーが取り付けられたままでお手入れを始めると、感電することがあります。

## パソコン各部の清掃のしかた

### ●パソコン本体

やわらかい布でふいてください。汚れがひどいときは、水かぬるま湯を布に含ませ、よくしぼってから、ふき取ってください。

### ●液晶ディスプレイ

やわらかい素材の乾いた布でふいてください。化学ぞうきんやぬらした布は使わないでください。ディスプレイの画面は傷などが付かないように軽くふいてください。

### ●電源コード/ACアダプタ

電源コードのプラグを長期間コンセントに接続したままにすると、プラグにほこりがたまることがあります。定期的にやわらかい布でふいて、清掃してください。

### ●キーボード

やわらかいきれいな布で軽くふいてください。ほこりなどの付いた汚れた布で強くふいた場合、キーボード表面に傷が付くおそれがあります。

## ！重要

- キーボードの清掃には、掃除機を使用しないでください。キーボードが外れるおそれがあります。キーボードのすきまにゴミなどが入ったときは、精密機器専用のエアダスター(不燃性のもの)などで取り除いてください。
- キーボードを故意に取り外すこともやめてください。キーボードをもとに戻せなくなったり、キーボードやキーボードが破損し、本装置の故障や機能低下の原因となることがあります。

### ●通風孔

通風孔のお手入れの際は、パソコンのふたを閉じた状態で掃除機などを使って本体の外側からほこりを取り除いてください。ほこりの付着がひどい場合には、ハケや綿棒、使用済み歯ブラシなどを使って、ほこりをかき出しながら掃除機で吸引するときれいに掃除することができます。

### ●本体底面

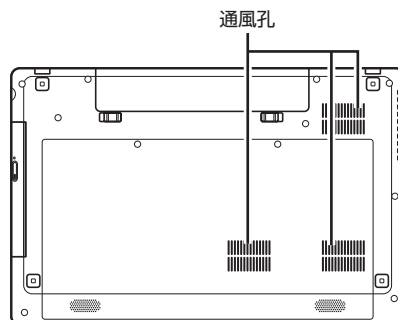

## • 本体左側面

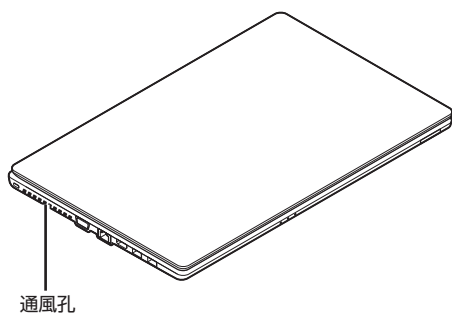

通風孔

通風孔は、パソコン内部の熱によってパソコンが故障したり誤作動したりすることを防ぐための換気口です。ほこりがたまってしまうと機能が低下し、パソコンの故障や誤作動などのトラブルの原因になる場合があります。定期的にお手入れをしてください。

## アフターケアについて

### 保守サービスについて

保守サービスについては、NECサポート窓口(121コンタクトセンター)にお問い合わせください。詳しくは、「NECのサポート窓口で電話する」(p.37)をご覧ください。

### 保守サービスに依頼するときのご注意

NECサポート窓口(121コンタクトセンター)などにこのパソコンの修理を依頼する場合は、設定したパスワードを解除しておいてください。

### 消耗品と有寿命部品について



このパソコンには、消耗品と有寿命部品が含まれています。

消耗品は、使用頻度や使用量により消耗の進行が異なります。お客様ご自身でご購入いただき、交換していただくものです。本体の保証期間内であっても有償になります。

有寿命部品は、使用頻度や経過時間、使用環境によって摩耗、劣化の進行に大きな差が生じ、修理による再生ができなくなる部品です。本体の保証期間内であっても部品代は有償になる場合があります。詳しくは、NECサポート窓口(121コンタクトセンター)の修理受付窓口にご相談ください。安定してご使用いただくためには、定期的な保守による部品交換が必要になります。特に長期間連続して使用する場合には、安全などの観点から早期の部品交換が必要です。

本製品使用のアルミ電解コンデンサは、有寿命部品です。寿命が尽きた状態で使用し続けると、電解液の漏れや枯渇に至り、異臭や煙の発生する場合があります。その場合には直ちに使用を中止し修理を依頼してください。(尚、アルミ電解コンデンサの交換は保守部品単位になります。)

種類	該当品または部品 (代表例)
消耗品	フロッピーディスク CD-ROMディスク DVD-ROMディスク メモリーカード バッテリー 乾電池など
有寿命 部品	液晶ディスプレイ ハードディスクドライブ DVD/CDドライブ キーボード ファン NXパッド アルミ電解コンデンサが使用されている ユニット(ディスプレイ、DVD/CDドラ イブ、ハードディスクドライブ/SSD、 電源、ACアダプタ、マザーボード、グラ フィックボードに含まれる内蔵基板など)

※記載部品は代表例です。機種により構成部品が異なります。仕様一覧について  「仕様一覧について」(  「ソフト&サポートナビゲーター」▶検索番号 93230010 で検索) をご覧ください。

### 消耗品や有寿命部品に関するご注意

- ・有寿命部品の交換時期の目安は、1日8時間のご使用で1年365日として約5年です。上記期間はあくまでも目安であり、上記期間中に故障しないことや無償修理をお約束するものではありません。  
また、長時間連続使用などのご使用状態や、温湿度条件などのご使用環境によっては早期に部品交換が必要となり、製品の保証期間内であっても有償となることがあります。
- ・本製品の補修用性能部品の保有期間は、パソコン本体、オプション製品については製造打切後6年です。

### 24時間以上の連続使用について

- ・本製品は24時間連続使用を前提とした設計になっておりません。  
24時間連続稼働した場合、標準保証の対象外となり、製品保証期間内であっても有償修理となります。

## 液晶ディスプレイのドット抜けについて

液晶ディスプレイは、非常に高精度な技術で作られています。画面の一部にドット抜け<sup>\*</sup>(ごくわずかな黒い点や、常時点灯する赤、青、緑の点)が見えることがあります。また、見る角度によっては、色むらや明るさのむらが見えることがあります。これらは、液晶ディスプレイの特性によるものであり、故障ではありません。交換・返品はお受けいたしかねますので、あらかじめご了承ください。

※一般社団法人 電子情報技術産業協会(JEITA)のガイドラインにしたがい、ドット抜けの割合を「仕様一覧について」(  「ソフト&サポートナビゲーター」▶検索番号 93230010 で検索) に記載しています。

ガイドラインの詳細については、以下のホームページをご覧ください。

- ・「パソコン用液晶ディスプレイのドット抜けに関する定量的表記ガイドライン」  
([http://home.jeita.or.jp/page\\_file/20110511155520\\_QPHs9e7Z80.pdf](http://home.jeita.or.jp/page_file/20110511155520_QPHs9e7Z80.pdf))

## パソコンの売却、処分、改造について

パソコンを他人に売却、処分するときの注意事項を説明します。また、パソコンの改造はおこなわないでください。

### このパソコンを売却するには

当社をご使用済みパソコンの買い取り・買い替えサービスを提供しております。サービスの内容や買い取り価格については、次のホームページをご覧ください。

(<http://121ware.com/support/recyclese1/>)

買い取り後は、再生しリフレッシュ PCとして再利用されます。リフレッシュ PCについては、次のホームページをご覧ください。

(<http://121ware.com/refreshed-pc/>)

### パソコンを譲渡する際のご注意

パソコンを譲渡する際には次の点に注意してください。

- ・パソコン内のハードディスクには個人的に作成した情報が多く含まれています。第三者に情報が漏れないように、譲渡の際にはこれらの情報を削除することをおすすめします。

このパソコンのハードディスクのデータを消去する方法について  『ユーザーズマニュアル』第2章の「再セットアップメディアを使って再セットアップする」-「ハードディスクのデータ消去」

- ・第三者に譲渡(売却)する製品をお客様登録している場合は、121ware.comのマイページ (<http://121ware.com/my/>)の保有商品情報で削除してください。
- ・ハードディスクやメモリーカード上のソフトウェア(OS、アプリケーションソフトなど)を削除することなく譲渡すると、ソフトウェアライセンス使用許諾契約に抵触する場合があります。十分な確認をおこなってください。

### このパソコンを譲渡するには

#### 譲渡するお客様へ

このパソコンを第三者に譲渡(売却)する場合は、次の条件を満たす必要があります。

1. 本体に添付されているすべてのものを譲渡し、複製物を一切保持しないこと。
2. 各ソフトウェアに添付されている「ソフトウェアのご使用条件」の譲渡、移転に関する条件を満たすこと。
3. 譲渡、移転が認められていないソフトウェアについては、削除した後譲渡すること(本体に添付されている「ソフトウェア使用条件適用一覧」をご覧ください)。

#### 譲渡を受けたお客様へ

NECパーソナル商品総合情報サイト「121ware.com」(<http://121ware.com/my/>)にアクセスし、登録をお願いします。

お客様登録の方法について  「お客様登録のお願い」(p.28)

### このパソコンを廃棄するには

本製品は「資源有効利用促進法」に基づく回収再資源化対応製品です。PCリサイクルマークが銘板(パソコン本体の底面にある型番、製造番号が記載されたラベル)に表示されている、またはPCリサイクルマークのシールが貼り付けられている弊社製品は、弊社が責任を持って回収、再資源化いたします。希少資源の再利用のため、不要になったパソコンのリサイクルにご協力ください。



#### 当該製品をご家庭から排出する場合

弊社規約に基づく回収・再資源化にご協力いただける場合は、別途回収再資源化料金をご負担いただく必要はありません。

詳細については次のサイトや窓口を確認してください。



## 廃棄時の詳細について

NECパーソナル商品総合情報サイト

「121ware.com」

(<http://121ware.com/support/recyclese/>)

## 廃棄についてのお問い合わせ

NECサポート窓口(121コンタクトセンター)

 **0120-977-121**

※電話番号をよくお確かめになり、おかけください。

携帯電話やPHS、もしくはIP電話など、フリーコールをご利用いただけないお客様は下記電話番号へおかけください。

03-6670-6000(東京)

(通話料金はお客様負担になります)

NECサポート窓口(121コンタクトセンター)の詳しい情報は「NECのサポート窓口に電話する」(p.37)をご覧ください。

また、最新の情報については、(<http://121ware.com/121cc/>)をご覧ください。

## 当該製品が事業者から排出される場合 (産業廃棄物として廃棄される場合)

当社は資源有効利用促進法に基づき、当社の回収・リサイクルシステムにしたがって積極的に資源の有効利用につとめています。廃棄時の詳細については、下記のホームページで紹介している窓口にお問い合わせください。

(<http://jpn.nec.com/eco/ja/product/recycle/it/index.html>)

※本文に記載された電話番号や受付時間などは、将来予告なしに変更することがあります。

## ハードディスク上のデータ消去に関する ご注意

### **重要** パソコン廃棄・譲渡時の記載基準について

本内容は「パソコンの廃棄・譲渡時のハードディスク上のデータ消去に関するご注意」の趣旨に添った内容で記載しています。詳細は以下のJEITA(一般社団法人 電子情報技術産業協会)の文書をご参照ください。

([http://home.jeita.or.jp/page\\_file/20110511155520\\_8vAEy2Fi5d.pdf](http://home.jeita.or.jp/page_file/20110511155520_8vAEy2Fi5d.pdf))

お客様が廃棄・譲渡などをおこなう際、ハードディスク上の重要なデータの流出トラブルを回避するために、記録された全データをお客様の責任において消去することが重要です。データを消去するためには、専用ソフトウェアまたはサービス(ともに有償)を利用するか、ハードディスクを物理的に破壊して、読めないようにします。なお、物理的に破壊する場合、専門技術が必要になります。また、お客様のけが防止のため、専門業者へ依頼することを推奨します。

このパソコンでは、再セットアップメディアを作成して、ハードディスクのデータ消去が可能です。

「データやファイルの削除」、「ハードディスクの初期化(フォーマット)」、「パソコンの再セットアップ」などの操作をおこなうと、記録されたデータの管理情報が変更されるためにWindowsでデータを探することはできなくなりますが、ハードディスクに磁気的に記録された内容が完全に消えるわけではありません。

このため、データ回復用の特殊なソフトウェアを利用すると、ハードディスクから消去されたはずのデータを読み取ることが可能な場合があります、悪意のある人によって予期しない用途に利用されるおそれがあります。

### **重要** データが削除されるハードディスク

パソコンの再セットアップでデータが削除されるのは、このパソコンに内蔵されたハードディスクのみです。

再セットアップディスクによるハードディスクのデータ消去について  『ユーザーズマニュアル』第2章の「再セットアップメディアを使って再セットアップする」-「ハードディスクのデータ消去」

## パソコンの改造はおこなわない

添付されているマニュアルに記載されている以外の方法で、このパソコンを改造・修理しないでください。記載されている以外の方法で改造・修理された製品は、当社の保証や保守サービスの対象外になることがあります。



# 仕様一覧

このパソコンの仕様についての詳細は、「ソフト&サポートナビゲーター」に記載のホームページをご覧ください。

仕様一覧について  「仕様一覧について」▶  「ソフト&サポートナビゲーター」▶ 検索番号 93230010 で検索

## 本体仕様一覧

### ●LE150/N2W、LE150/N1W

型名	LE150/N2W		LE150/N1W
型番	PC-LE150N2W		PC-LE150N1W
CPU	インテル® Celeron® プロセッサ 1005M		
メインメモリ※1 ※2※3※4	標準容量／最大容量	4GB(DDR3 SDRAM/SO-DIMM 4GB×1、PC3-12800対応、デュアルチャンネル対応可能)／8GB	
ドライブ	DVD/CDドライブ(詳細は別表(p.49)をご覧ください)	DVDスーパーマルチドライブ[DVD-R/+R 2層書込み]	
サウンド機能	音源／サラウンド機能	インテル® High Definition Audio準拠(最大192kHz/24ビット※5)	
通信機能	LAN	1000BASE-T/100BASE-TX/10BASE-T対応	
	ワイヤレスLAN	11nテクノロジー対応ワイヤレスLAN本体内蔵(IEEE802.11b/g/n準拠、Wi-Fi Direct™準拠)	
外部インターフェイス	サウンド関連	マイク入力※6	ヘッドホンマイクジャック×1[マイク入力インピーダンス 15.8kΩ、入力レベル 100mVrms(マイクブースト有効時は5mVrms)、バイアス電圧 2.5V]
		ヘッドホン出力	マイク入力と共用 [対応ヘッドホンインピーダンス 16～100Ω(推奨32Ω)、出力 5mW/32Ω時]
		ライン出力	マイク入力と共用(ライン出力レベル 1Vrms)
外形寸法	本体(突起部、パンプ部除く)	375 (W)×245 (D)×34.3～35.8 (H)mm	
質量	本体(標準バッテリーバック含む)※7	約2.5kg	
電源※8※9	リチウムイオンバッテリー(DC10.8V、Typ.4400mAh※10)またはACアダプタ(AC100～240V±10%、50/60Hz)		
消費電力	最大時	約65W	

上記の内容は本体のハードウェアの仕様であり、オペレーティングシステム、アプリによっては、上記のハードウェアの機能をサポートしていない場合があります。

- ※ 1：増設メモリは、PC-AC-ME056C(4GB)を推奨します。
- ※ 2：他メーカー製の増設メモリの装着は、動作を保証するものではありません。他メーカー製品との接続は各メーカーにご確認の上、お客様の責任において行ってくださるようお願いいたします。
- ※ 3：メインメモリの一部をグラフィックスメモリとして使用します。
- ※ 4：実際にOSが使用可能な領域は一部制限されます。
- ※ 5：量子化ビットやサンプリングレートは、OSや使用するアプリなどによって異なります。
- ※ 6：ヘッドホンや外付けスピーカー(3極ミニプラグ)、スマートフォン用ヘッドホンマイク(4極ミニプラグ)が使用できます。パソコン用マイクとして市販されているステレオマイクやモノラルマイクは使用できません。
- ※ 7：主な付属品を含みません。
- ※ 8：パソコン本体のバッテリーなど各種電池は消耗品です。
- ※ 9：標準添付されている電源コードはAC100V用(日本仕様)です。
- ※ 10：公称容量(実使用上でのバッテリーバックの容量)を示します。

## DVD/CDドライブ仕様一覧

ドライブ※1		DVDスーパーマルチドライブ(DVD-RAM/R/RW with DVD+R/RW) (バッファアンダーランエラー防止機能付き)[DVD-R/+R 2層書込み]
読み出し	CD-ROM※2	最大24倍速
	CD-R	最大24倍速
	CD-RW	最大24倍速
	DVD-ROM	最大8倍速
	DVD-R	最大8倍速
	DVD+R	最大8倍速
	DVD-RW	最大8倍速
	DVD+RW	最大8倍速
	DVD-RAM※8	最大5倍速
	DVD-R (2層)※5	最大8倍速
DVD+R (2層)	最大8倍速	
書き込み/書換え	CD-R	最大24倍速
	CD-RW※3	最大10倍速
	DVD-R※4	最大8倍速
	DVD+R	最大8倍速
	DVD-RW※7	最大6倍速
	DVD+RW	最大8倍速
	DVD-RAM※8	最大5倍速※9
	DVD-R (2層)※6	最大6倍速
	DVD+R (2層)	最大6倍速

- ※ 1：使用するディスクによっては、一部の書き込み/読み出し速度に対応していない場合があります。
- ※ 2：Super Audio CDは、ハイブリッドのCD Layerのみ読み出し可能です。
- ※ 3：Ultra Speed CD-RWディスクはご使用になれません。
- ※ 4：DVD-Rは、DVD-R for General Ver.2.0/2.1に準拠したディスクの書き込みに対応しています。
- ※ 5：追記モードで記録されたDVD-R(2層)ディスクの読み出しはサポートしておりません。
- ※ 6：DVD-R(2層)書き込みは、DVD-R for DL Ver.3.0に準拠したディスクの書き込みに対応しています。ただし、追記は未対応です。
- ※ 7：DVD-RWは、DVD-RW Ver.1.1/1.2に準拠したディスクの書換えに対応しています。
- ※ 8：DVD-RAM Ver.2.0/2.1/2.2 (片面4.7GB)に準拠したディスクに対応しています。また、カートリッジ式のディスクは使用できませんので、カートリッジなし、あるいはディスク取り出し可能なカートリッジ式でディスクを取り出してご利用ください。DVD-RAM Ver.1 (片面2.6GB)の読み出し/書換えはサポートしておりません。
- ※ 9：DVD-RAM12倍速ディスクの書き込みはサポートしておりません。

# MEMO

# MEMO

# MEMO

# MEMO

# MEMO



# MEMO

パソコンライフに安心をプラスする

# 121ware 月額サービス

特徴 **1**

うれしい初月無料

特徴 **2**

月額だから  
気軽に申し込み

特徴 **3**

セットでのご利用で  
さらにオトク

## データや個人情報を守るサービス (バックアップなど)

パソコンに入っている、お客様の大切なデータや個人情報などのバックアップやセキュリティ対策など、データ保護に役立つサービスを用意しています。

故障や操作ミスによる  
データ消失に対して

インターネットウイルスや  
危険なサイトから

遠隔で

**備える!!**

**守る!!**

**消去する!!**

商品	月額料金 (税込)	内容
オンライン自動バックアップ	525円	面倒なバックアップを自動でおこないます。
データ復旧サービス月額版 (スタンダード)	315円	万一データが消えてしまった場合に、通常1回あたり10~25万円ほどかかるデータ復旧費用を無料で利用できるサービスです。
遠隔データ消去サービス	315円	パソコンが盗まれてしまったときの情報漏えい対策です。
マカフィー・サイトアドバイザーライブ	210円	危険なWebサイトからパソコンを守りましょう。
マカフィー・セキュリティスイート (セキュリティ対策ソフト)	525円 (3ユーザー)	インターネットやメールを安全におこなうには、セキュリティ対策ソフトが必要です。

## メーカー保証を最大5年間に延長できるサービス

通常1年間のメーカー保証を最大5年間に延長するサービスです。

保証対象のPCの発売日から4年2ヶ月以内なら加入可能な「延長保証サービス(メーカー保証)プラス」と、落下・水こぼし・天災も特別保証する「延長保証サービス(安心保証)プラス」(PC購入後60日以内なら加入可能)の2種類のサービスをご用意しています。

●サービスの詳しい内容や最新情報、お申込みについては、こちらをご覧ください。

<http://121ware.com/support/monthly/>

※掲載されたサービス内容、価格などは予告なしに変更することがあります。

NECパーソナルコンピュータ株式会社

〒141-0032 東京都品川区大崎一丁目11-1(ゲートシティ大崎ウエストタワー)

初版 2013年10月 Printed in China