

箱からパソコンを取り出す前に必ずお読みください

箱からパソコン(以下本体)を取り出し設置する際には、以下の手順でパソコン本体を取り出してください。

・パソコンの取り出しや持ち運び、設置などは、平らな場所で十分なスペースを確保しておこなってください。落下や転倒など、けがの原因となることがあります。

1. 添付品箱を取り出して、机の上にセットします。

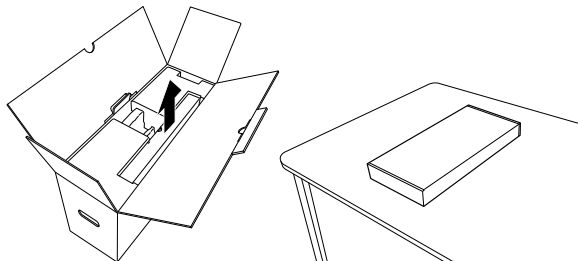

2. 緩衝材の取っ手を持って、ゆっくりと引き出してください。



3. 引き出し後、添付品箱の上に置き、緩衝材を取り外します。

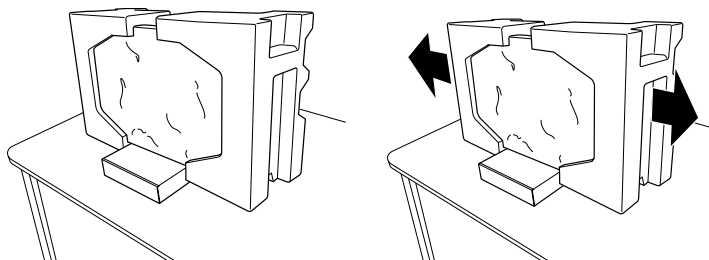

4. 液晶ディスプレイ側の袋を下方向へずらしてから取り外します。

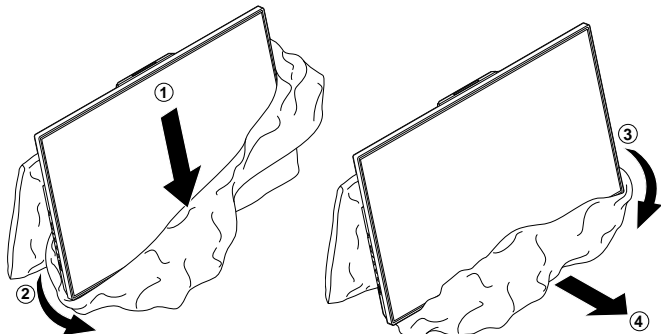

5. 本体側の袋を下方向へずらしてから取り外します。

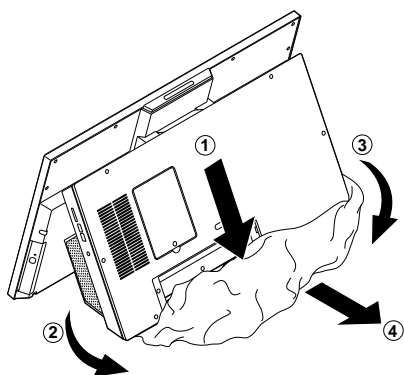

本体の持ち運び方

パソコンを持ち運ぶときは、イラストのように本体側の下の部分をつかんで、ディスプレイを両腕ではさみこむようにして両手で持ち運んでください。

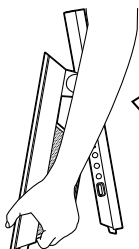
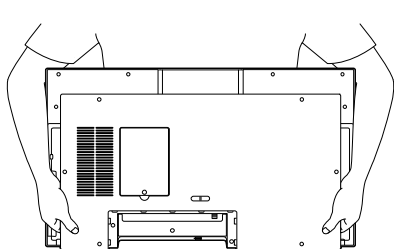

⚠ 注意

ディスプレイの表面は傷つきやすいので、硬いものが当たったり擦れたりしないように注意してください。

この後の作業については、添付の『セットアップマニュアル』をご覧ください。

使用時のご注意

・ディスプレイ部分だけを持って、持ち運びや移動をしないでください。

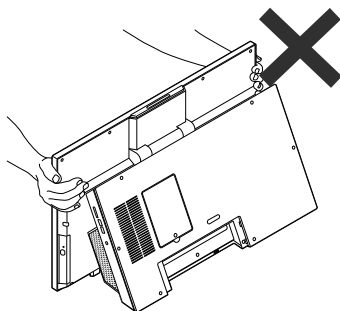

- ・角度調節の際に、ディスプレイの横のスイッチ周辺や光学ドライブ周辺を持つと指などはさむ恐れがありますので注意してください。
- ・パソコンを前方に傾けすぎると、パソコンが転倒し、パソコン本体やディスプレイが破損する恐れがあります。本体側面や背面に機器やケーブルを取り付ける際には、十分ご注意ください。
- ・機器やケーブルの接続は向きを確かめ、奥までしっかり差し込んでください。取り外す時はロックがあるものは解除して引き抜いてください。

