

## 箱からパソコンを取り出す前に必ずお読みください

箱からパソコン(以下本体)を取り出し設置するには、以下の手順でパソコン本体を取り出してください。

・パソコンの取り出しや持ち運び、設置などは、平らな場所で十分なスペースを確保しておこなってください。落下や転倒など、けがの原因となることがあります。

1. 添付品箱を取り出して、机の上にセットします。

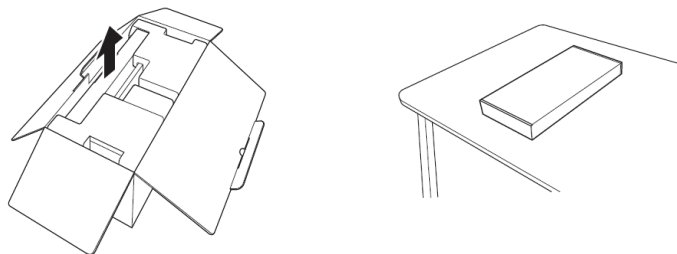

2. ①緩衝材の持ち手(左右のくぼみ)を持って、②ゆっくりと引き出してください。

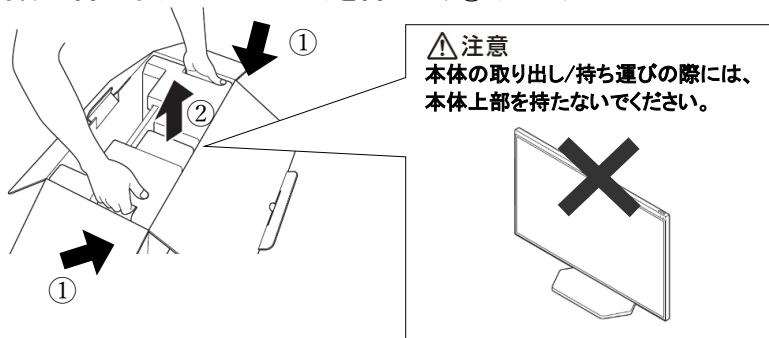

3. 引き出し後、添付品箱の上に置き、緩衝材を取り外します。

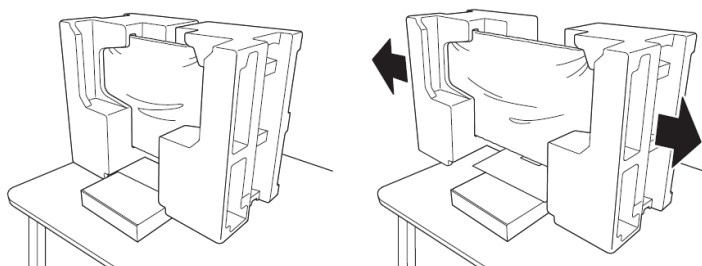

4. 底スタンド袋(①)を手前方向に引きながら取り外します。

LCD 袋(②)を下方向へずらしてから取り外します。



5. 背面スタンド袋(③)を上方向にずらして取り外します。

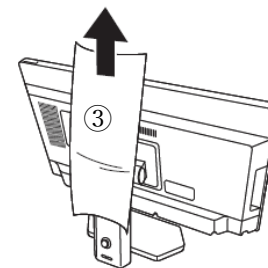

### 本体の持ち運び方

このパソコンを持ち運ぶときは、次のイラストのように、ディスプレイの角度を後ろに止まるまで傾けてしっかりと本体を両手で支えて持ち運んでください。

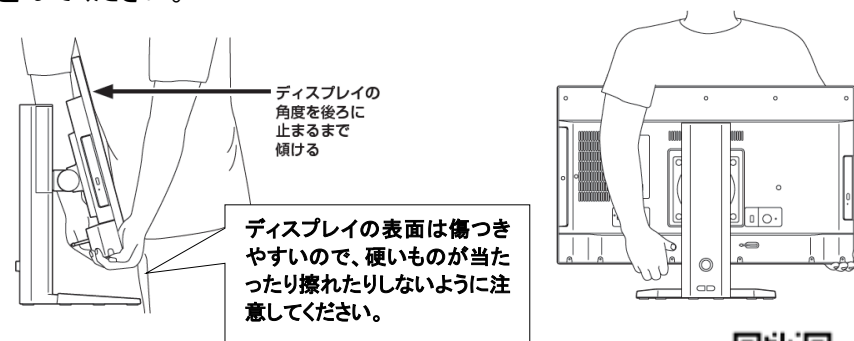

【裏面もご覧ください】



853-811192-608-A

## 使用時のご注意

- ・ディスプレイの表示部分を持って、持ち運びや移動をしないでください。
- ・スタンドベースのみをつかんで持ち上げないでください。

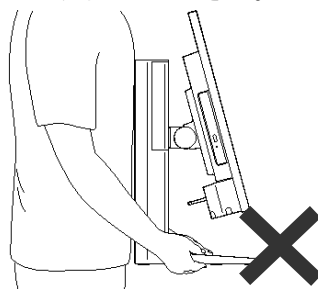
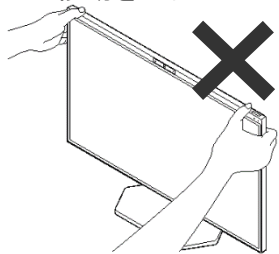

・液晶ディスプレイに衝撃や強い圧力などが加わると、故障や破損の原因となります。移動や設置の際は取扱いに十分ご注意ください。

- ディスプレイ部分に衝撃を与えない
- ディスプレイの表面を強く押さない
- ディスプレイの表面に物をぶつけない

・パソコンを前方に傾けすぎると、パソコンが転倒し、パソコン本体やディスプレイが破損する恐れがあります。本体側面や背面に機器やケーブルを取り付ける際には、本体部分を手で支えるなどして十分ご注意ください。

・機器やケーブルの接続は向きを確かめ、奥までしっかり差し込んでください。取り外す時はロックがあるものは解除して引き抜いてください。

・ディスプレイの角度、高さを調節する際に、指などはさまないよう注意してください。ディスプレイの上部の両端を持って行ってください。

- ・パソコンを設置した後で持ち運ぶ際はディスプレイを一番低い位置まで下げ、スタンドロックボタンを押してディスプレイの高さ調節機能をロックしてから運んでください

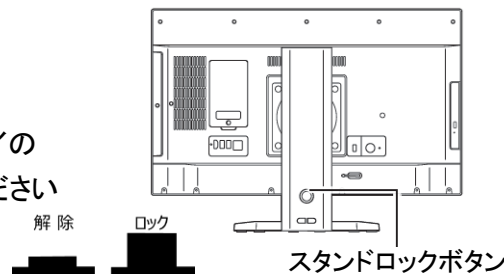

## ディスプレイの左右傾き調節方法

このパソコンのディスプレイ部分は、傾きを微調節できます。ご利用の環境に合わせて見やすい角度に調節してください。

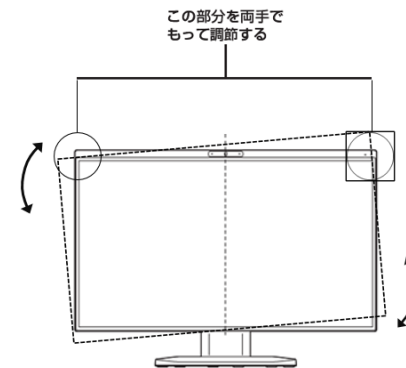

- ・ディスプレイ部分は縦にはできません。無理に動かすとパソコンが転倒したり、壊れることがあります。
- ・調節の際に、指などはさまないよう注意してください。
- ・調節は、ディスプレイの表示部分に触らないように、上部の両端を両手で持っておこなってください。
- ・調節の際に、ケーブルなどはさんだり引っかけたりしないように注意してください。
- ・本体が落下しないように、十分なスペースを確保してから調節してください。
- ・調節の際はディスプレイ横のスイッチ類を押さないように注意してください。