

NEC

LAVIE

「あなたのパソコン」として使うために

# セットアップ マニュアル

●はじめに、添付品を確認  
してください

ご購入後すぐに、添付の『添付品を確認してください』を見ながら、添付品がそろっているか確認しましょう。

※LAVIE Direct シリーズの場合は、添付の『LAVIE Direct シリーズをご購入いただいたお客様へ』をご覧ください。



## ご購入後は「お客様登録」を ▶ P.59



パソコンのセットアップが終わったら、すぐに「お客様登録」をしましょう。

電話サポートや優待サービスなど、さまざまな特典が利用できるようになります。

## 困ったときは

使い方がわからなくなったときや、パソコンの調子が悪くなったときは、あわてずに次のステップで調べてみましょう。

### マニュアルやインターネットで調べる ▶ P.55



まずはパソコンに添付されているマニュアルを開いてみましょう。

また、NEC LAVIE公式サイトホームページでは様々なサポート情報が提供されています。インターネットが使えるときは、NEC LAVIE公式サイト(<http://nec-lavie.jp/>)にアクセスして調べてみましょう。

### 電話で相談する ▶ P.64



NECのパソコンに関する技術的な質問を電話で承ります。マニュアルやインターネットで調べてもわからないときは、専門のスタッフに電話で相談してみましょう。

### 訪問サポートを依頼する ▶ P.66



パソコンの設定や使い方がわからない、インターネットにつながらないなどトラブルでお困りの時、サポートスタッフがご自宅に駆けつけ、その場でサポートします。

#### ● パソコン全国出張サービス(有料)

電話番号: 0120-993-121

受付時間: 9:00 ~ 21:00 年中無休

# 目次

添付品の確認	2
ソフトウェアのご使用条件	3
各種規制について	6
このマニュアルの表記について	7
安全にお使いいただくために	10
型番と製造番号の確認	18
パソコンの置き場所を決める	18
キーボードを使う準備をする	23
マウスを使う準備をする	24
テレビを見るための準備	25
アンテナケーブルを接続する	29
B-CASカードをセットする	31
セットアップ前の準備	33
パソコンをセットアップする	35
ご使用時の注意	41
パソコンの電源を切るときは	41
このパソコンを最新の状態にする	42
光学ドライブ使用時のご注意	43
キーボードやマウスを登録しなおす	43
この後の進め方	44
再セットアップについて	45
困ったときには	55
サービス&サポートのご案内	59
アフターケアについて	67
パソコンの売却、処分、改造について	69
仕様一覧	71

## 添付品の確認

- ・ 添付の『添付品を確認してください』を見ながら、添付品がそろっているかを確認してください。
- ・ LAVIE Directシリーズをご購入の場合は、『LAVIE Directシリーズをご購入いただいたお客様へ』をご覧ください。添付品を確認してください。

### 添付品が足りないときは

万一、足りないものがあったり、添付品の一部が破損していたときは、お買い上げ日から1か月以内に以下までお問い合わせください。

なお、お問い合わせの時期およびその内容によっては、添付品をご提供できない場合、またはご提供に時間を要する場合がございます。あらかじめご了承のほどお願いいたします。

#### ●NECサポート窓口(121(ワントゥワン)コンタクトセンター)

お問い合わせは121コンタクトセンターまで。

詳しくは、(<https://support.nec-lavie.jp/121cc/>)をご覧ください。サービス内容は予告なしに変更される場合がございます。

### 「電子マニュアルビューア」について

このパソコンに添付されているマニュアルや、TVモデルでテレビを楽しむための詳しい説明を記載したマニュアルなどをNEC LAVIE公式サイト「電子マニュアルビューア」でご覧いただくことができます。また、ご購入時以降のさまざまな情報に対応した、最新のマニュアルをご覧いただける場合もあります。

「電子マニュアルビューア」はインターネットに接続後、次のURLからご利用いただけます。

(<https://support.nec-lavie.jp/emanual/>)

### ●TVモデルのマニュアル

TVモデルでは、添付されている『テレビを楽しむ本 基本編』のほかに、よりテレビ機能を楽しんでいただくためのマニュアルを用意しています。

#### ●『テレビを楽しむ本 活用編』

テレビを活用するための機能について詳しく説明しています。「電子マニュアルビューア」の次のURLからご覧いただけます。

([https://support.nec-lavie.jp/e-manual/m/nx/ac/202202/etv/853\\_811190\\_523\\_a.pdf](https://support.nec-lavie.jp/e-manual/m/nx/ac/202202/etv/853_811190_523_a.pdf))

# ソフトウェアのご使用条件

## お客様へのお願い

本パーソナルコンピュータをお使いいただく前に必ずお読みください。

このたびは、NECパーソナルコンピュータ株式会社(以下「弊社」といいます)のパーソナルコンピュータをお求めいただき、まことにありがとうございます。お客様が購入されたこの製品(以下「本製品」といいます)には、ソフトウェア使用条件適用一覧記載のソフトウェア製品(以下「本ソフトウェア製品」といいます)が含まれております。弊社では、下記「ソフトウェアのご使用条件」のほか、各本ソフトウェア製品毎にそれぞれに適用されるソフトウェア使用条件を、ソフトウェア使用条件適用一覧記載の通り同梱またはプリインストールしております。本ソフトウェア製品のご使用を開始される前に、これらの使用条件を充分にお読み下さい。お客様が本ソフトウェア製品のご使用を開始されることをもって、すべての本ソフトウェア製品の使用条件にご同意いただいたものといたします。これらの使用条件は本ソフトウェア製品の使用許諾の証明ですので、大切に保管して下さい。

## ソフトウェアのご使用条件

NECパーソナルコンピュータ株式会社(以下「弊社」といいます)は、本使用条件とともにご提供するソフトウェア・プログラム(以下「許諾プログラム」といいます)を使用する権利を下記条項に基づきお客様に許諾し、お客様も下記条項にご同意いただくものとします。なお、お客様が期待される効果を得るための許諾プログラムの選択、許諾プログラムの導入、使用および使用効果につきましては、お客様の責任とさせていただきます。

### 1. 使用権

- (1) お客様は、許諾プログラムを本製品においてのみ使用することができます。
- (2) お客様は、本使用条件に定める条件に従い日本国内においてのみ、許諾プログラムを使用することができます。

### 2. 期間

- (1) 弊社は、お客様が本使用条件のいずれかの条項に違反されたときは、いつにても許諾プログラムの使用権を終了させることができます。
- (2) 許諾プログラムの使用権は、本使用条件の規定に基づき終了するまで有効に存続します。
- (3) 許諾プログラムの使用権が終了した場合には、本使用条件に基づくお客様のその他の権利も同時に終了するものとします。お客様は、許諾プログラムの使用権の終了後直ちに許諾プログラムおよびその全ての複製物を破棄するものとします。

### 3. 許諾プログラムの複製、改変および結合

- (1) お客様は、滅失、毀損等に備える目的のみ許諾プログラムを1部に限り複製することができます。
- (2) 前項の規定にかかわらず、本製品にインストールされた許諾プログラムの複製物(運用環境をお客様において設定していただく場合があります)を格納した記録媒体(例えば、DVD-ROM)が本製品に添付されている場合には、お客様は、許諾プログラムを複製することはできません。この場合、お客様は、許諾プログラムの滅失、毀損等に備える目的で本製品に添付された当該複製物を取り扱うものとします。
- (3) お客様は、本使用条件に基づきお客様が作成した許諾プログラムの全ての複製物に、許諾プログラムに付されている著作権表示およびその他の権利表示を付するものとします。
- (4) お客様は、本使用条件で明示されている場合を除き、許諾プログラムの使用、複製、改変、結合またはその他の処分をすることはできません。
- (5) お客様は、いかなる場合であっても許諾プログラムとともに提供されたマニュアル等の関連資料を複製することはできません。
- (6) 本使用条件は、許諾プログラムに関する知的財産権をお客様に移転するものではありません。

### 4. 許諾プログラムの移転等

- (1) お客様は、下記の全ての条件を満たした場合に限り、本使用条件に基づくお客様の権利を譲渡することができます。

- (イ) お客様が本使用条件、許諾プログラムおよびその全ての複製物、ならびに許諾プログラムとともに提供されたマニュアル等の関連資料を本製品とともに譲渡し、これらを一切保持しないこと。
  - (ロ) 譲受人が本使用条件に同意していること。
- (2) お客様は、本使用条件で明示されている場合を除き、許諾プログラムまたはその使用権の第三者に対する再使用許諾、譲渡、移転またはその他の処分をすることはできません。

### 5. 逆コンパイル等

お客様は、許諾プログラムをリバース・エンジニアリング、逆コンパイルまたは逆アセンブルすることはできません。

### 6. 保証の制限

- (1) 弊社は、許諾プログラムに関していかなる保証も行いません。許諾プログラムに関し発生する問題はお客様の責任および費用負担をもって処理されるものとします。
- (2) 前項の規定にかかわらず、お客様が弊社所定の手続によりユーザ登録を行われた場合において、最初のお客様(本製品を新品かつ未使用の状態で購入されたお客様をいいます。以下同様とします)による本製品ご購入の日から1年以内に弊社が許諾プログラムの誤り(バグ)を修正したときは、弊社は、かかる誤りを修正したプログラムもしくは修正のためのプログラム(以下、これらのプログラムを「修正プログラム」といいます)またはかかる修正に関する情報をお客様に提供するものとします。ただし、修正プログラムまたはかかる修正に関する情報の提供の必要性、提供時期等については弊社の判断に基づき決定させていただきます。お客様に提供された修正プログラムは許諾プログラムとみなします。
- (3) 許諾プログラムが格納された記録媒体に物理的欠陥があった場合におけるお客様の救済手段は、次の各号に定めるとおりとします。本項の規定をもって記録媒体に関する弊社の保証の全てとします。本項の規定は、本製品の保証書に基づくお客様の権利を何ら制限するものではありません。
  - (イ) 許諾プログラムが格納された本製品内蔵の記憶装置(ハードディスク、SSD、またはフラッシュメモリなど)に物理的欠陥(ただし、許諾プログラムの使用に支障をきたすものに限ります)があった場合において、最初のお客様が本製品をお受け取りになった日から1ヶ月以内の場合は121コンタクトセンターにご連絡下さい。本製品を同一機種の製品と交換するものとします。(ただし、弊社が当該欠陥を自己の責によるものと認めた場合に限ります。)
  - (ロ) 本製品に添付された、許諾プログラムが格納された記録媒体に物理的欠陥(ただし、許諾プログラムの使用に支障をきたすものに限ります)があった場合において、最初のお客様が本製品をお受け取りになった日から1ヶ月以内の場合は121コンタクトセンターにご連絡下さい。無償にて当該記録媒体を同等の記録媒体と交換するものとします。(ただし、弊社が当該欠陥を自己の責によるものと認めた場合に限ります。)

## 7. 責任の制限

弊社は、いかなる場合も、お客様の逸失利益、特別な事情から生じた損害(損害発生につき弊社が予見し、または予見し得た場合を含みます。)および第三者からお客様に対してなされた損害賠償請求に基づく損害について一切責任を負いません。また、弊社が損害賠償責任を負う場合には、弊社の損害賠償責任は、その法律上の構成の如何を問わず、お客様が実際にお支払になった本製品の代金のうち許諾プログラムの代金相当額を以てその上限とします。

## 8. その他

- (1) お客様は、日本国政府および関連する外国政府の必要な許可を得ることなく、許諾プログラムおよびその複製物を日本国から輸出してはなりません。
- (2) 本使用条件にかかわる紛争は、訴額に応じ、東京地方裁判所または東京簡易裁判所を第一審の専属的合意管轄裁判所とします。

## ソフトウェア使用条件適用一覧

添付されているソフトウェアのみご参照ください。また、下記以外のソフトウェア製品は「ソフトウェアのご使用条件」を参照ください。

ソフトウェア製品名	適用される使用条件
Windows® 11 Home、 Windows® 11 Pro	・ライセンス条項(Windows®セットアップ時に「ライセンス条項」画面で表示されます) ・Windows® 11 Home、Windows® 11 Proの品質保証責任等についての条件
Office Home & Business 2021	マイクロソフト ソフトウェア ライセンス条項 Excel, Outlook, PowerPoint, Word ファイル→アカウント → 「(Officeアプリ名)のバージョン情報」で表示されます
Office Personal 2021	マイクロソフト ソフトウェア ライセンス条項 Excel, Outlook, Word ファイル → アカウント → 「(Officeアプリ名)のバージョン情報」で表示されます
楽しもう Office	使用条件 (メイン画面下部 → バージョン情報 → 「使用条件」のリンク先で表示されます)
ウイルスバスター クラウド™	使用許諾契約 (使用開始時にご確認になれます)
インフォボード	ソフトウェアのご使用条件 (ガジェットモード時に、ウィンドウ右下の設定ボタンを押下 → 設定メニューから「ヘルプ」を選択 → Webブラウザ起動 Webブラウザによって表示されるオンラインヘルプにてご確認になれます)
次のソフトウェア製品については、使用開始時に表示される使用許諾契約書、使用条件等を参照ください。 筆ぐるめ 29 for NEC	

## お客様へのお願い

本パーソナルコンピュータをお使いいただく前に必ずお読みください。

# Windows® 11 Home、Windows® 11 Proの 品質保証責任等についての条件

## 1. 保証の制限

- (1) NECパーソナルコンピュータ株式会社(以下「弊社」といいます)は、許諾プログラムに関していかなる保証も行いません。許諾プログラムに関し発生する問題はお客様の責任および費用負担をもって処理されるものとします。
- (2) 前項の規定にかかわらず、お客様が弊社所定の手続によりユーザ登録を行われた場合において、最初のお客様による本製品ご購入の日から1年以内に弊社が許諾プログラムの誤り(バグ)を修正したときは、弊社は、かかる誤りを修正したプログラムもしくは修正のためのプログラム(以下、これらのプログラムを「修正プログラム」といいます。)またはかかる修正に関する情報をお客様に提供するものとします。ただし、修正プログラムまたはかかる修正に関する情報の提供の必要性、提供時期等については弊社の判断に基づき決定させていただきます。お客様に提供された修正プログラムは許諾プログラムとみなします。
- (3) 許諾プログラムが格納された記録媒体に物理的欠陥があった場合におけるお客様の救済手段は、次の各号に定めるとおりとします。本項の規定をもって記録媒体に関する弊社の保証の全てとします。本項の規定は、本製品の保証書に基づくお客様の権利を何ら制限するものではありません。
  - (イ) 許諾プログラムが格納された本製品内蔵の記憶装置(ハードディスク、SSD、またはフラッシュメモリなど)に物理的欠陥(ただし、許諾プログラムの使用に支障をきたすものに限ります。)があった場合において、最初のお客様が本製品をお受け取りになった日から1ヶ月以内の場合は121コンタクトセンターにご連絡下さい。本製品を同一機種の商品と交換するものとします。(ただし、弊社が当該欠陥を自己の責によるものと認めた場合に限ります。)
  - (ロ) 本製品に添付された、許諾プログラムが格納された記録媒体に物理的欠陥(ただし、許諾プログラムの使用に支障をきたすものに限ります。)があった場合において、最初のお客様が本製品をお受け取りになった日から1ヶ月以内の場合は121コンタクトセンターにご連絡ください。無償にて当該記録媒体を同等の記録媒体と交換するものとします。(ただし、弊社が当該欠陥を自己の責によるものと認めた場合に限ります。)

## 2. 責任の制限

弊社は、いかなる場合も、お客様の逸失利益、特別な事情から生じた損害(損害発生につき弊社が予見し、または予見し得た場合を含みます。)および第三者からお客様に対してなされた損害賠償請求に基づく損害について一切責任を負いません。また弊社が損害賠償責任を負う場合には、弊社の損害賠償責任は、その法律上の構成の如何を問わず、お客様が実際にお支払いになった本製品の代金のうち許諾プログラムの代金相当額を以てその上限とします。

## 3. その他

- (1) お客様は、日本国政府および関連する外国政府の必要な許可を得ることなく、許諾プログラムおよびその複製物を日本国から輸出してはなりません。
- (2) 本使用条件にかかわる紛争は、訴額に応じ、東京地方裁判所または東京簡易裁判所を第一審の専属的合意管轄裁判所とします。

# 各種規制について

## ■技術基準等適合認定について

このパーソナルコンピュータには、技術基準認証済みの通信機器が搭載されています。

## ■高調波電流規制について

この装置の本体は、高調波電流規格JIS C 61000-3-2 適合品です。  
本体の電源の入力波形は正弦波をサポートしています。

## ■瞬時電圧低下について

本製品は落雷等による電源の瞬時電圧低下に対し不都合を生じることがあります。電源の瞬時電圧低下対策としては、交流無停電電源装置等を使用されることをおすすめします。(一般社団法人 電子情報技術産業協会のパーソナルコンピュータの瞬時電圧低下対策に基づく表示)

## ■レーザー安全基準について

光学ドライブが搭載されているモデルでは、レーザー製品の安全基準(JIS C 6802、IEC60825-1)のクラス1レーザー製品である光学ドライブが搭載されています。  
レーザーマウスが添付されているモデルでは、レーザー製品の安全基準(JIS C 6802、IEC60825-1)のクラス1レーザー製品であるレーザーマウスが添付されています。

---

©NEC Personal Computers, Ltd. 2022

NECパーソナルコンピュータ株式会社の許可なく複製・改変などを行うことはできません。

---

## ■輸出に関する注意事項

本製品（ソフトウェアを含む）は日本国内仕様であり、外国の規格等には準拠していません。

本製品を日本国外で使用された場合、当社は一切責任を負いかねます。

従いまして、当社は本製品に関し海外での保守サービスおよび技術サポート等を行っていません。(ただし、海外保証サービス [NEC UltraCare<sup>SM</sup> International Service] 対象機種については、ご購入後一年間、日本への引取修理サービスを受けられます。)

本製品の輸出（個人による携行を含む）については、外国為替及び外国貿易法に基づいて経済産業省の許可が必要となる場合があります。必要な許可を取得せずに輸出すると同法により罰せられます。

輸出に際しての許可の要否については、ご購入頂いた販売店または当社営業拠点にお問い合わせください。

## ■Notes on export

This product (including software) is designed under Japanese domestic specifications and does not conform to overseas standards. NEC\*1 will not be held responsible for any consequences resulting from use of this product outside Japan. NEC\*1 does not provide maintenance service or technical support for this product outside Japan. (Only some products which are eligible for NEC UltraCare<sup>SM</sup> International Service can be provided with acceptance service of repair inside Japan for one year after the purchase date.)

Export of this product (including carrying it as personal baggage) may require a permit from the Ministry of Economy, Trade and Industry under an export control law. Export without necessary permit is punishable under the said law. Customer shall inquire of NEC sales office whether a permit is required for export or not.





\*1: NEC Personal Computers, Ltd.

---



# このマニュアルの表記について

## ◆このマニュアルで使用している記号や表記には、次のような意味があります

 <b>とくに重要</b>	してはいけないことや、必ずしていただきたいこと、とくに大切な注意を説明しています。よく読んで注意を守ってください。場合によっては、人が傷害を負ったり、費用が必要になったりする可能性があります。また、作ったデータの消失、使用しているアプリの破壊、パソコンの破損の可能性もあります。
 <b>重要</b>	注意していただきたいことを説明しています。よく読んで注意を守ってください。場合によっては、作ったデータの消失、使用しているアプリの破壊、パソコンの破損の可能性もあります。
	パソコンをお使いになる際のヒントやポイントとなる説明です。
 <b>参照</b>	関連する情報が書かれている所を示しています。

## ◆このマニュアルの表記では、次のようなルールを使っています

<b>[ ]</b>	<b>【 】</b> で囲んである文字は、キーボードのキーを指します。
<b>「 」</b>	<b>『 』</b> で囲んである文字は、このマニュアル以外のマニュアル名を指します。
<b>光学ドライブ</b>	ブルーレイディスクドライブ(DVDスーパーマルチドライブ機能付き)(BDXL™対応)、またはDVDスーパーマルチドライブなどの総称です。
<b>内蔵ストレージ</b>	本機のハードディスクドライブ、SSDまたは内蔵フラッシュメモリを指します。
<b>「LAVIEアプリナビ」</b>	「LAVIEアプリナビ」を使用して、関連する情報を参照することを示します。
<b>「LAVIEマニュアル」</b>	NEC LAVIE公式サイト「電子マニュアルビューア」に掲載されているマニュアルです。「LAVIEアプリナビ」の「このパソコンのマニュアル」をクリックして表示される内容に仕上がって参照してください。
<b>BIOSセットアップユーティリティ</b>	BIOSの設定をおこなう画面のことを指します。

## ◆このマニュアルでは、各モデル(機種)を次のような呼び方で区別しています

「このパソコンのモデル構成について」(p.8)をご覧ください。ご購入された製品の型名とマニュアルで表記されるモデル名を確認してください。

<b>このパソコン、本機</b>	このマニュアルで説明している各モデル(機種)を指します。
<b>ブルーレイディスクドライブモデル</b>	ブルーレイディスクドライブ(DVDスーパーマルチドライブ機能付き)(BDXL™対応)を搭載しているモデルのことです。
<b>DVDスーパーマルチドライブモデル</b>	DVDスーパーマルチドライブ(DVD-R/+R 2層書込み)を搭載しているモデルのことです。
<b>Wi-Fi 6(1.2Gbps)対応 (IEEE802.11ax/ac/a/b/g/n)モデル</b>	IEEE802.11ax/ac/a/n(5GHz)、およびIEEE802.11ax/b/g/n(2.4GHz)の規格に対応したワイヤレスLANインターフェイスを内蔵しているモデルのことです。11ax通信の理論上の最大通信速度は1.2Gbpsです。
<b>Windows 11モデル</b>	Windows 11 Homeがあらかじめインストールされているモデルのことです。
<b>Windows 11 Proモデル</b>	Windows 11 Proがあらかじめインストールされているモデルのことです。
<b>Officeモデル</b>	Office Personal 2021またはOffice Home & Business 2021があらかじめインストールされているモデルのことです。
<b>Office Personal 2021モデル</b>	Office Personal 2021があらかじめインストールされているモデルのことです。
<b>Office Home &amp; Business 2021モデル</b>	Office Home & Business 2021があらかじめインストールされているモデルのことです。
<b>TVモデル</b>	地上/BS/110度CSデジタル放送のチューナー(レコーダー)を内蔵しているモデルのことです。搭載している「SmartVision」でテレビを見ることができます。
<b>地デジ/BS/110度CS・ダブルチューナーモデル</b>	チューナー(レコーダー)を2つ内蔵しているモデルのことです。最大2つの番組を同時に録画したり、視聴している番組の裏番組を録画することができます。
<b>リモコン添付モデル</b>	リモコンが添付されているモデルのことです。

## ◆このパソコンのモデル構成について

このパソコンはモデルごとに次のような機能で構成されています。ご購入いただいたモデルにどのような機能があるかご確認ください。

### ●A27/A23

型名(型番)	表記の区分				
	光学ドライブ	TV機能	ワイヤレスLAN	OS	添付アプリ
A2797/DAB (PC-A2797DAB)	ブルーレイディスク ドライブモデル	地デジ/BS/110度 CS・ダブルチュー ナーモデル	Wi-Fi 6(1.2Gbps) 対応 (IEEE802.11ax/ ac/a/b/g/n)モデル	Windows 11モデル	Office Home & Business 2021 モデル
A2377/DAB (PC-A2377DAB)					
A2365/DAB (PC-A2365DAB)	DVDスーパーマルチ ドライブモデル				
A2335/DAB (PC-A2335DAB)					

## ◆LAVIE Directシリーズについて

LAVIE Directシリーズの各モデルについては、添付の『LAVIE Directシリーズをご購入いただいたお客様へ』をご覧ください。

## ◆本文中の記載について

- ・本文中の画面やイラスト、ホームページは、モデルによって異なることがあります。また、実際の画面と異なることがあります。
- ・記載している内容は、このマニュアルの制作時点のもので、お問い合わせ先の窓口やサービス内容、住所、電話番号、ホームページの内容やアドレスなどが変更されている場合があります。また、Windowsやアプリのアップデートにより、画面や手順に変更が入る場合があります。あらかじめご了承ください。
- ・このマニュアルには、複数のモデルの内容が含まれているため、お使いのモデルによっては、本文中で説明している機能が搭載されていない場合があります。
- ・タスクバーやスタートメニューのボタンやアイコンの色は実際の画面と異なる場合があります。

## ◆周辺機器について

- ・接続する周辺機器および利用するソフトウェアが、各種インターフェイスに対応している必要があります。
- ・他社製増設機器、および増設機器に添付のソフトウェアにつきましては、動作を保証するものではありません。他社製品との接続は、各メーカーにご確認の上、お客様の責任においておこなってくださるようお願いいたします。

## ◆このマニュアルで使用しているソフトウェア名などの正式名称

(本文中の表記)	(正式名称)
<b>Windows、 Windows 11</b>	Windows 11 Home Windows 11 Pro
<b>Office Personal 2021</b>	Microsoft Office Personal 2021
<b>Office Home &amp; Business 2021</b>	Microsoft Office Home & Business 2021
<b>Windows Update</b>	Windows <sup>®</sup> Update
<b>タスク バー</b>	Windows <sup>®</sup> タスク バー
<b>ユーザー アカウント 制御</b>	Windows <sup>®</sup> ユーザー アカウント制御

## ◆イラストについて



このマニュアルでは、各モデルで操作方法に大きな違いがない場合は、A2797のイラストのみを掲載しています。

# 安全にお使いいただくために

## 表記の意味

このマニュアルでは、製品を安全にお使いいただくための項目を次のように記載しています。



記載内容を守っていただけない場合、どの程度の影響があるかを表しています。

 <b>警告</b>	人が死亡または重傷を負う可能性が想定される内容を示します。
 <b>注意</b>	人が軽傷を負う可能性が想定される内容、および、物的損害の発生が想定される内容を示します。

傷害や事故の発生を防止するための禁止事項は、次のマークで表しています。

	一般禁止 その行為を禁止します。		火気禁止 外部の火気によって製品が発火する可能性を示します。
	接触禁止 特定場所に触れることで傷害を負う可能性を示します。		分解禁止 分解することで感電などの傷害を負う可能性を示します。
	水ぬれ禁止 水がかかる場所で使用したり、水にぬらすなどして使用すると漏電による感電や発火の可能性を示します。		ぬれ手禁止 ぬれた手で扱うと感電する可能性を示します。

傷害や事故の発生を防止するための指示事項は、次のマークで表しています。

	使用者に対して指示に基づく行為を強制するものです。		電源コードのプラグを抜くように指示するものです。
	アース線を必ず接続するように指示するものです。		

# 安全上の警告・注意事項

## 本体使用上の警告・注意

### ■ 本体使用上の警告

#### ⚠ 警告

- 本製品は電源コンセントの近くに設置し、遮断装置(電源コードのプラグ)に容易に手が届くようにしてください。

電源コンセントから遠い場所に設置した場合、万一、煙や異臭、異常な音が発生したとき、手で触れないほど熱くなったときなど、電源コードのプラグをすぐに抜けなくなるおそれがあります。

- 煙や異臭、異常な音、手で触れないほど熱いときは、すぐに本製品の電源を切り、電源コードのプラグをコンセントから抜いてください。

そのまま使用すると、火災、やけど、感電のおそれがあります。内部の点検・調整は、下記にお問い合わせください。

0120-977-633

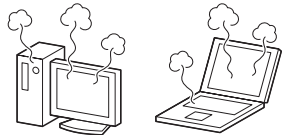

- 本製品に触れるとビリビリとした電気を感じる場合は、すぐに電源を切り、電源コードのプラグをコンセントから抜いてください。

そのまま使用すると、感電、けが、火災の原因になります。

- 本製品が変形していたり、割れ目などの破損箇所がある場合は、すぐに電源を切り、電源コードのプラグをコンセントから抜いてください。

そのまま使用すると、感電、けが、火災の原因になります。

- 電源コードのプラグをコンセントから抜くときは、コードを引っ張らないでください。電源コードが破損し、火災や感電の原因になります。



- 雷が鳴り出したら、本製品や本製品に接続されているケーブル類(電源コード、ACアダプタ、USBケーブルなど)に触れないでください。また、機器の接続や取り外しをおこなわないでください。

落雷による感電のおそれがあります。

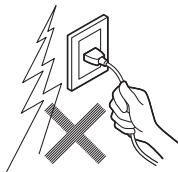

- ビニール袋などの梱包材料は、お子さま、特に乳幼児の手の届かない安全な所に保管してください。

窒息事故などを起こすおそれがあります。

- 不安定な場所に置かないでください。また、地震等によって落下、転倒しやすい場所には置かないでください。

落下、転倒してけがをするおそれがあります。

- 本製品を改造、分解しないでください。

感電、発煙、発火の原因になります。

- 本製品を火中に投入、加熱、あるいは端子をショートさせないでください。

発熱、発火、破裂の原因になります。

- 本製品の内部に次のような異物を入れないでください。

- ・ 金属物
- ・ 水などの液体
- ・ 燃えやすい物質
- ・ 薬品

回路がショートして火災の原因になります。

- 装置の通風孔(排熱孔)をふさがないでください。内部に熱がこもり、発煙、発火の原因になることがあります。

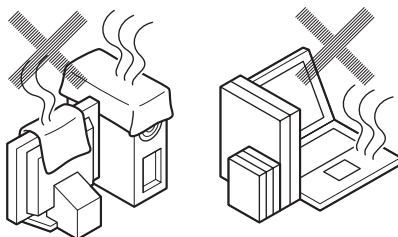

## ■ 本体使用上の注意

### ⚠ 注意



●本製品を次のような場所で使用・保管しないでください。

- ・風呂場など湿気の多い場所
- ・調理台や加湿器のそばなど、水、湿気、湯気、塵、油煙などの多い場所

感電の原因になります。万一液体が入った場合は、電源をオフにしてNECサポート窓口(121コンタクトセンター)にお問い合わせください。乾いているようでも本製品内部に水分が残っていることがあります。



●本製品の使用中や使用直後は、温度が高くなる部分がありますので注意してください。

特に、本体底面、本体背面のコネクタ、ディスプレイの周辺、キーボードのキー、コードを固定するねじ類、通風孔(排熱孔)、ACアダプタの表面、SDメモリーカード、SDメモリーカードスロットの周辺などが高温になる場合があります、やけどなどのおそれがあります。



●本製品を設置したり移動する場合は、指などはさまないよう十分注意してください。

設置や移動の際、本製品と床、壁などの間に指などはさむと、けがの原因になることがあります。



●重い製品を移動する場合は、ひざを曲げ、体勢を整えてから、できるだけ体にくっつけるようにして持ち上げてください。

体勢を整えないまま持ち上げると腰痛の原因になる場合があります。なお、大きな製品や特に重い製品は2人以上で持ち上げるようにしてください。



●前面カバーがある製品の場合、カバーを開けた状態で使用するときには、十分注意してください。前面カバーに強くぶつかったときにけがの原因になることがあります。

ケーブル等を接続したり、一部のUSB機器等を取り付けた状態では、カバーを閉じられない場合があります。この場合はカバーを開けたまま使用してください。



●本製品は、24時間以上の連続使用を前提とした設計にはなっておりません。注意してください。故障や安全の観点からご注意ください。



●高温に注意してください。

通風孔(排熱孔)からの送風、通風孔(排熱孔)周辺、および装置底面は熱くなりますので、1分以上送風に当たる、または触れることにより、低温やけどのおそれがあります。肌の弱い方などは特にご注意ください。



●光学ドライブのトレイが出た状態で使用する場合は、十分注意してください。光学ドライブのトレイはイジェクトボタンを押さなくても、ソフトウェアの動作などで本体から出てくることもあるため注意してください。

光学ドライブのトレイに強くぶつかったり手や足をひっかけたりすると、けがや破損の原因になります。



●光学ドライブは絶対に分解しないでください。故障、発熱、破損、感電の原因になります。



●光学ドライブなどのレーザー光源を直接見つめないでください。

目が痛んだり、視力障害を起こすおそれがあります。



●添付のCD-ROM・DVD-ROMディスクは、CD-ROM・DVD-ROM対応プレイヤー以外では絶対に使用しないでください。

大音量によって耳に障害を被ったり、スピーカやCD-ROM・DVD-ROMディスクを破損する原因になります。



●先のとがったもので液晶ディスプレイ表面に傷を付けないでください。

●液晶ディスプレイ表面や外枠部分を強く押さないでください。



●液晶ディスプレイ内部の液体を口に入れないでください。また、内部の液体に触れないでください。

液晶ディスプレイが破損して内部の液体が口に入った場合は、すぐにうがいをしてください。また、皮膚に付着したり目に入った場合は、すぐに流水で15分以上洗浄し、直ちに医師にご相談ください。

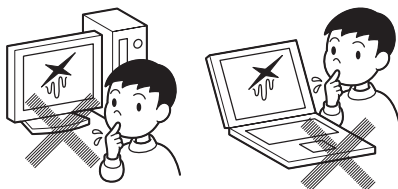

●液晶ディスプレイのガラスの取り扱いに注意してください。

液晶ディスプレイはガラスでできています。取り扱いによってはガラスが割れることがあります。次の点に注意してください。

- ・ディスプレイの表面に硬いものを当てたり擦ったりしない
- ・ディスプレイ表面を下にしてパソコンを倒さない



●光学式マウスの底面の光を直接見つめないでください。

目が痛んだり、視力障害を起こすおそれがあります。



●レーザーマウスの底面の穴を見つめないでください。

マウス底面から、目には見えませんが、レーザーが出ています。レーザーが出ている穴の部分を見つめると、視力に障害が起こる可能性があるのを見つめないように注意してください。

## 電源、電源コード、ACアダプタ使用上の警告・注意

### ■ 電源、電源コード、ACアダプタ使用上の警告

#### 警告

- 電源はAC100V(50/60Hz)を使用してください。  
異なる電圧で使用すると、感電、発煙、火災の原因になります。  
※ACアダプタ自体は、入力電圧AC240Vまでの安全認定を取得していますが、添付の電源コードはAC100V用(日本仕様)です。



- 電源コード、ACアダプタを取り扱う際は、次の点をお守りください。
  - ・落下させたり衝撃を与えない
  - ・折れ曲がった状態や束ねた状態で使用しない
  - ・つけ根部分を無理に曲げない
  - ・重いものを載せない
  - ・布などでくるまない
  - ・屋外で使用しない
  - ・水などの液体がかかる場所では使用しない発煙、発火、火災、感電の原因になります。

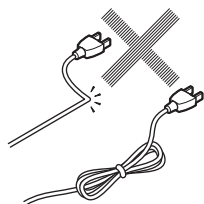

- 破損した電源コードは使用しないでください。  
電源コードが破損した場合に、テープなどで修復して使用しないでください。修復した部分が過熱し、火災や感電の原因になります。

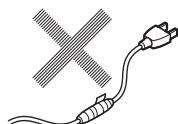

- ACアダプタ本体や接続ケーブルが変形したり、割れたり、傷ついている場合は、使用しないでください。  
発煙、発火、火災、感電、やけどの原因になります。

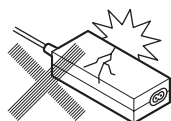

- ACアダプタ本体に電源コードや接続ケーブルを巻き付けないでください。  
電源コードや接続ケーブルの芯線が露出したり断線したりして、発煙、発火、火災、感電、やけどの原因になります。

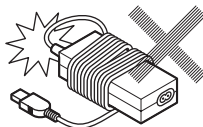

- 電源コードやACアダプタを持ち運ぶ際は、図のように正しくコードを束ねてください。  
コードを束ねないで持ち運ぶと、コードを傷め、発煙、発火、火災、感電、やけどの原因になります。

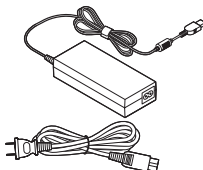

- 電源コード、ACアダプタのプラグにほこりがたまったままの状態では本製品を使用しないでください。  
電源コード、ACアダプタのプラグにほこりがたまったまま使用していると、プラグのピンの中で放電(トラッキング現象)が起こり、火災の原因になります。

- 電源コードは、本製品添付のものを使用し、そのプラグを、壁や床に設置されている定格100Vのコンセントに直接差し込んでください。また、本製品添付の電源コードは他の機器に使用できません。  
やむを得ず、お客様の責任で延長コード等をご利用になる場合は、二重絶縁(二重被覆)のものを定格の範囲内で使用し、以下の項目に十分注意するようにしてください。
  - ・落下させたり衝撃を与えない
  - ・屋外で使用しない
  - ・折れ曲がった状態で使用しない
  - ・つけ根部分を無理に曲げない
  - ・重いものを載せない
  - ・布などでくるまない
  - ・破損したコードを使わない
  - ・水などの液体がかかる場所では使用しない
  - ・プラグにほこりがたまったままの状態で使用しない
  - ・奥までしっかり差し込む
  - ・ぬれた手で触らない
  - ・プラグ部をコンセントに正しく挿入する
  - ・コンセントから抜くときは、必ずプラグ部を持って抜く
  - ・釘やステーブル等で固定しない延長コード等は、使用方法によっては発煙、発火、火災、感電の原因になることがありますので十分ご注意ください。



- **タコ足配線にしないでください。**  
電源コードをタコ足配線にすると、コンセントが過熱し、火災の原因になります。

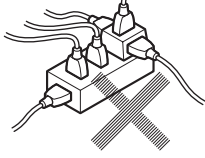

- **アース線がある場合、アース線は、絶対にガス管につながらないでください。**  
火災の原因になります。



- **アース線がある場合、アース線の金属部をコンセントとプラグの間にはさまないでください。**  
またアース線の金属部をコンセントの差込口に差し込まないでください。  
感電、発火の原因になります。



- **指定のACアダプタを使用し、ACアダプタを分解、改造しないでください。**  
指定外のACアダプタを使用したり、分解、改造して使用すると、感電、発煙、発火の原因になります。  
ACアダプタの型番については、添付のマニュアルをご覧ください。



- **電源コード、ACアダプタ等の接続の際は、次の点をお守りください。**
  - ・ 差込部は正しい向きで接続する
  - ・ 電源コードをACアダプタに接続する際は、奥までしっかり差し込む
  - ・ プラグ部をコンセントに正しく挿入する
  - ・ コンセントから抜くときは、必ずプラグ部を持って抜く
 発煙、発火、火災、感電の原因になります。



- **長期間使用しないときは、電源コードのプラグをコンセントから抜いてください。**  
絶縁劣化による漏電火災の原因になります。



- **ACアダプタとパソコンの接続部(DCコネクタ部)については、次の点をお守りください。**
  - ・ 接続する際は、必ずACアダプタのプラグ部を持ってまっすぐに奥までしっかり差し込む
  - ・ 本体から抜くときは、ACアダプタのプラグ部を持ってまっすぐに抜く
  - ・ 接続部に無理な力を加えたり、ねじったりしない
  - ・ 接続ケーブルを引っ張ったり、傷付けたりしない
  - ・ 運搬、移動時は接続を外す
 発煙、発火、やけどのおそれがあります。  
また、故障等で過熱している場合もありますので、接続部に触るときは十分ご注意ください。

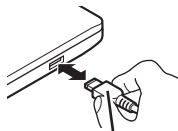

ACアダプタの  
プラグ部



- **電源コード、ACアダプタ等を接続して本体を使用しているときは、ACアダプタにできるだけ接触しないでください。**  
やけどの原因になります。

## ■ 電源、電源コード、ACアダプタ使用上の注意

### ⚠ 注意



- **ぬれた手で触らないでください。**  
電源コードのプラグがコンセントに接続されているときにぬれた手で本体やACアダプタに触ると、感電の原因になります。

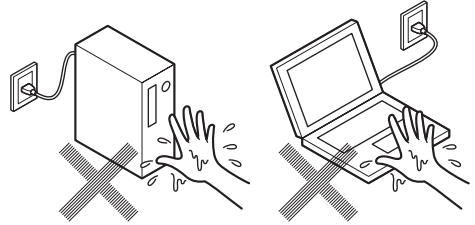

- **電源コードのプラグがコンセントに接続されているときは本体やメモリのカバー類を外さないでください。**  
感電の原因になります。

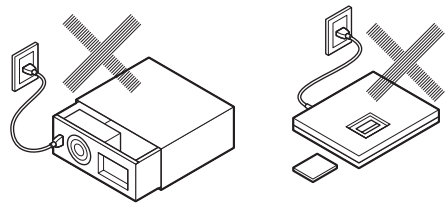

- **アース線がある場合、必ずアース線を接続してください。**  
アース線を接続しないと、感電の原因になります。



- **アース線がある場合、必ず本体および周辺機器の電源コードのプラグをコンセントに接続する前にアース線を接続してください。**  
また、アース線を取り外すときは、必ず本体および周辺機器の電源コードのプラグをコンセントから抜いてください。  
感電の原因になります。



- **お手入れの前には、必ず本製品や周辺機器の電源を切り、電源コードのプラグをコンセントから抜いてください。**  
電源を切らずにお手入れをはじめると、感電の原因になります。



## 電池使用上の警告・注意

### ■ 電池使用上の警告

#### ⚠ 警告

● **電池は、お子さま、特に乳幼児の手の届かない所へ保管してください。**  
電池内部には有害物質が含まれているため誤って飲み込んだり、なめたりすると危険です。万一飲み込んだ場合は、直ちに医師にご相談ください。

● **電池をショート、加熱、または火の中に入れてください。**  
ショート、加熱、または火の中に入れると、電池が発熱、破裂して、けがや火災の原因になります。万一、内部の液がもれて目に入ったり、液に触れた場合は、水でよく洗い流した後、直ちに医師にご相談ください。

● **必ず指定の電池を使用し、(+)、(-)を正しく入れてください。**  
指定以外の電池を使用したり、電池を正しく入れないと、破裂して、けがや火災の原因になります。また、使い切った電池はすぐに機器から取り出してください。

● **電池に充電したり、直接はんだ付けしないでください。**  
充電したり、直接はんだ付けすると、破裂して、けがや火災の原因になります。

### ■ 電池使用上の注意

#### ⚠ 注意

● **電池を分解しないでください。**  
有害物質が出て、人体に悪影響を及ぼすことがあります。

● **電池は直射日光・高温・高湿の場所を避けて保管してください。**  
液もれの原因になります。また、電池の性能や寿命を低下させることがあります。

● **電池の内部の液がもれたときは、液に触れないでください。**  
やけどのおそれがあります。万一液に触れた場合は、水でよく洗い流した後、直ちに医師の診断を受けてください。

● **種類の違う電池、または新しい電池と古い電池を混ぜて使用しないでください。**  
液もれ、破裂などにより、やけど、けがの原因になることがあります。

● **乾電池またはボタン型電池は、+極と-極をゼロハンテープで絶縁してから、各自治体の指示にしたがって捨ててください。**  
絶縁しないで捨てた場合、発煙、発火の原因になります。

● **本製品内部のリチウム電池は、お客様では交換しないでください。**  
なお、なんらかの理由でリチウム電池を捨てる必要がある場合は、+極と-極をゼロハンテープで絶縁してから、各自治体の指示にしたがって捨ててください。  
お客様が交換した場合、故障、発煙や発火の原因になります。絶縁しないで捨てた場合、発煙、発火の原因になります。

### 無線(ワイヤレス)機能使用上の警告・注意

無線(ワイヤレス)機能を使用される際には、必ず添付マニュアルの各無線機能使用上のご注意もあわせてご覧ください。

### ■ 無線(ワイヤレス)機能使用上の警告

#### ⚠ 警告

● **埋込み型医療機器(心臓ペースメーカ及び除細動器)装着部位から30cm以上離して使用してください。**  
● **装着型医療機器をご使用の場合には、装着部位から30cm以上離して使用し、医療機関へご相談ください。**  
電波により影響を受けるおそれがあります。

● **満員電車の中など、人と人が近接する状態となる可能性のある場所では、本製品の電源を切るか、無線LAN、Bluetooth、ワイヤレスWANなどの無線機能をオフにしてください。**  
これは心臓ペースメーカや補聴器などの医療機器を使用している方と近接する可能性があり、万が一にでもそれらの機器に影響を与えることを防ぐためです。



● **医療機関側が本製品の使用を禁止した区域では、本製品の電源を切るか、無線LAN、Bluetooth、ワイヤレスWANなどの無線機能をオフにしてください。**  
また、医療機関側が本製品の使用を認めた区域でも、近くで医療機器が使用されている場合には、本製品の電源を切るか、無線LAN、Bluetooth、ワイヤレスWANなどの無線機能をオフにしてください。  
医療機器に影響を与え、事故の原因になることがあります。詳しい内容については、各医療機関にお問い合わせください。



- 現在各航空会社では、航空機の飛行状態などに応じて、機内での無線機器・電子機器などの使用を禁止しており、本製品もその該当機器となります。機内では本製品の電源を切るか、無線LAN、Bluetooth、ワイヤレスWANなどの無線機能をオフにしてください。

電子機器に影響を与え、事故の原因になることがあります。詳しい内容については、各航空会社にお問い合わせください。



- 本製品の無線機能を使用中に他の機器に電波障害を引き起こした場合、すみやかに無線機能をオフにするか、本製品の使用を中止してください。

機器に影響を与え、誤動作による事故の原因になるおそれがあります。

## ■ 無線(ワイヤレス)機能使用上の注意



### 注意



- 補聴器を装着されている方は、本製品の使用により、補聴器にノイズなどを引き起こす可能性がありますので、ご使用前にご確認ください。聴力に悪い影響を与えることがあります。

## 周辺機器使用上の警告・注意

### ■ 周辺機器使用上の警告



### 警告



- 周辺機器は、マニュアルに記載の手順にしたがって正しく取り付けてください。正しく取り付けられていないと、発煙、発火の原因になります。

### ■ 周辺機器使用上の注意



### 注意



- 周辺機器の取り付け／取り外しをおこなうとき、特に本体内部に手を入れるときは、指をはさんだり、ぶつけたり、切ったりしないように注意してください。けがの原因になります。



- メモリの取り付け／取り外しをおこなうときは、指をはさんだり、ぶつけたり、切ったりしないように注意してください。けがの原因になります。



- このパソコンの使用直後に本製品のカバーを開けて、周辺機器の取り付けや取り外しをするときは、CPUやCPUの周辺、ヒートシンク(放熱板)に触れないでください。

CPU、CPUの周辺、ヒートシンク(放熱板)が高温になっていますので、手を触れるとやけどをするおそれがあります。電源を切った後、30分以上たってからおこなうことをおすすめします。



- このパソコンのメモリの取り付け／取り外しをするときは、ボード上の部品、金属部には直接手を触れないでください。

ボード上の部品、金属部が高温になっているため、手を触れるとやけどをするおそれがあります。

## お手入れ時の警告

### ■ お手入れ時の警告



### 警告



- 本製品のお手入れには、可燃性のエアダスターは使用しないでください。

発火・火災の原因になることがあります。

## 健康上の注意



### 注意



- ディスプレイを長時間継続して見ないでください。

ディスプレイなどの画面を長時間継続して見続けると、目が疲れたり、視力が低下することがあります。ディスプレイなどの画面を見続けて、身体の一部に痛みや不快感が生じたときは、すぐに本製品の使用をやめて休息してください。万一、休息しても痛みや不快感が取れないときは、直ちに医師にご相談ください。



- キーボードやマウスを長時間継続して使用しないでください。

キーボードやマウスを長時間継続して使用すると、腕や手首が痛くなる場合があります。キーボードやマウスを使用中、身体の一部に痛みや不快感が生じたときは、すぐに本製品の使用をやめて休息してください。万一、休息しても痛みや不快感が取れないときは、直ちに医師にご相談ください。



- ヘッドフォンやヘッドフォンマイクを使う場合は、音量を上げすぎないように注意してください。

大きな音量で長時間使うと、聴力に悪い影響を与えることがあります。



- ヘッドフォンやヘッドフォンマイクを装着した状態でプラグの抜き挿し、本製品の電源のオン／オフ、省電力状態／復帰の操作をしないでください。

聴力に悪い影響を与えることがあります。



# 製品保護上のご注意/健康のために

## ●『ユーザーズマニュアル』をご覧ください

このパソコンをお使いになる際の注意事項や健康のための注意事項については、NEC LAVIE公式サイト「電子マニュアルビューア」に掲載されている『ユーザーズマニュアル』の「製品保護上のご注意」および「健康のために」をご覧ください。

([https://support.nec-lavie.jp/e-manual/m/nx/lv/202202/pdf/853\\_811190\\_526\\_a.pdf](https://support.nec-lavie.jp/e-manual/m/nx/lv/202202/pdf/853_811190_526_a.pdf))

## 異常や故障の場合には

万一、本製品に異常や故障が生じた場合には、次のように対処してください。

- ・本製品から煙が出たり、異臭がしたりする
- ・本製品が、手で触れないほど熱い
- ・本製品から異常な音がる
- ・本製品や接続されたケーブル類が破損した

すぐに電源を切って電源コードのプラグをコンセントから抜いてください。  
※電源が切れないときには、そのまま電源コードのプラグをコンセントから抜いてください。

NECサポート窓口(121コンタクトセンター)にお問い合わせください。

## 型番と製造番号の確認

### パソコンの保証書を見る

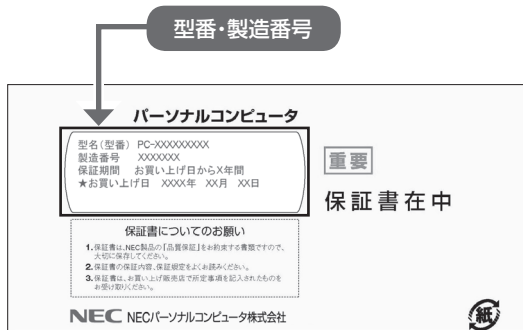

### パソコンのラベルと一致しているか確認する

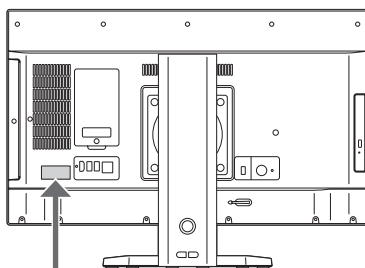

### ！重要 必ずご確認ください

- ラベルに記載された番号が保証書と異なっている場合は、NECサポート窓口(121コンタクトセンター)(p.62)にお問い合わせください。
- 保証書は、所定事項(販売店名、お買い上げ日など)が記入されていることを確認し、保管してください。
- 保証期間中に万一故障した場合は、保証書記載内容に基づいて修理いたします。保証期間終了後の修理については、NECサポート窓口(121コンタクトセンター)(p.62)にお問い合わせください。

## パソコンの置き場所を決める

ここでは、パソコンを設置する場所について説明します。

### パソコンを設置する場所

パソコンは次のような場所に置いてください。

#### ●屋内

#### ●しっかりした台の上

パソコンの重さを支えられる机やテーブルの上に設置してください。

#### ●温度は10～35℃、湿度は20～80%

#### ●ほこりの少ない場所

#### ●コンセントやTVのアンテナ端子(TVモデルでTVを受信する場合)の近く

本体や周辺機器に接続した電源コード、LANケーブルなどが届く範囲に設置してください。

### ●パソコンの周囲のスペースについて

快適に操作するため、また、機器の故障を防ぐため、パソコンの周囲にはスペースを確保してください。

#### ●本体前に30～40cm

キーボードを置いて、マウスを操作できるスペースが必要です。

#### ●本体の後ろ側に15cm以上

本体の後ろ側の通風孔から放熱しています。壁などから15cm以上離して設置してください。

### ●通風孔について

パソコンの通風孔を紙などでふさがないようにしてください。通風孔をふさいだまま使用すると、内部の温度が上昇して故障などの原因になります。

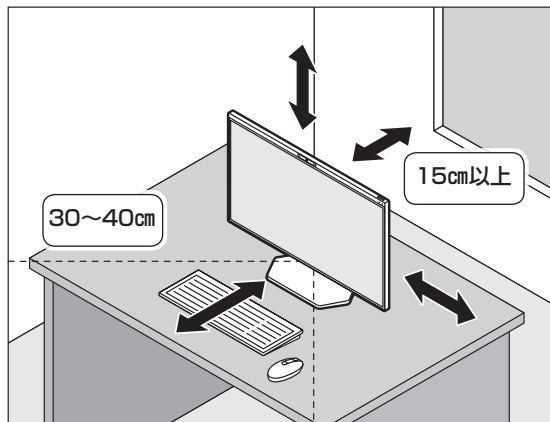

### パソコンを設置してはいけない場所

故障などの原因になるため、次のような場所には置かないでください。



### パソコンの近くに置いてはいけないものについて

次のものはパソコンの近くに置かないでください。

#### ●磁気や電波を発生するもの

パソコンの近くに磁気や電波を発生するもの(テレビ、ラジオ、スピーカ、コードレス電話、携帯電話など)を置くと、パソコンのディスプレイの映像が乱れたり、スピーカから雑音が出ることがあります。また、これらの機器とパソコンは相互に影響を与えるため、逆にテレビの映像が乱れたり、ラジオやコードレス電話から雑音が出ることもあります。扇風機や温風式こたつなども磁気を発生するため、パソコンの近くには置かないでください。

#### ●熱を発生するもの

パソコンの近くに暖房機などを置くと、熱によってパソコンが変形したり異常な動作をすることがあります。

### その他、設置に関するご注意

パソコンの上にもものを置かないでください。

#### ●コンセントについて

- ・ テレビやラジオのコンセントとは、別のコンセントに接続してください。同じコンセントに接続するとテレビやラジオから雑音が出ることがあります。
- ・ 電源コードのプラグはできるだけ直接コンセントに接続してください。コンセントが足りず、パソコン用のテーブルタップを使うときは、テーブルタップの許容電力を守ってください。

#### ●ケーブルについて

ケーブルを引っかけて機器を落とさないようにしてください。小さなお子様がいるご家庭では特にご注意ください。

## 本体の持ち運び方

このパソコンを持ち運ぶときは、次のイラストのように、ディスプレイの角度を後ろに止まるまで傾けて、しっかりと本体を両手で支えて持ち運んでください。

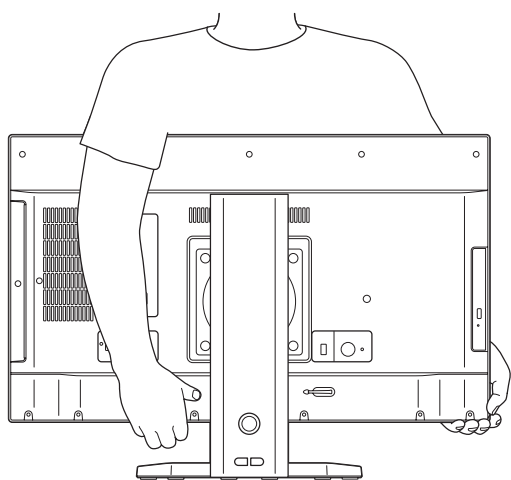
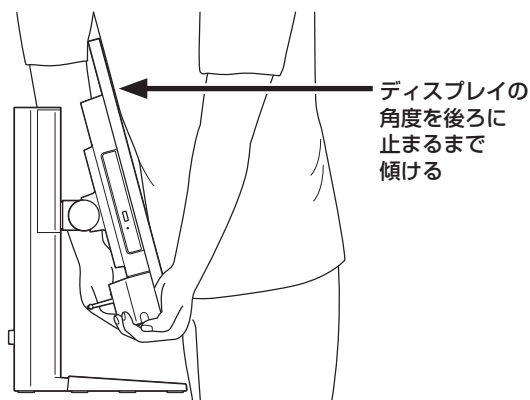

### ！重要

- ディスプレイの表示部分やスタンド部分だけを持って、持ち運びや移動をしないでください。

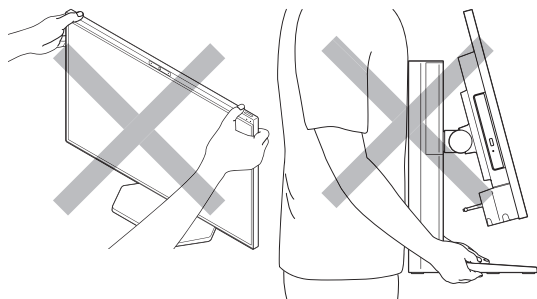

- ディスプレイの表面は傷つきやすいので、硬いものが当たったり擦れたりしないように注意してください。

## ディスプレイの傾き調節

このパソコンのディスプレイ部分は、傾きを調節できます。お使いの状態にあわせて、見やすい位置に調節してください。

### ！重要 傾きの調節をするときは

- ディスプレイ部分は回転したり、縦にしたりはできません。無理に傾けるとパソコンが転倒したり、壊れることがあります。
- 調整の際に、指などをはさまないように注意してください。ディスプレイの表示部分に触らないように、上部の両端を両手で持っておこなってください。
- 調節の際に、ケーブルなどをはさんだり引っかけたりしないように注意してください。
- 本体が落下しないように、十分なスペースを確保してから調節してください。
- 調節の際はディスプレイ横のスイッチ類を押さないように注意してください。

この部分を両手で  
もって調節する

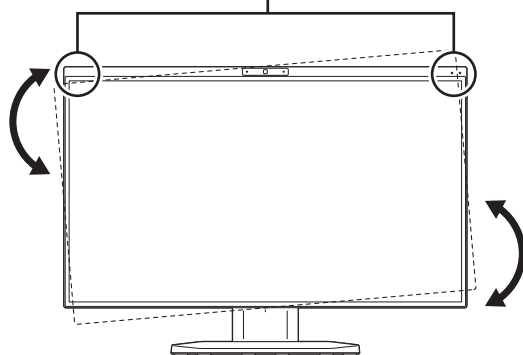

## ディスプレイの高さ調節

このパソコンのディスプレイ部分は、高さを調節できます。

### ディスプレイの高さを調節する

ご購入時は高さ調節機能がロックされています。スタンドロックボタンを押してロックを解除することで高さ調節が可能になります。調節は次の手順でおこないます。

### ！重要

- 高さの調節は電源を入れる前におこなってください。

- 調節の際に指などははさまないように注意してください。
- 調節の際はディスプレイ横のスイッチ類を押さないように注意してください。
- スタンドロックボタンはパソコン本体を設置あるいは移動させる際にディスプレイを一番低い位置で固定するためのものです。それ以外の高さでは固定できません。

スタンドロックボタンの状態:  解除  ロック

## 1 ディ스플레이を下に押しながらスタンドロックボタンをカチッと音がするまで押す

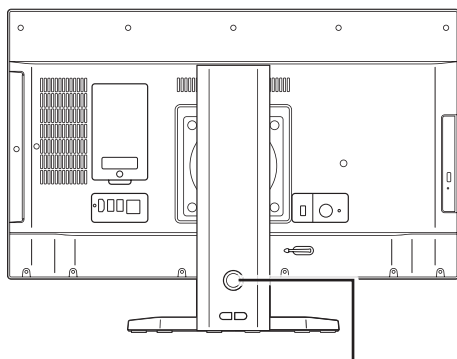

スタンドロックボタン

スタンドロックボタンが  解除 の状態になります。

## 2 両手でディスプレイ部分を持って、パソコンに衝撃が加わらないようゆっくりとディスプレイの高さを調節する

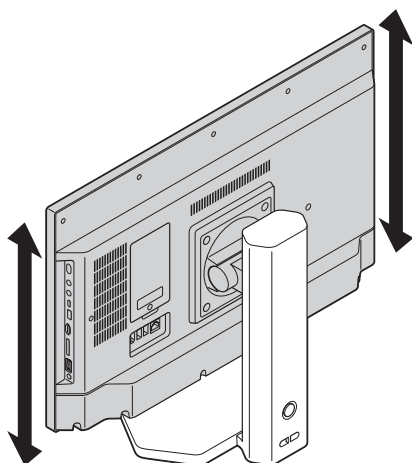

### 高さ調節機能をロックする

高さ調節機能はディスプレイが一番低い位置にあるときのみロックできます。本体を移動させる場合には次の手順で高さ調節機能をロックしてください。

- 1 ディ스플레이を一番低い位置まで下げる
- 2 ディ스플레이を下に押しながらスタンドロックボタンをカチッと音がするまで押す  
スタンドロックボタンが  ロック の状態になります。

### ディスプレイの角度調節

このパソコンのディスプレイ部分は、次の図の範囲内で角度調節が可能です。お使いの状態にあわせて、見やすい位置に調節してください。

#### ！重要 角度の調節をするときは

- 調節するときには下記の範囲をお守りください。無理に動かすとパソコンが転倒したり、壊れることがあります。
- 調整の際に、指などははさまないように注意してください。ディスプレイの表示部分に触らないように、上部の両端を両手で持っておこなってください。
- 角度調節の際に、ケーブルなどはさんだり引っかけたりしないように注意してください。
- 本体が落下しないように、十分なスペースを確保してから調節してください。
- 調節の際はディスプレイ横のスイッチ類を押さないように注意してください。

前に5度 ← → 後ろに15度

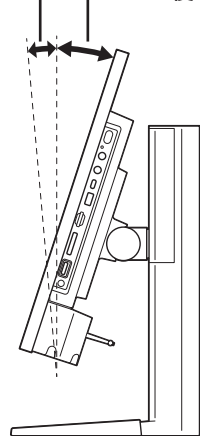

## パソコンを固定する(転倒防止)

このパソコンの背面には、転倒防止用のひもを通す穴があります。地震が起きたときや、パソコンにぶつかったときなど、パソコン本体の転倒・落下などによるけがを防止するために、その穴と壁を丈夫なひもで結び、パソコン本体を固定してください。

### ！重要

- 地震などでの製品の転倒・落下によるけがを防止するために、転倒・落下防止対策をおこなってください。
- 転倒・落下防止器具を取り付ける壁の強度によっては、転倒・落下防止効果が大幅に減少します。その場合は、適切な補強を施してください。  
また、転倒・落下防止対策は、けがなどの防止を意図したものです。すべての地震に対してその効果を保証するものではありません。

### ！重要 パソコン本体の固定について

パソコン本体の固定は、ケーブルなどの接続をすべて完了した後におこなってください。

#### ●用意していただくもの

パソコン本体を固定するには、次のものが必要です。市販のものを用意してください。

##### ・固定用金具

次のようなひもが外れない形状で、十分な強度を持った固定用金具をお使いください。

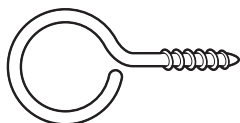

##### ・丈夫なひも

#### ●固定のしかた

しっかりとした壁などに固定用金具(2個)を取り付け、丈夫なひもでパソコン背面の穴とを結び、固定します。また、たるみがないようにひもの長さを調節してください。

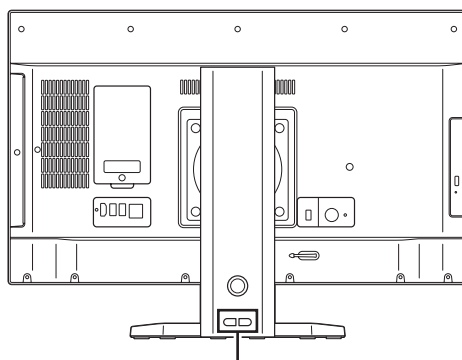

ひもを通す穴

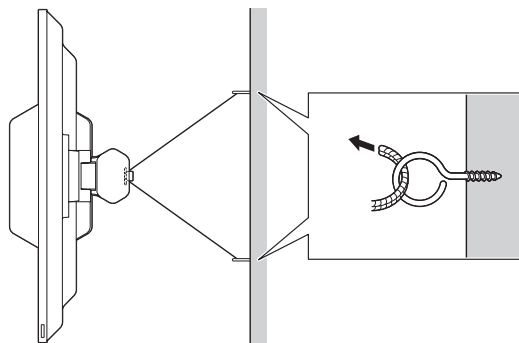



## キーボードを使う 準備をする

- 1** キーボード電源スイッチを右にスライドさせて「OFF」にする

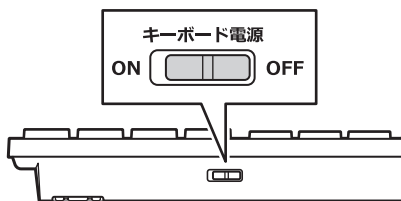

- 2** キーボード裏面のカバーを矢印の方向にスライドさせて外す

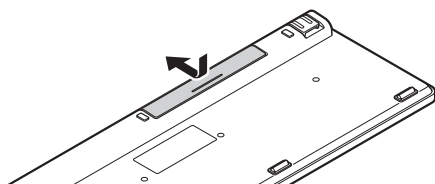

- 3** 乾電池(単4形 2本)を入れる

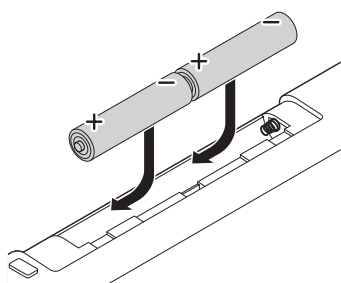

### ！重要 乾電池について

- 乾電池の+(プラス)と-(マイナス)の向きを、電池ボックス内の表示どおりに入れてください。
- キーボードの電池寿命は、アルカリ電池で使用した場合、約6か月です(1日8時間、週5日使用された場合)。なお、ご使用方法、環境条件によって異なる場合があります。
- ご購入時に添付されている乾電池は、掲載されている寿命より短いことがあります。
- マンガン乾電池、オキシライド乾電池は使用できません。
- キーボードを長時間使わないときは、キーボード電源スイッチを「OFF」にしておくと、乾電池が長持ちします。

- 4** キーボード裏面のカバーをもとどおりにはめる

- 5** キーボード電源スイッチを左にスライドさせて「ON」にする

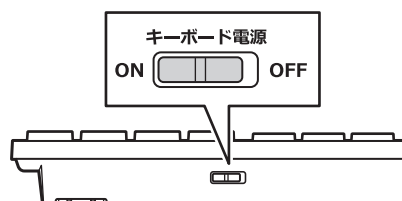

### うまく動作しないときは

キーボードがうまく動作しないときは「キーボードやマウスを登録しなおす」(p.43)をご覧ください。

キーボードの電池残量が少なくなるとこのランプが点滅します。

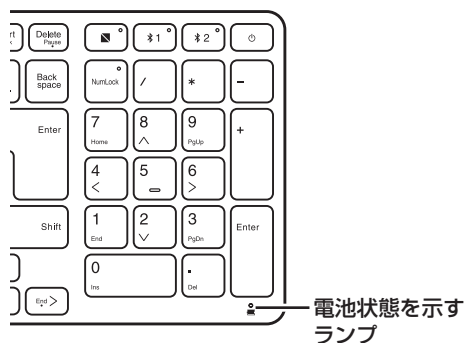

## キーボードの足を立てる

お好みでキーボードの足を立てて使うこともできます。

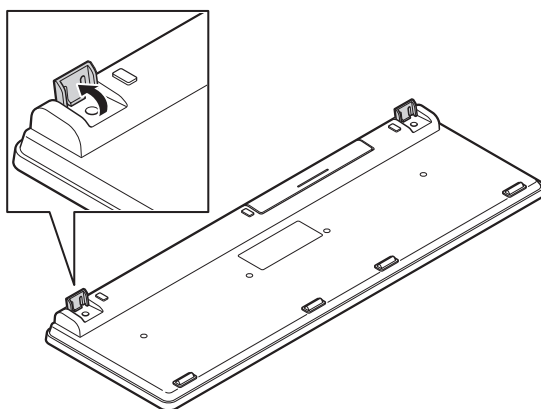

# マウスを使う準備をする

## 1 マウス底面のON/OFFスイッチを「OFF」にする

マウス底面のON/OFFスイッチを左にスライドさせ、「OFF」になっているか確認してください。

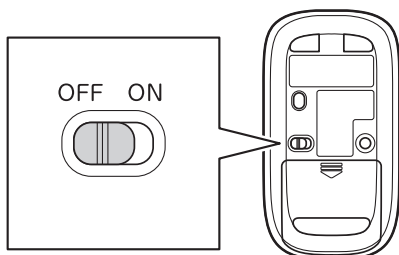

## 2 底面のカバーを外す

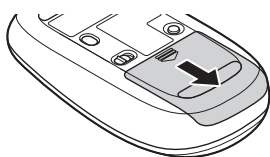

## 3 乾電池を入れる

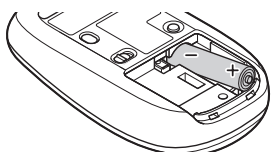

単3形アルカリ乾電池またはニッケル水素充電電池をマウスの内部に向けて押し込み、後方を端子に合わせて入れてください。

### ！重要 乾電池について

- 乾電池の+（プラス）と-（マイナス）の向きを、電池ボックス内の表示どおりに入れてください。
- マウスの後方の端子が変形しないように乾電池を入れてください。
- マンガン乾電池、オキシライド乾電池は使用できません。
- マウスの電池寿命は、アルカリ電池で使用した場合、約7か月です（1日8時間、週5日使用された場合。なお、ご使用方法、環境条件によって異なる場合があります）。
- ご購入時に添付されている乾電池は、掲載されている寿命より短いことがあります。

- マウスを長時間使わないときは、マウス底面のON/OFFスイッチを「OFF」にしておくと、乾電池が長持ちします。

## 4 カバーをもとどおりはめる

カバーのツメをマウスにはめ込み、カチッと音がするまで図の矢印の向きにスライドさせてください。

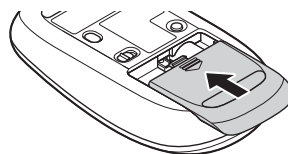

## 5 マウス底面のON/OFFスイッチを「ON」にする

マウス底面のON/OFFスイッチを右にスライドさせ、「ON」にしてください。

スイッチを「ON」にすると、数秒間、電池残量表示LEDが点灯し、その後消灯します。

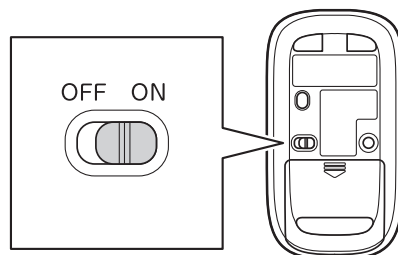

ワイヤレスマウスの電池残量が少なくなると、電池残量表示LEDが点滅します。

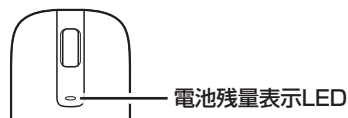

### ！重要 底面の光を見つめないで！

光学式マウスの底面の光を直接見つめないでください。目が痛んだり、視力障害を起こすおそれがあります。

### うまく動作しないときは

マウスがうまく動作しないときは、「キーボードやマウスを登録しなおす」(p.43)をご覧ください。

この後の作業はモデルによって異なります。

### ●TVモデルの場合

次の「テレビを見るための準備」に進んでください。

### ●TVモデル以外の場合

「セットアップ前の準備」(p.33)に進んでください。

## テレビを見るための準備

ここでは、TVモデルでテレビのアンテナに接続するためのケーブルや機器類、テレビを受信するための環境、および、ご自宅の受信環境に合わせたアンテナへの接続方法など、テレビを見る前に知っておいていただきたいことについて説明しています。

ここでの説明をお読みいただいてから、「アンテナケーブルを接続する」(p.29)に進んでください。

## テレビを見るために用意していただくもの

次のものは本機に添付されておりません。必要に応じて市販のものを用意してください。

### ●必ず用意していただくもの

F型コネクタ付きアンテナケーブル



### F型コネクタの種類

F型コネクタには、ネジタイプのもので箱型のものがあります。パソコンのアンテナ入力端子にはネジタイプのプラグを取り付けてください。

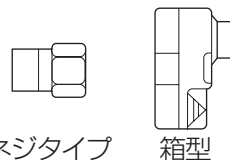

### ●必要に応じて用意していただくもの

ここでは代表的なものについてご紹介します。受信環境によって使用するものが異なります。たとえば、TVモデルでは、BS・110度CSデジタル放送用アンテナに電源供給器や電源供給機能付きのブースターが必要な場合があります。電源供給器が必要となるケースなどの詳細については、NEC LAVIE公式サイト (<https://www.nec-lavie.jp/products/common/dtv/>)の「衛星デジタル放送アンテナ用電源供給器について」をご覧ください。

- ・ 分配器  
1つの受信電波を複数のテレビ(またはテレビ機能を搭載したパソコンなど)に分配する機器です。
- ・ 混合器  
複数の放送電波を1本のアンテナ線に混合してまとめる機器です。地上デジタル放送とBS・110度CSデジタル放送の信号が2つの端子に分かれて供給されている場合に必要です。
- ・ ブースター  
受信した電波が弱いとき、増幅する機器です。
- ・ アッテネーター  
受信した電波が強すぎる時、減衰する機器です。

## テレビを受信するためには

### BS・110度CSデジタル放送を受信するためには

#### ●BS・110度CSデジタル放送に対応したアンテナが正しく設置されていること

BS・110度CSデジタル放送に対応した衛星アンテナが必要です。

また、アンテナが衛星に向けて設置されている必要があります。

※従来のBS・110度CSアナログ放送用のアンテナでは、受信できないことがあります。

- ・アンテナを、アンテナ電源の供給が常時可能なほかのデジタル機器(テレビ、レコーダー、電源供給機能付きのブースターなど)と共有している場合
  - ほかのデジタル機器からアンテナに電源を供給します。各機器のマニュアルなどを確認し、アンテナへの電源供給を有効にする設定にしておく必要があります。
- ・アンテナを、このパソコンのみに接続する場合、または、アンテナ電源の供給機能がないデジタル機器や、供給が中断することがあるデジタル機器と共有している場合
  - 別途、市販の電源供給器や電源供給機能付きのブースターなどが必要です。

デジタル機器の電源供給機能の有無や設定方法については、各機器のマニュアルなどをご確認ください。

アンテナへの電源供給については、(<https://www.nec-lavie.jp/products/common/dtv/>)をご覧ください。

#### ●有料放送については申し込みが済んでいること

有料放送は、視聴するための申し込みが必要です。

#### ！重要 このパソコン以外にもデジタル放送を視聴している機器がある場合には

衛星デジタル放送の信号をこのパソコンとほかのテレビなどに分配する分配器には、電流通過型をご使用ください。アンテナの設置や状態など、ご不明な点についてはお近くの電器店にご相談ください。

## アンテナケーブルの接続前に確認すること

地上デジタル放送やBS・110度CSデジタル放送の信号の供給方法によって、アンテナの接続方法は異なります。

接続する前に、ご自宅のアンテナの接続状態を確認してください。

#### ！重要 ここでは一般的な接続例について説明しています

テレビのご利用環境によって、ご用意いただくもの(ケーブル、分配器など)が異なります。

#### ！重要 集合住宅にお住まいのかたやケーブルテレビをご利用のかたは

「その他のご注意」(p.28)もあわせてご覧ください。使用するケーブルなど、ご不明な点についてはお近くの電器店にご相談ください。

## ご家庭のアンテナ端子について

一般的なご家庭では、屋外のアンテナからの信号線やケーブルテレビの信号線が、屋内の壁に取り付けられたアンテナ端子に接続されています。

信号線の接続方法によって、地上デジタル放送とBS・110度CSデジタル放送の信号が、個別のアンテナ端子に供給されている場合と、ひとつのアンテナ端子にまとめて供給されている場合があります。

### 壁側のアンテナ端子が2つの場合

BS・110度CSデジタル放送のアンテナ端子  
および地上デジタル放送のアンテナ端子

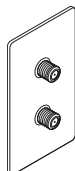

※建物によってはこれ以外の形のアンテナ端子が設置されていることもあります。

接続に使うもの

F型コネクタ付き  
アンテナケーブル

混合器



### 壁側のアンテナ端子が1つの場合

BS・110度CSデジタル放送と地上デジタル  
放送が混合されたアンテナ端子

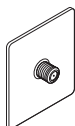

接続に使うもの

F型コネクタ付きアンテナケーブル



### ！重要 アンテナに供給されている放送波を確認してください

アンテナ端子が1つの場合、地上デジタル放送の信号だけ供給されていたり、BS・110度CSデジタル放送の信号だけ供給されていたりする場合があります。また、アンテナ端子が2つの場合、いずれか1つの端子にだけ、地上デジタル放送、あるいは、BS・110度CSデジタル放送の信号が供給されている場合があります。

ご家庭の各アンテナ端子がどの放送波に対応しているかをご確認の上、接続をおこなってください。アンテナ端子の状況など、ご不明な点についてはお近くの電器店にご相談ください。

壁側のアンテナ端子を確認したら、「アンテナケーブルを接続する」(p.29)に進んでください。

## その他のご注意

### 集合住宅にお住まいの場合

マンションなどの集合住宅にお住まいの場合は、次の点にご注意ください。

- ・ 地上デジタル放送およびBS・110度CSデジタル放送を受信できるかどうか、管理組合や管理会社にご確認ください。
- ・ 共聴受信の場合は、「ご家庭のアンテナ端子について」(p.27)の「壁側のアンテナ端子が1つの場合」の説明にしたがって接続してください。なお、お住まいの集合住宅の受信形態によってはテレビが受信できない場合があります。詳しくは、集合住宅の管理者かお近くの電器店にご相談ください。

### ケーブルテレビをご利用の場合

ケーブルテレビをご利用の場合は、次の点にご注意ください。

- ・ ケーブルテレビ事業者が次のいずれかで地上デジタル放送を再配信しているときは、地上デジタル放送を視聴することができます。
  - ・ 同一周波数パススルー方式
  - ・ 周波数変換パススルー方式これら以外の方式の場合は、地上デジタル放送が視聴できません。お近くの電器店などにご相談ください。
- ・ ケーブルテレビ事業者により、視聴制限(スクランブル)を設定されたチャンネルは受信できません。
- ・ ケーブルテレビで受信可能な放送については、ケーブルテレビ局にお問い合わせください。
- ・ ケーブルテレビ用端末機器(セットトップボックスやホームターミナルなど)をお持ちの場合は、端末機器の端子\*と、このパソコンのアンテナ入力端子を接続してください。  
※端末機器によって、「分配出力」、「CATV(下り)」、「UHF出力」などの名称になっています。端末機器に添付されているマニュアルをご覧ください。
- ・ アンテナ線や受信環境について詳しくは、ケーブルテレビ局、またはお近くの電器店にご相談ください。

# アンテナケーブルを接続する

ここでは、TVモデルでアンテナケーブルを接続する手順について説明します。

あらかじめ、「テレビを見るための準備」(p.25)をお読みいただき、接続に使用するケーブルや機器類、テレビを受信するための環境、および、ご自宅の受信環境に合わせたアンテナの接続方法を確認してください。

## ！重要 アンテナケーブルを接続するときの注意

- F型コネクタ付きアンテナケーブルのプラグのネジは、まわらなくなるまでしっかりしめてください。
- アンテナケーブルを接続するときや取り外すときは、パソコンの電源が入っていないことを確認してから作業をおこなってください。

# アンテナケーブルを接続する

## ！重要 視聴には電源供給器が必要な場合があります

衛星デジタル放送を視聴する場合、アンテナへ電源を供給するために電源供給器が必要な場合があります。詳しくは「BS・110度CSデジタル放送を受信するためには」(p.26)をご覧ください。

## 1 ●●● 設置場所にあるアンテナ端子とF型コネクタ付きアンテナケーブルを接続する

### ●壁側のアンテナ端子が2つの場合

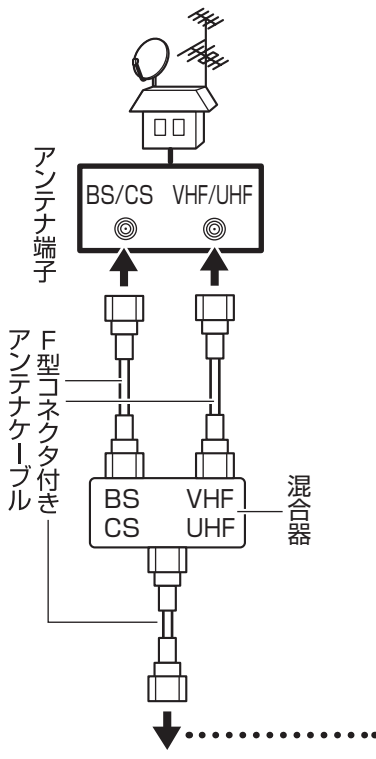

### ●壁側のアンテナ端子が1つの場合

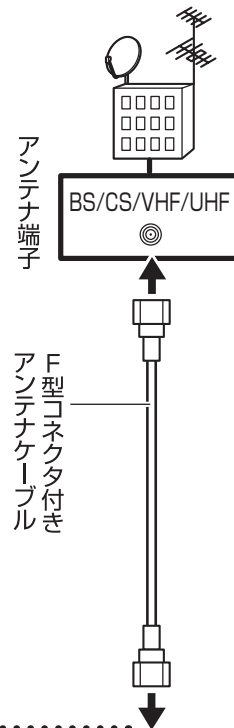

2

アンテナケーブルをパソコンの  
アンテナ入力端子につなぐ

プラグのネジがまわらなくなるまでしっ  
かりしめてください。

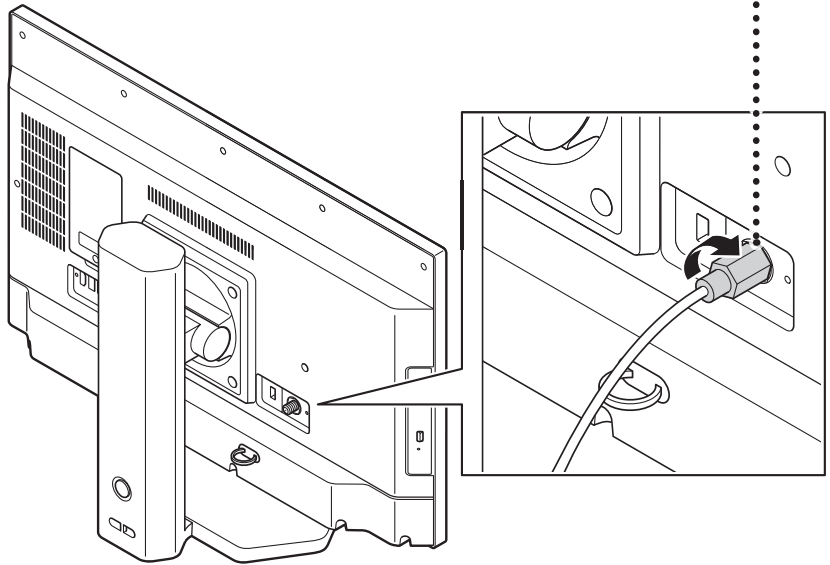

アンテナケーブルを接続したら、「B-CASカードをセットする」(p.31)に進んでください。

**!** 重要

- 機器を接続したり取り外したりする際は、パソコンを転倒させないように注意してください。
- 機器やケーブルの接続は向きを確かめ、奥までしっかり差し込んでください。取り外す時はロックがあるものは解除して、引き抜いてください。



## B-CASカードをセットする

ここでは、TVモデルでB-CASカードをセットする手順や取り外す手順について説明します。このパソコンではminiB-CASカードを使用します。

### 警告



- miniB-CASカードは、お子さま、特に乳幼児の手が届かないように、常時受信機に装着して使用してください。

誤って飲み込むと窒息またはけがのおそれがあります。万一飲み込んだ場合は、直ちに医師にご相談ください。

### 重要 miniB-CASカードをセットするときや取り外すときは

- パソコンの電源が入っていないことを確認してから作業をおこなってください。
- miniB-CASカードを誤ってSDメモリーカードスロットに挿入しないでください。取り出せなくなるおそれがあります。

## カードの取り付け方

- 1 ●●● miniB-CASカードをminiB-CASカードスロットに差し込む

切り欠きの位置を上にしてカチッと音がするまで差し込みます。

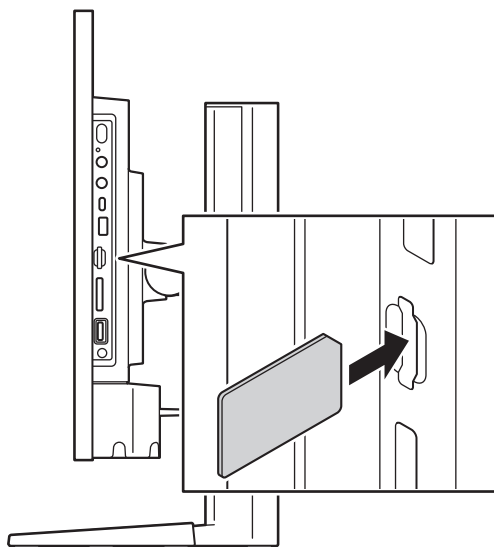

これでテレビを見るための準備は完了です。

「セットアップ前の準備」(p.33)へ進んでください。

## カードの取り外し方

miniB-CASカードを取り外す場合は、次のようにおこないます。

### ! 重要

テレビを視聴したり録画する際には、miniB-CASカードを差し込んだままにしておきます。

#### 1 miniB-CASカードを軽く押す

miniB-CASカードが少し出てきます。

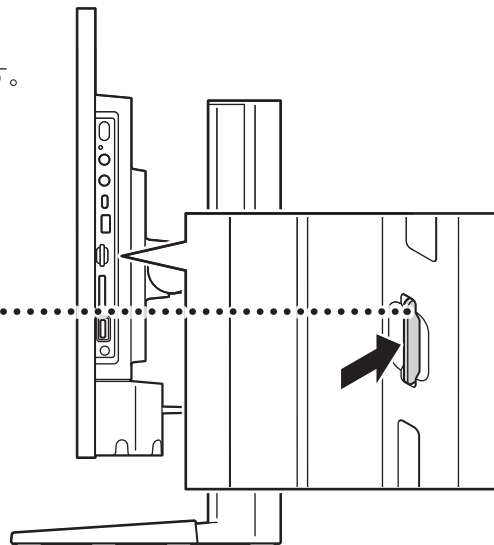

#### 2 miniB-CASカードをまっすぐ引き抜く

## セットアップ前の準備

セットアップ中にインターネットに接続するため、ここで接続する準備をします。

### ！重要

このパソコンではダイヤルアップ接続はご利用できません。回線の変更については回線事業者にお問い合わせください。

### インターネット接続環境をお持ちでないかた

はじめてインターネットを始めるかたはプロバイダとの契約が必要です。

プロバイダと契約し回線が開通したら、インターネットへの接続に必要なものを用意してください。

接続に必要な機器、使用可能な機器については、プロバイダ、回線事業者の説明書などをご覧ください。なお、このパソコンで使用できるワイヤレスLANについては次の表のとおりです。

IEEE802.11a(5GHz)	○
IEEE802.11b/g(2.4GHz)	○
IEEE802.11n(2.4GHz)	○
IEEE802.11n(5GHz)	○
IEEE802.11ac(5GHz)	○
IEEE802.11ax(2.4GHz)	○
IEEE802.11ax(5GHz)	○

必要なネットワーク機器がそろったら、機器に添付の説明書や、プロバイダ、回線事業者の説明書などをご覧になり、機器の接続をおこなってください。

## インターネットへ接続する準備

### 機器の準備をする

ワイヤレスLAN接続の設定の際に、お使いのインターネット接続環境のワイヤレスLANルータなど、パソコンを接続する機器のネットワーク名(SSID)、ネットワークセキュリティキーの情報が必要となります。

お使いの機器の説明書や、機器のラベルなどを確認し、次の欄に情報を控えてください。

・ネットワーク名(SSID):

・ネットワークセキュリティキー:

ネットワークセキュリティキーは、機器のメーカーにより「セキュリティキー」「暗号化キー」「暗号キー」「ネットワークキー」「WEPキー」「WPAキー」などと呼ばれている場合があります。

### Windowsを使用するのに必要なアカウントについて

Windowsではパソコンとインターネットのサービスが密接につながっています。

Microsoft アカウントでサインインすることで、パソコンとこれらのインターネットのサービスを簡単につなぎ利用することができます。

これから行うセットアップでは、Microsoftアカウントの入力が必要になります。

### ！重要 Microsoft アカウントにはメールアドレスをアカウント名として登録します

Microsoft アカウントを取得されていないかたは、これからおこなうセットアップで新規に取得してください。現在使用しているメールアドレスも使用可能ですが、新規に取得することをおすすめします。

### Microsoft アカウント取得に必要な情報

Microsoft アカウントを取得する場合、次の情報を入力します。

- ・アカウント(新しいメールアドレス)
- ・氏名
- ・生年月日

## ACアダプタを接続する

次の図の順番に接続してください。

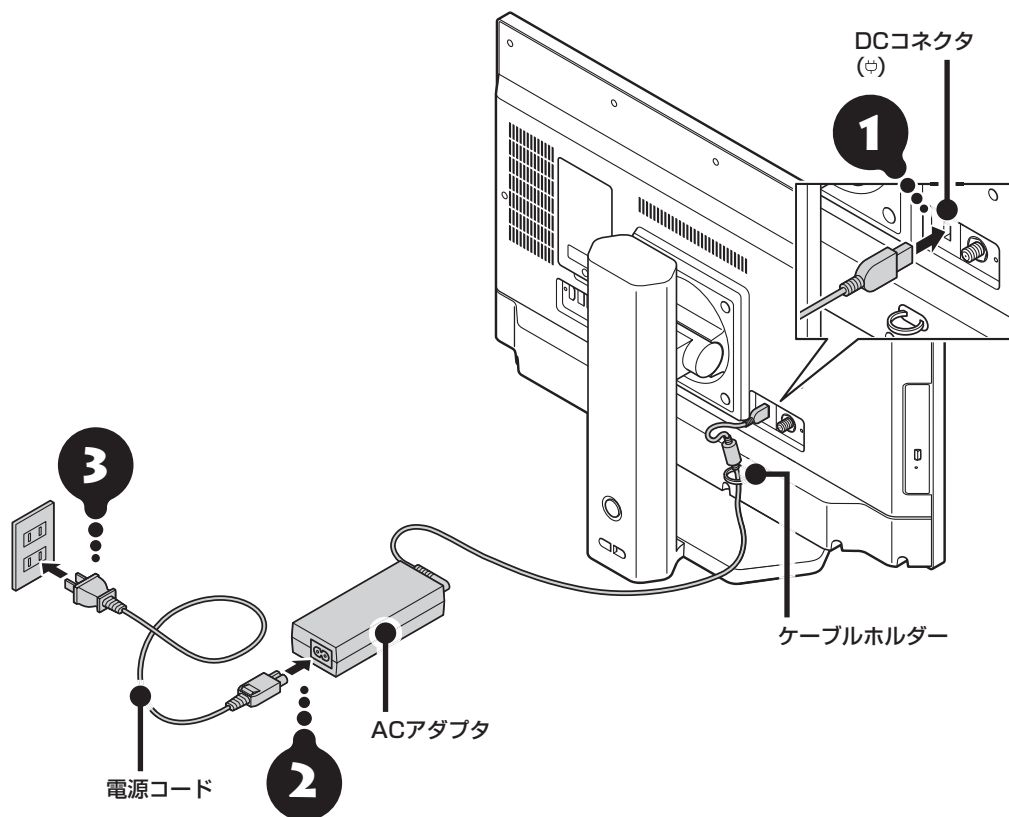

### ！重要 人の通る場所に置かないで！

- 電源コードなどが人の通る場所がないことを確認してください。コードを足に引っ掛けたりするとパソコンの故障の原因になるだけでなく、思わぬけがをすることもあります。
- 機器を接続したり取り外したりする際は、パソコンを転倒させないように注意してください。
- 機器やケーブルの接続は向きを確かめ、奥までしっかり差し込んでください。取り外す時はロックがあるものは解除して、引き抜いてください。

周辺機器などの接続はセットアップ作業が終わった後におこなってください。

### ケーブルをケーブルホルダーに通す

抜け防止のため、ACアダプタのケーブルをケーブルホルダーに通してください。

これで接続は完了です。

# パソコンをセットアップする

## ！重要 セットアップ中に電源を切らないでください

セットアップ中に電源を切ったり、電源コードのプラグを抜くと故障の原因になります。p.40の画面が表示されるまでは、電源を切ったり、電源コードのプラグを抜いたりしないでください。また、セットアップで使用しないボタン類を操作しないでください。

## ！重要 セットアップ中にパソコンが再起動する場合

パソコンの状態により、セットアップ中に自動的に再起動する場合があります。再起動後、表示される画面の指示にしたがい、セットアップを再開してください。

## ！重要 キーボードとマウスを使う準備をしてください

キーボードとマウスを使う準備をしていないと、セットアップを進めることができず、再セットアップや故障の原因となります。

## 電源を入れる

### 1 …… パソコン本体の電源スイッチ(⏻)を押す

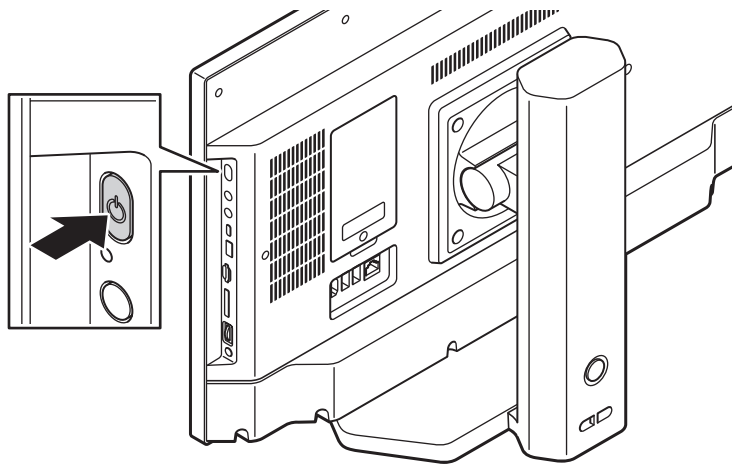

キーボード右上のPC電源スイッチ(⏻)を押して、電源を入れることもできます。

電源スイッチを押しても、ディスプレイに何も表示されない場合、電源コードが正しく接続されていないことが考えられます。「ACアダプタを接続する」(p.34)をご覧ください。

パソコン本体の電源を入れるまで、ディスプレイには何も表示されません。

電源スイッチを押してから、画面が表示されるまでに数分かかることがあります。その間、NECのロゴ(社名のマーク)が表示されたり画面が真っ暗になったりしますが、故障ではありません。画面が表示されるまで、電源を切らずにそのままお待ちください。

### 液晶ディスプレイの黒点や

### 常時点灯する赤、青、緑の点(ドット抜け)について

液晶ディスプレイの一部に生じるドット抜けは液晶ディスプレイの特性によるものであり、故障ではありません。詳しくは「液晶ディスプレイのドット抜けについて」(p.68)をご覧ください。

## セットアップの画面が表示されないときは

はじめて本機の電源を入れたときに、「Press F2 to Enter BIOS Setup」と表示された場合は、次の手順にしたがってください。

項目の移動や設定値の変更については

BIOSセットアップユーティリティの画面の右欄に、記載されています。

### 1... 【← / F2】を押す

BIOS(バイオス)セットアップユーティリティが表示されます。

### 2... 時間の項目に移動し、時間(24時間形式)を設定して【Enter】を押す

時刻の値は数字キーで入力できます。

### 3... 分、秒、月、日、年(西暦)についても、手順2と同様にそれぞれの項目に移動して値を設定する

### 4... 【F9】を押す

### 5... 表示された画面で「Yes」を選択し、【Enter】を押す

BIOSセットアップユーティリティが表示されます。

### 6... 【ECO/F10】を押す

### 7... 表示された画面で「Yes」を選択し、【Enter】を押す

設定値が保存されて、BIOSセットアップユーティリティが終了し、本機が自動的に再起動します。

この後は、「セットアップする」(p.37)をご覧ください。

## セットアップする

### ！重要 インターネットへ接続する準備は済んでいますか？

セットアップをおこなうにはインターネットへ接続する必要があります。接続の準備が済んでいない場合は、「インターネットへ接続する準備」(p.33)を読んで接続の準備をしてください。

### ！重要 マウスカーソルが表示されない場合

セットアップ中にマウスを動かしてもマウスカーソルが表示されない場合は、本体の電源スイッチを軽く押して、画面が表示されなくなったら、再度電源スイッチを押してください。

### ！重要 画面に何も表示されない場合

セットアップ中、しばらく操作をしないと自動的に省電力状態になり、画面が暗くなります。キーボードの[Shift]を押すか、マウスを操作してください。それでも画面に何も表示されない場合は、本体の電源スイッチを軽く押してください。

- 1・・・「日本」が選択されていることを確認して、「はい」をクリックする

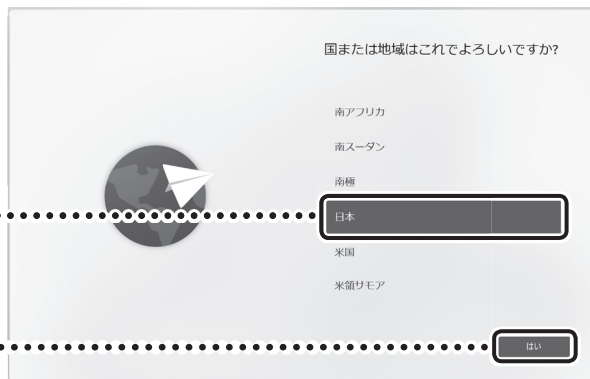

画面はモデルによって異なります。

- 2・・・「これは正しいキーボードレイアウトまたは入力方式ですか？」と表示されたら、「Microsoft IME」が選択されていることを確認して、「はい」をクリックする

- 3・・・「2つ目のキーボードレイアウトを追加しますか？」と表示されたら、「スキップ」をクリックする

- 4・・・「インターネットへ接続する準備」(p.33)で控えていたお使いの機器のネットワーク名 (SSID) をクリックする



### ！重要

- 有線LANで接続する場合、「イーサネット」または「ネットワーク」が「接続済み」になっていることを確認して「次へ」をクリックし、手順9に進んでください。
- 有線LANで接続していて、この画面が表示されない場合は、手順9に進んでください。

- 5・・・「接続」をクリックする

**6**

「インターネットへ接続する準備」(p.33)で控えていたネットワークセキュリティキーを入力する

**7**

「次へ」をクリックする

**8**

「接続済み」と表示されていることを確認して、「次へ」をクリックする

ネットワークに接続して、更新プログラムを確認します。しばらくお待ちください。

**!** **重要**

お使いのモデルによっては更新プログラムのダウンロード、インストール処理が始まる場合があります(「重要な更新プログラムを取得しています」等のメッセージが表示されます)。更新プログラムのダウンロード、インストールには時間がかかる場合がありますが、電源を切らずにそのままお待ちください。

**9**

「ライセンス契約をご確認ください。」と表示されたら、ライセンス条項をご確認のうえ、「同意」をクリックする

**10**

「デバイスに名前を付けましょう」と表示されたら、「今はスキップ」をクリックする

#### Windows 11 Proモデルをお使いの場合

Windows 11 Proモデルの場合、この手順の後に「このデバイスをどのように設定しますか？」の画面が表示されます。通常は「個人用に設定」をクリックして、「次へ」をクリックしてください。

この手順の後に「このデバイスを使うのはだれですか？」と表示された場合は「オンラインアカウントを使用(推奨)」をクリックしてください。

**11**

「アカウントをお持ちでない場合、作成できます。」の「作成」をクリックする

**!** **重要**

#### Microsoftアカウントをお持ちの場合

Microsoft アカウントをすでにお持ちの場合や再セットアップ後は、画面の案内に沿って進めてください。次の項目を入力します。

- アカウントに使用しているメールアドレス
- パスワード(Microsoft アカウントのパスワード)

**12**

「新しいメールアドレスを取得」をクリックする



### 13… 「新しいメール」の欄にMicrosoftアカウントとして使用する任意のメールアドレスを入力して、「次へ」をクリックする

ここで取得したメールアドレスを、Microsoft アカウントとして使用します。入力可能な文字は、半角英数字と.(ピリオド)、-(ハイフン)、\_(下線)です。

### 14… 「パスワードの作成」の欄にMicrosoft アカウント用のパスワードを入力して、「次へ」をクリックする

ここでは、Microsoft アカウント用のパスワードを新しく入力します。半角で8文字以上を、大文字、小文字、数字、記号を組み合わせせて入力してください。

### 15… 「姓(例:田中)」と「名(例:太郎)」の欄にそれぞれ入力して、「次へ」をクリックする

かなや漢字で入力する場合は、【半角/全角】で日本語入力に切り替えてください。

### 16… 「生年月日の指定」で「国/地域」に「日本」が選ばれているのを確認し、「生年月日」の「年」を入力する

「生年月日」の欄が表示されていない場合は、【Tab】を何度か押してください。

### 17… 「生年月日」の「月」「日」をそれぞれ選択して、「次へ」をクリックする

「ロボットでないことを証明するために、クイズに回答してください」と表示された場合は画面の指示にしたがって操作してください。

### 18… 「PINを作成します」と表示されたら、「PINの作成」をクリックする

### 19… 「PIN のセットアップ」の画面で、「新しい PIN」に4桁以上の数字を入力する

#### ！重要

「0000」のような同じ数字のくり返しや「1234」のような連続した数字は入力しないでください。複雑な組み合わせにしてください。

### 20… 「PINの確認」に「新しい PIN」に入力したものと同一数字を入力して、「OK」をクリックする

### 21… 「デバイスのプライバシー設定の選択」が表示されたら、画面の内容を確認し、「次へ」を何度かクリックし、「次へ」が「同意」に変わったら、「同意」をクリックする

お使いのモデルによって「次へ」をクリックする回数は異なります。

## 22... 「エクスペリエンスをカスタマイズしましょう」と表示されたら、「スキップ」をクリックする

この画面が表示されない場合は次の手順に進んでください。

## 23... 「OneDrive を使用してファイルをバックアップ」と表示されたら、「次へ」をクリックする

この画面が表示されない場合は次の手順に進んでください。また、「GAME PASS」についての画面が表示された場合は、「今はしない」をクリックしてください。

## 24... 「LAVIE サービス・サポートご利用登録」と表示されたら、「次へ」をクリックする

## 25... 設定や使用許諾の内容を確認し、「次へ」をクリックする

### ！重要

パソコンの状態によっては、セットアップの完了前後に自動的に更新プログラムの適用が開始される場合があります。お使いのモデルやパソコンの状態などによっては完了までにたいへん時間がかかる場合(1時間以上)がありますが、完了するまで電源を切らないでください。

また、再起動の後、ロック画面(時刻と日付が表示された画面)が表示された場合は、画面をクリックした後で、設定したPINを入力して、サインインしてください。

デスクトップが表示されたら、Windowsのセットアップは完了です。

### ！重要

- デスクトップが表示されるまで、時間がかかる場合がありますが、電源を切らずにそのままお待ちください。
- 初回セットアップ直後は、アプリが自動で起動するまで、時間がかかる場合があります。
- セットアップ後はドライバやアプリなどが正しく動作しない場合があります。その場合は、「パソコンの電源を切るときは(p.41)」をご覧ください。再起動を行ってください。



画面はモデルによって異なります。

### 自動的に起動するアプリについて

初回セットアップ後、約1時間を超えてから「ウイルスバスター」や「インフォボード」などのアプリや「はじめの設定」や「お客様登録」の画面が表示されます。必要に応じて設定をおこなってください。

なお、セットアップ時の設定やネットワーク接続の有無によって起動するアプリは異なります。

## ライセンス認証についてのメッセージが表示されたら

Windowsのライセンス認証についてのメッセージが表示された場合は、画面の指示にしたがってください。ライセンス認証はインターネットに接続することにより自動でおこなわれます。

ライセンス認証をおこなわないと、Windowsのライセンス認証についてのメッセージがデスクトップに表示されます。

## ご使用時の注意

### Officeモデルをご購入いただいたお客様へ

WordやExcelなど「Microsoft Office」のアプリをはじめて使用するときは、「Microsoft Office」のライセンス認証が必要となります。

ここでは、Officeモデルに搭載されている「Office Home & Business 2021」または「Office Personal 2021」を「Microsoft Office」として説明しています。

### ！重要 ライセンス認証について

- Windowsのセットアップが終わったら、必ずMicrosoft Officeのライセンス認証をおこなってください。
- Microsoft Officeのライセンス認証には、インターネットへの接続とMicrosoft アカウントが必要です。Windowsのセットアップで使用したMicrosoft アカウントを準備してください。

### ライセンス認証をおこなう

「Microsoft Office」に含まれるアプリ(Word、Excelなど)のいずれかひとつをはじめて起動するときに、ライセンス認証をおこないます。画面の指示にしたがって、Microsoftアカウントを入力したり、更新プログラムをダウンロードしてください。

### ！重要

ライセンス認証が完了すると、ほかのOfficeアプリで再度おこなう必要はありません。

### お客様登録

セットアップが完了したら、NEC LAVIE公式サイトのマイページ(<https://support.nec-lavie.jp/my/>)で「お客様登録」をおこなってください。

マイページは、セットアップ完了後、約1時間後にも、表示されます。そこから画面の案内にしたがって登録することもできます。

お客様登録の登録方法や、登録のメリットについて

☞参照 「お客様登録のお願い」(p.59)

## パソコンの電源を切る ときは

セットアップが完了したら一段落です。いったんパソコンの電源を切ることもできます。電源を切るときは、次の手順でおこなってください。

### ！重要

パソコン本体の電源スイッチを押し続けて無理に電源を切ると故障の原因となることがあります。

### パソコンの電源を切る

#### 1 「 (スタート)」をクリックする



#### 2 「 (電源)」-「シャットダウン」をクリックする

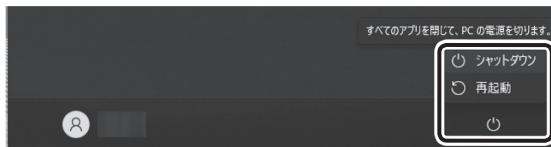

画面が暗くなり、電源ランプが消灯します。

ロック画面が表示されているときは、ロック画面をクリックしてサインインの画面を表示してから、画面右下のをクリックしてください。

### ！重要

Windows Update、ドライバやアプリのインストール後に再起動が必要な場合は、メッセージにしたがって「再起動」を必ず実行してください。

## このパソコンを最新の 状態にする

### LAVIE Wiz

「LAVIE Wiz(ラヴィ ウィズ)」は、パソコンを快適にお使いいただくために、NECが提供する更新プログラムをインターネット上で自動的に確認し、必要に応じてアップデートをおこなうためのサービスです。ご利用になるには、インターネット接続が必要です。

#### ！重要

セットアップ時に「LAVIE Wizの使用許諾契約に同意して利用を開始、その他おすすめ機能を有効にする」のチェックを外した場合は、セットアップ完了後、約1時間後にデスクトップに表示される「はじめの設定」から「更新プログラム確認」を適用してください。

「LAVIE Wiz」について  「LAVIEマニュアル」-「安心・快適に使う」-「パソコンを最新の状態にする方法」-「LAVIE Wizを使って更新する」

### Microsoft Storeについて

「Microsoft Store」(マイクロソフトストア)は、Windows向けに提供されるアプリストアです。このパソコンに入っているアプリのうち、Microsoft Storeで提供しているストアアプリはインターネット経由で最新の状態にすることができます。ご購入時の状態では、ストアアプリの自動更新が有効に設定されています。

#### ！重要 ストアアプリを最新の状態にする

ストアアプリは最新の状態にしてからお使いください。ストアアプリが最新の状態かどうかわからない場合は、次の手順をおこなってください。

- ①「 (スタート)」-「Microsoft Store」をクリックする
- ②「Microsoft Store」の「ライブラリ」をクリックする
- ③「更新プログラムを取得する」をクリックする

### Windows Updateについて

このパソコンのWindowsの状態などをチェックし、更新プログラムを無料配布するMicrosoftのサポート機能です。ご購入時の状態では、Windowsの更新プログラムの自動更新機能が有効に設定されています。インターネット経由でWindowsを最新の状態にし、ウイルスや不正アクセスに備えることができます。

パソコンを最新に保つには  「LAVIEマニュアル」-「安心・快適に使う」-「パソコンを最新の状態にする方法」-「Windows Updateを使って更新する」

## 光学ドライブ使用時の ご注意

光学ドライブにディスクをセットする際は、ディスクのデータ面(表裏にご注意ください)を底面側にしてディスクトレイの中央に置き、カチッと音がするまでディスクの穴を軸にしっかりとめ込んでください。

### ！重要

- ディスクトレイの出し入れは静かにおこなってください。無理に出し入れすると破損の恐れがあります。
- ディスクをセットする際は、ディスクトレイを手で支えて、ディスクトレイに無理な力が加わらないように注意してください。
- ディスクはカチッと音がするまでしっかりとめ込んでください。きちんとはめ込まないとドライブの内部でディスクが外れ、読み書きができなかったり、取り出しができなくなったりすることがあります。また、ディスクや光学ドライブが破損する恐れがあります。

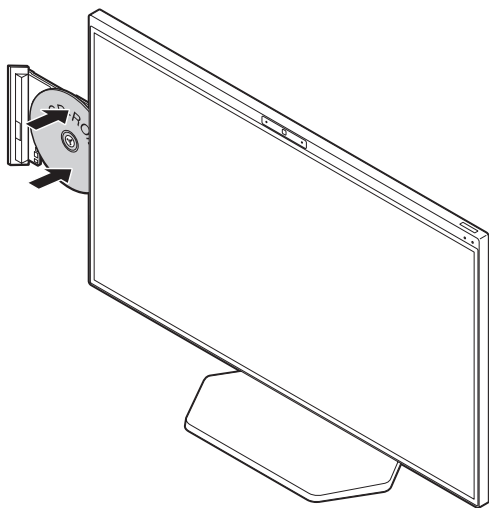

使用できるディスクやデータ形式、注意事項について  
【参照】「LAVIEマニュアル」-「機能を知る」-「光学ドライブ」

## キーボードやマウスを 登録しなおす

キーボードやマウスが正しく動作しないときは、何らかの原因でパソコン側の登録が解除されてしまったことが考えられます。

次の手順でキーボードとマウスを登録しなおしてください。

！重要 キーボードとマウスを一緒に登録するときはマウスかキーボードの一方を登録した後、約30秒間隔をあけて次の登録をおこなってください。

こんな場合にも登録しなおします  
パソコンを修理・交換した場合も、登録しなおす必要があります。

リモコンを再登録するには  
リモコン添付モデルでリモコンを再登録したいときは『テレビを楽しむ本 基本編』をご覧ください。

- 1 パソコン本体の電源が入っていることを確認する
- 2 登録したい機器のON/OFFスイッチを「ON」にする

### ●キーボードの場合

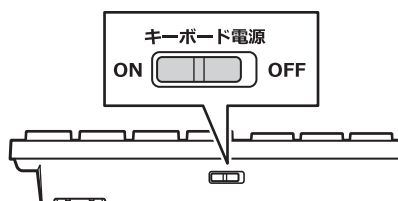

### ●マウスの場合

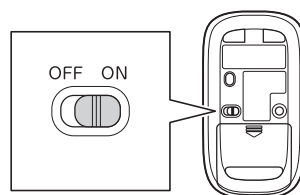

### 3 ディスプレイの横にあるCONNECTボタンを約1秒間押す

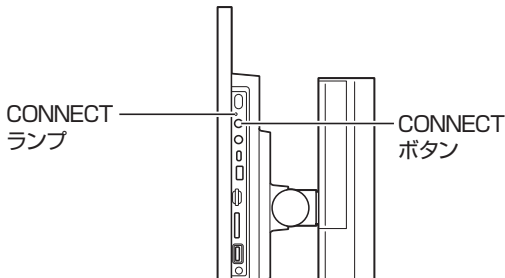

CONNECTランプが点滅します。

### 4 CONNECTランプが点滅している間に、登録したい機器にある登録用のボタンをマウスは約1秒間、キーボードは約3秒間押す

#### ●キーボードの場合



#### ! 重要

キーボードが動かなくなったら、手順1からやりなおしてください。

#### ●マウスの場合

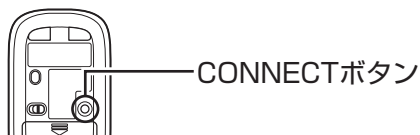

#### ほかにも同じパソコンがある場合には

ひとつのキーボード、マウスで2台のパソコンで反応したときは、パソコンを置く位置を変更するか、どちらか1台のパソコンの電源を切り、電源コードのプラグを抜いてから、もう1台のキーボードとマウスを登録しなおしてください。

**キーボードを他のパソコンやタブレットに接続する**  
このキーボードはBluetooth接続を使って、他のパソコンやタブレットに接続できます。「LAVIEマニュアル」-「機能を知る」-「キーボード」をご覧ください。

## この後の進め方

### マニュアルガイド

#### ●テレビを楽しむ本 基本編(TVモデル)

このパソコンでテレビを見るための設定や、録画の方法について説明します。テレビのトラブルに関する対処法も説明しています。

#### ●ユーザーズマニュアル

『ユーザーズマニュアル』は、NEC LAVIE公式サイト「電子マニュアルビューア」に掲載されています。

インターネットに接続できるかたは、次のURLから直接閲覧することができます。

([https://support.nec-lavie.jp/e-manual/m/nx/lv/202202/pdf/853\\_811190\\_526\\_a.pdf](https://support.nec-lavie.jp/e-manual/m/nx/lv/202202/pdf/853_811190_526_a.pdf))

次のような情報が必要なときにご覧ください。

- ・再セットアップメディアの詳細情報
- ・トラブルが起きたときの解決方法
- ・パソコンのお手入れ方法

#### ●LAVIEアプリナビ

パソコンの画面で見るマニュアルです。添付されているアプリの紹介などが掲載されています。



※ お使いのモデルにより、画面が異なる場合があります。

#### ●LAVIEマニュアル

パソコン各部の名称や搭載されている機能などについて記載したマニュアルです。最新の「LAVIEマニュアル」は、「電子マニュアルビューア」に掲載しています。

インターネットに接続できるかたは、次の手順で表示してください。

1 「電子マニュアルビューア」(<https://support.nec-lavie.jp/emanual/>)にアクセスする

2 「型番からマニュアルをさがす」にこのパソコンの型番を入力する

型番の確認方法は「型番と製造番号の確認」(p.18)をご覧ください。

3 「検索」をクリックする

4 表示された画面で「LAVIEマニュアル」をクリックする

### NEC LAVIE公式サイト

インターネットに接続できるかたは、NEC LAVIE 公式サイト「サービス&サポート」コーナー (<https://support.nec-lavie.jp/>) でトラブルの解決情報を入手することもできます。

## 再セットアップについて

頻繁にエラーやフリーズが発生したり、動作が極端に遅くなるなど、Windowsの状態が良くない場合に、パソコンを購入時の状態や初期状態に戻すことができます。

### ！重要

パソコンを購入時の状態に戻すには、再セットアップメディアが必要です。再セットアップメディアの作成方法については「再セットアップメディアを作成する」(p.46)をご覧ください。

### ！重要 必要なデータはバックアップを

再セットアップをおこなうと、パソコンのデータや設定が消えてしまいます。作業を始める前に、必要なデータのバックアップや設定の控えを取ってください。

### ！重要 再セットアップ中の注意

- 内蔵ストレージの空き領域が不足していると、再セットアップができない場合があります。「困ったときには」の「再セットアップできない」(p.59)をご覧くださいのうえ、必要な対処をおこなってください。
- 外付けのハードディスクなどを接続したまま再セットアップをおこなうと、ハードディスク内のデータが削除される場合があります。
- 通常、再セットアップをする場合は、市販の周辺機器をすべて取り外してください。
- 故障の原因となりますので、再セットアップ中は絶対に電源を切らないでください。  
ご利用のモデルや再セットアップで選択するオプション、パソコンの状態などにより、再セットアップに長い時間がかかる場合があります。「このPCを初期状態に戻しています(〇〇%)」と表示された状態が長く続いても故障ではありません。

「再セットアップメディア」の再セットアップ以外の使用方法については『ユーザーズマニュアル』の「第2章 再セットアップ」をご覧ください。

## 再セットアップメディアを作成する

### 再セットアップメディアとは

次のような場合にパソコンを購入時の状態に戻すには、「再セットアップメディア」が必要になります。

- ・ 内蔵ストレージのデータを消去する場合
- ・ Windowsを購入時の状態に戻す場合
- ・ Windowsがまったく起動しない場合

再セットアップメディアは、「再セットアップメディア作成ツール」を使って、DVD-RなどのディスクやUSBメモリーに作成します。

万が一のときに備えて、パソコンが正常に動作しているときに、再セットアップメディアを作成しておくことを強くおすすめします。

なお、作成できる再セットアップメディアは、ディスクやUSBメモリーにかかわらず1部のみです。作成した再セットアップメディアは大切に保管してください。

再セットアップメディア作成後は、内蔵ストレージの空き領域が増えます。

### 再セットアップメディア作成の準備

このパソコンに入っている「再セットアップメディア作成ツール」を使って、再セットアップメディアを作成します。

再セットアップメディアの作成には、ディスクの場合2～3時間程度、USBメモリーなどの場合20～30分程度かかります(モデルやその他の条件によって時間は異なります)。

### ！重要

再セットアップメディアは、ご購入時の製品構成以外では、作成できないことがあります。

## 未使用のディスク(DVD-R)またはUSBメモリーを準備する

再セットアップメディアの作成には、DVD-RやBD-R、またはUSBメモリーが必要です。

### ●ディスクを使う際の注意

※ブルーレイディスク(BD-R)を使用できるのは、ブルーレイディスクドライブモデルのみです。  
必要な枚数は、お使いのモデルによって異なります。「再セットアップメディアを作成する」の手順2(p.48)で画面に表示される枚数を確認してください。作成にはDVD1枚につき最大約100分かかります。

- ・ 必ず次の容量のディスクを用意してください。  
DVD-Rディスクの場合:4.7Gバイトのもの  
DVD-R(2層)ディスクの場合:8.5Gバイトのもの  
BD-Rディスクの場合:25Gバイトのもの  
BD-R(2層)ディスクの場合:50Gバイトのもの
- ・ 次のディスクは使用できません。  
CD-R、DVD+R、CD-RW、DVD-RW、DVD+RW、DVD-RAM、BD-RE、BD-R XL、BD-RE XL

### ●USBメモリーを使う際の注意

- ・ USBメモリーは、容量が32Gバイトのものを推奨します。FAT32形式でフォーマットして使用してください。USBメモリーをFAT32形式でフォーマットするには、NEC LAVIE公式サイト「サービス&サポート」に記載の手順(<https://faq.nec-lavie.jp/qasearch/1007/app/servlet/qadoc?QID=017840>)で、「ファイルシステム」の項目で「FAT32」を選択しフォーマットします。「サービス&サポート」に記載の手順はWindows 10の場合ですが、Windows 11でも手順は同様です。
- ・ モデルにより16GBのUSBメモリーで作成可能な場合があります。作成可能なUSBメモリーの容量は、再セットアップメディア作成ツールの画面上に表示される容量をご確認ください。
- ・ 再セットアップメディアを複数のUSBメモリーに分割して書き出すことはできません。



## 再セットアップメディアの販売について

各機種用の再セットアップメディア(共通再セットアップ用メディア)を販売しています。お買い求めの際は、メディアオーダーセンターのホームページをご覧ください。

<https://biz.ssnet.co.jp/nx-media/>

## 市販の周辺機器(メモリ、プリンタ、スキャナなど)を取り外す

市販の周辺機器をすべて取り外してください。

## 作成の手順を始める前に

作成の手順を始める前に次の操作をおこなってください。



### ・スクリーンセーバーが起動しないようにする

次の手順で設定を変更します。

- ①「 (スタート)」-「設定」をクリックする
- ②「個人用設定」をクリックする
- ③「ロック画面」をクリックする
- ④「スクリーンセーバー」をクリックする
- ⑤「スクリーンセーバー」で「(なし)」を選び「OK」をクリックする

### ・インフォボードをサイネージモードで起動しないようにする

ガジェットモード(デスクトップ上の右上にウィンドウ状態で表示されている状態)の場合、次の手順で設定を変更します。

- ①インフォボードの右下にある「 (設定)」をクリックする
- ②「サイネージモード設定」をクリックする
- ③「自動起動を利用する」を「オフ」にする  
サイネージモード(全画面で表示されている状態)の場合は、画面右上にある「 (設定)」をクリックして、「その他の設定」をクリックするとガジェットモードの設定画面が表示されますので上記②、③の手順で設定を変更してください。

### ・自動再生機能が動作しないようにする

次の手順で設定を変更します。

- ①「 (スタート)」-「設定」をクリックする
- ②「Bluetoothとデバイス」をクリックする
- ③「自動再生」をクリックする
- ④「すべてのメディアとデバイスで自動再生を使う」を「オフ」にする

### ・省電力機能が動作しないようにする

次の手順で設定を変更します。

- ①「 (スタート)」-「設定」をクリックする
- ②「システム」をクリックする
- ③「電源」をクリックする
- ④「画面とスリープ」の時間の設定をすべて「なし」に変更する

### ・起動中のアプリをすべて終了する(ウイルス対策アプリなどを含む)

終了方法は、それぞれのアプリのヘルプなどをご覧ください。

### ・TVモデルでは、次の予約時間とディスク作成の時間が重ならないようにする

- 録画予約の時間
- 番組表の受信時刻

予約の確認や取り消し方法については、『テレビを楽しむ本 基本編』をご覧ください。

## ！重要

再セットアップメディアの作成中は、省電力状態にしたり再起動したりしないでください。また、サインアウト、ユーザーの切り換え、ロックなどの操作をしないでください。

## 再セットアップメディアの作成

### ！とくに重要

手順の途中で「ユーザー アカウント制御」画面が表示された場合は、「はい」をクリックしてください。

### ！重要

作成できる再セットアップメディアは、ディスクやUSBメモリーにかかわらず、1部のみです。一度作成している場合は、メッセージが表示され、再セットアップメディアを作成できません。

## 再セットアップメディアを作成する

操作の前に、インターネットの通信回線との接続に使っているLANケーブルを取り外してください。ワイヤレスLANを使っているときは、ワイヤレスLAN機能をオフにしてください。

ワイヤレスLAN機能のオフについて  参照  
「LAVIEマニュアル」-「機能を知る」-「ネットワーク」-「ワイヤレスLAN機能のオン/オフ」

**1** 「**■** (スタート)」-「すべてのアプリ」-「再セットアップメディア作成ツール」のアイコンを右クリックし、「詳細」-「管理者として実行」をクリックする

**2** メディアの種類を選び、「次へ」をクリックする

DVD-Rなどのメディアを選んだ場合、再セットアップメディアの作成に必要なディスクの枚数が表示されます。

必要な枚数は、お使いのモデルによって異なります。

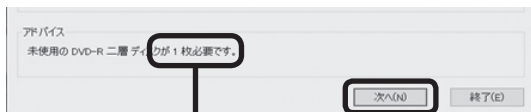

ディスクの種類を選ぶと、必要な枚数がここに表示される

DVD-RやDVD-R(2層)の場合、必要なディスクの枚数が「×～×枚」というように表示される場合があります。最初のディスクを作成した時点で必要な枚数が確定します。

「USBメモリー」を選んだ場合、再セットアップメディアの作成に必要なUSBメモリーの容量が表示されます。

**3** DVD-Rなどのメディアを選んだ場合は、書き込み速度などの設定内容を確認して、「次へ」をクリックする

一部のディスクの書き込みに失敗した場合などは、この画面で「作成開始ディスク」を選ぶと、途中から作成するように指定することもできます。

作成するディスクの枚数が1枚のみの場合やUSBメモリーの場合はこの画面は表示されません。次の手順に進んでください。

**!** **重要**

- 「書き込み速度」は、通常は「最速」を選んでください。光学ドライブと用意したディスクの組み合わせで使用可能な最高速度で書き込みます。
- 書き込みに失敗した場合は、「書き込み速度」を「中速」または「低速」にして、再度作成してください。

**4** 用意したUSBメモリーまたはディスクをセットする

DVD-Rなどのメディアを選んだ場合は、ディスクが認識されるまで10秒程度待ってから次の手順に進んでください。

**!** **重要**

- 再セットアップメディアを複数のUSBメモリーに分割して書き出すことはできません。
- USBメモリーの中には、実際に使用できる容量が表示サイズ以下場合があります。この場合は、再セットアップメディアを作成することはできません。

**5** 表示されたメッセージを確認して、「作成開始」をクリックする

「USBメモリー」を選んだ場合は、この後は画面の指示にしたがって操作してください。

作成完了のメッセージが表示されたら、「作成完了」をクリックしてください。

作成が完了したら、USBメモリーを取り外します。DVD-Rなどのメディアを選んだ場合は、1枚目のディスクへの書き込みが始まります。書き込みにはしばらく時間がかかります。そのままお待ちください。

書き込みが完了すると、自動的にディスクが排出され、1枚目のディスクが作成されたことを知らせるメッセージが表示されます。

**6** 「OK」をクリックする

作成する枚数が1枚のみの場合はこの画面が表示されません。手順7に進んでください。

**7** ディスクを取り出し、ディスクの種類と何枚目のディスクかわかるように記入する  
(例:再セットアップメディア 1枚目)

複数枚作成される場合、続けて、次のディスクをセットしてください。最後のディスクへの書き込みが終わるまで、同じ操作を繰り返します。

作成完了のメッセージが表示されたら、「作成完了」をクリックしてください。

## ！重要

- 作成した再セットアップメディアは、紛失・破損しないように大切に保管してください。
- 再セットアップメディアを作成したあとは、「再セットアップメディア作成の準備」で変更した設定を元に戻し、停止したアプリを起動しなおしてください。特にウイルス対策アプリは、必ず起動してください。インフォボードのサイネージモード設定を元に戻すには、インフォボードの右下にある「 (設定)」をクリックし、「サイネージモード設定」の「自動起動を利用する」を「オン」にしてください。

## 再セットアップメディアを使って再セットアップする

ここでは、作成した再セットアップメディアを使って、パソコンを購入時の状態に戻す方法を説明しています。

## 再セットアップの準備をおこなう

### ！重要 バックアップを取ったデータの確認について

この方法で再セットアップをおこなうと、設定によっては、内蔵ストレージのデータがすべて失われます。操作を始める前に、外部のディスクなどに大切なデータのバックアップを取ってください。

再セットアップの前に、次の操作をおこなってください。

#### ① 必要なものを準備する

- ・ セットアップマニュアル(このマニュアル)

そのほか、このパソコンを購入後に自分でインストールしたアプリに必要なCD-ROMなどを準備してください。

#### ② バックアップを取ったデータの確認

再セットアップをおこなうと、内蔵ストレージのデータがすべて失われます。操作を始める前に、外部のディスクなどに大切なデータのバックアップを取ってください。

#### ③ 初回セットアップで使った次の情報を控える

- ・ Microsoft アカウントのメールアドレスとパスワード
- ・ ワイヤレスLANのネットワーク名(SSID)とネットワークセキュリティキー

## ！重要

- 再セットアップ後にバックアップしたデータを復元する際、ユーザー アカウントが一致しないとデータが復元できなくなります。
- 家族など、このパソコンを複数のユーザーで共有している場合、それらのユーザー アカウントも一緒に控えておくことをおすすめします。
- ユーザー アカウントを控えるときは、「大文字と小文字の区別」に注意してください。

### ④ インターネットの設定を控える

インターネットの設定も初期化されるため、次の項目を控えてください。プロバイダの会員証に情報が書かれている場合は、会員証を準備してください。

- ・ユーザーID
- ・パスワード
- ・電子メールアドレス
- ・メールパスワード
- ・その他(プライマリDNS、セカンダリDNSなど)

また、必要に応じてワイヤレスLANの設定を控えてください。

### ⑤ BIOS(バイオス)の設定を初期値に戻す:初期値を変更している場合のみ

BIOS(バイオス)の設定を変更している場合は、BIOSセットアップユーティリティを起動して、変更した内容をメモしてから、設定を初期値に戻してください。この作業は、BIOSの設定を変更していない場合は必要ありません。

手順について詳しくは「困ったときには」の「BIOSの設定を変更後、Windowsが起動しなくなった」(p.58)をご覧ください。また、内蔵ストレージを起動する順番を変更している場合はご購入時の状態に戻してください。

BIOSセットアップユーティリティについて  「LAVIEマニュアル」-「機能を知る」-「BIOS(バイオス)」-「ハードウェア環境の設定」

### ⑥ 市販の周辺機器(メモリ、プリンタ、スキャナなど)を取り外す

市販の周辺機器をすべて取り外し、『セットアップマニュアル』で取り付けられた機器のみ接続している状態にしてください。

メモリスロットなどにもメディアがセットされていないか確認してください。セットされている場合は、すべて取り出してください。

## 再セットアップメディアを使った再セットアップ手順

## ！重要

- 再セットアップを始めたら、手順どおり最後まで操作してください。中断したときは、最初からやりなおしてください。
- 通常、再セットアップをする場合は、市販の周辺機器をすべて取り外してください。

**1** 作成した再セットアップメディアを用意する

**2** 「再セットアップの準備をおこなう」(p.49)を確認する

**3** パソコンに再セットアップメディアをセットする

写真や動画に関するアプリ、「自動再生」画面などが表示された場合は、アプリを終了したり、「自動再生」画面を閉じてください。

**4** パソコンを再起動する

**5** NECロゴ画面が表示される前から【← / F2】を何度も押す

BIOSセットアップユーティリティが表示されます。

**6** 【>】【<】で「Exit」メニューを表示する

**7** 【V】【^】で「Boot Override」欄にある再セットアップメディアのデバイス名を選んで【Enter】を押す

通常は「Windows Boot Manager」と手順3でセットした再セットアップメディアのデバイスの2つが表示されます。「Windows Boot Manager」以外のデバイスを選んでください。

NECロゴが表示され、「キーボードレイアウトの選択」の画面が表示されます。

## ！重要

通常のようにパソコンが起動してしまった場合は、再セットアップメディアのデバイスを選択しなかったことが考えられます。手順4からやりなおしてください。

**8** 「Microsoft IME」をクリックする

**9** 「オプションの選択」が表示されたら、「トラブルシューティング」をクリックする

**10** 「トラブルシューティング」が表示されたら、「NECリカバリーツール」をクリックする

**11** 回復キーの入力画面が表示されたら、「このドライブをスキップする」をクリックする

表示されない場合は次の手順に進んでください。

**12** 「回復ツール」が表示されたら、「Windows 11」をクリックする  
「回復ツール」は「NECリカバリーツール」と表示される場合があります。

**13** 「NECリカバリーツール」が表示されたら、「再セットアップ」をクリックする  
再セットアップが始まります。

**14** 以降は、画面の指示にしたがって操作する

**！重要**

- 再セットアップ中はパソコンの電源を切らないでください。電源を切ると、パソコンが正常に動作しなくなる場合があります。
- 再セットアップ後に「再セットアップが完了したら」(p.51)をご覧ください。セキュリティチップのクリアをおこなうことをおすすめします。

再セットアップが完了すると「セットアップする」の手順1 (p.37)の画面が表示されます。

この後は、「再セットアップが完了したら」(p.51)をご覧ください。

**再セットアップが完了したら**

再セットアップが完了したら、「パソコンをセットアップする」(p.35)をご覧ください。セットアップをおこなってください。

セットアップの途中で、デスクトップやスタートメニューが白く表示されますが、まだセットアップは完了していません。セットアップ完了後に自動的に再起動しますので、そのままお待ちください。

その後、次の①～⑦をおこなってください。

**！重要**



メディアオーダーセンターで購入した再セットアップディスクを使った再セットアップについて、詳しくは再セットアップディスクに添付のマニュアルをご覧ください。

**① セキュリティチップをクリアする**

再セットアップ時に「すべてを削除する」を選択したときや、再セットアップメディアを使用して再セットアップしたときは、セキュリティチップのクリアをおこなうことをおすすめします。

**！重要**

- Windows 11 ProのBitLocker ドライブ暗号化を使用していた場合は、BitLocker ドライブ暗号化を無効にしてからセキュリティチップのクリアをおこなってください。
- セキュリティチップのクリアをおこなうと、起動時に入力しているPINが使えなくなり、再設定が必要になります。あらかじめ次のものを準備しておいてください。
  - ・ Microsoftアカウントのパスワード
  - ・ Microsoftアカウントとは別のメールアドレス、または携帯電話などの電話番号

**1** 「 (スタート)」をクリックし、「 (電源)」-「シャットダウン」をクリックする  
パソコンの電源が切れて、電源ランプが消灯します。

**2** 電源スイッチを押す

**3** 「 (スタート)」-「すべてのアプリ」-「Windowsツール」をクリックして、「Windowsツール」から「ファイル名を指定して実行」をダブルクリックする

#### 4 「名前」に「tpm.msc」と入力し、「OK」をクリックする

「コンピューターのトラステッド プラットフォーム モジュール(TPM)の管理」画面が表示されます。

#### 5 メニューの「操作」-「TPM をクリア」をクリックする

#### 6 「再起動」をクリックする

サインアウトする旨のメッセージが表示され、自動的に再起動します。

「閉じる」をクリックする必要はありません。

#### 7 PINが使えない旨のメッセージが表示された場合は、「暗証番号(PIN)をセットアップする」をクリックする

画面の指示にしたがってPINを再設定してください。必要に応じて、Microsoftアカウントのパスワードや、Microsoftアカウントとは別のメールアドレスや携帯電話などの電話番号を入力し、本人確認をおこなってください。

これでセキュリティチップのクリアは完了です。

#### ②「Microsoft Office<sup>®</sup>」のライセンス認証を行う (Officeモデルをお使いの場合)

セットアップ後にはじめてMicrosoft Officeを使用するときは、「Officeモデルをご購入いただいたお客様へ」(p.41)をご覧ください。

※ここでは、「Office Personal 2021」または「Office Home & Business 2021」を「Microsoft Office」と呼んでいます。

#### ③テレビの接続や設定などをやりなおす(TVモデルのみ)

『テレビを楽しむ本 基本編』をご覧ください。テレビのチャンネル設定などの初期設定をやりなおしてください。

#### ④周辺機器を取り付ける

市販のメモリ、プリンタ、スキャナなどの周辺機器を取り付け、設定しなおします。ご利用の周辺機器に添付のマニュアルをご覧ください。作業してください。

#### ⑤市販のアプリをインストールしなおす

パソコンに市販のアプリをインストールしていた場合は、各アプリに添付のマニュアルにしたがってインストールをおこなってください。

#### ⑥バックアップを取ったデータを復元する

DVD-RやCD-R、外付けのハードディスクなどにコピーしたデータを、パソコンにコピーまたは移動してください。

音楽データなどの著作権保護されたデータについては、データをバックアップしたアプリなどで復元してください。

#### ！重要

- 複数のユーザーのデータをバックアップしていた場合は、ユーザーごとにデータを復元する必要があります。スタートメニューのユーザー アカウントをクリックし、切り換えたいアカウント名をクリックして別のユーザーで再度サインインし、ユーザーごとにデータを復元してください。
- 複数のユーザーのデータを復元する場合は、復元するユーザー アカウントがあらかじめ作成されている必要があります。作成していない場合は、控えておいたユーザー アカウントをもとにユーザー アカウントを作成してください。

#### ⑦Windowsやウイルス対策アプリなどを最新の状態にする

必要に応じて、Windows Updateやその他のアプリのアップデートをおこなってください。また、ウイルス対策アプリを最新の状態にしてください。

詳しくは、「このパソコンを最新の状態にする」(p.42)や、各アプリのヘルプおよびマニュアルをご覧ください。

これで再セットアップの作業は完了です。

## トラブル発生時にパソコンを初期状態に戻す

次のような場合は、内蔵ストレージに準備されている専用のデータを使ってパソコンを初期状態に戻してください。

- ・ 初回セットアップ中に問題が発生し、Windowsが起動しなくなった場合
- ・ 再セットアップメディアを作成する前に、Windowsが起動しなくなった場合
- ・ 再セットアップメディアを紛失した場合

### ❗重要 初期状態に戻す前に

「再セットアップの準備をおこなう」(p.49)をご覧ください。うえ、初期状態に戻す準備をしてください。

### ❗重要 デバイスの暗号化をオフにする

Microsoftアカウントでサインインしていると、デバイスの暗号化がオンになっている場合があります。Windowsが起動する場合は、初期状態に戻す前に「 (スタート)」-「設定」の「プライバシーとセキュリティ」-「デバイスの暗号化」をクリックして、「デバイスの暗号化」を「オフ」にしてください。

「デバイスの暗号化」が表示されていない場合は、「 (スタート)」-「すべてのアプリ」-「Windowsツール」をクリックし、「コントロールパネル」をダブルクリックして、「システムとセキュリティ」-「Bitlockerドライブ暗号化」の「Bitlockerを無効にする」で暗号化を解除できます。「デバイスの暗号化」も「Bitlockerドライブ暗号化」も表示されていない場合は、この手順は不要です。

## 初期状態に戻す手順

ここではBIOSセットアップユーティリティから初期状態に戻す方法を説明します。

「 (スタート)」-「設定」をクリックし、「システム」-「回復」をクリックして、「このPCをリセット」の「PCをリセットする」をクリックして、初期状態に戻すこともできます。

### 1 パソコン本体の電源を切る

- 2 パソコン本体の電源を入れ、電源ランプが点灯したら、BIOSセットアップユーティリティが表示されるまで【⇐ / F2】を何度も押す

BIOSセットアップユーティリティが表示されます。表示されない場合は、本機を再起動し、すぐに【⇐ / F2】を押してください。

- 3 【>】【<】で「Exit」メニューを表示し、【V】【^】で「HDD Recovery」を選んで【Enter】を押す

確認の画面が表示された場合は、「Yes」を選んで【Enter】を押してください。

「キーボード レイアウトの選択」が表示された場合は、「Microsoft IME」をクリックしてください。

- 4 「オプションの選択」が表示されたら、「トラブルシューティング」をクリックする

- 5 「トラブルシューティング」が表示されたら、「この PC を初期状態に戻す」をクリックする

- 6 「すべて削除する」をクリックする

### ❗重要

回復キーの入力についてのメッセージが表示された場合は、回復キーを入力してください。

回復キーには数字のみ入力できます。

回復キーがわからない場合は、他のパソコンやスマートフォンなどを使って、マイクロソフト社のホームページを参照のうえ、お持ちのMicrosoftアカウントを使って、回復キーを確認してください。

- 7 「ローカル再インストール」をクリックする

- 8 「このPCを職場用に設定したままにしますか？」と表示された場合、「はい」または「いいえ」をクリックする

Radeon Softwareのパフォーマンス設定の変更を保存する場合は「はい」を、保存しない場合は「いいえ」をクリックします。

**9** 「PCにはドライブが複数あります」と表示された場合は、「Windowsがインストールされているドライブのみ」をクリックする

表示されない場合は次の手順に進んでください。

**10** 「ファイルの削除のみ行う」をクリックする

**!** 重要

通常は、「ファイルの削除のみ行う」を選択してください。「ドライブを完全にクリーンアップする」を選択すると完了までに非常に長い時間がかかる場合があります。このオプションは装置の売却・譲渡の際にご活用ください。

**11** 「初期状態に戻す」をクリックする

再セットアップが始まります。

再セットアップが完了後、パソコンが再起動します。この後は、「再セットアップが完了したら」(p.51)をご覧ください。

**!** 重要

- 「個人用ファイルを保持する」で再セットアップした場合、セットアップの手順が異なります。画面の指示にしたがってください。
- 再セットアップ後に「再セットアップが完了したら」(p.51)をご覧ください。セキュリティチップのクリアをおこなうことをおすすめします。



# 困ったときには

## トラブル解決への道

トラブル解決の秘訣は、冷静になることです。何が起こったのか、原因は何か、落ち着いて考えてみましょう。パソコンから煙が出たり、異臭や異常な音がしたり、手で触れないほど熱かったり、その他パソコンやディスプレイ、ケーブル類に目に見える異常が生じた場合は、すぐに電源を切り、電源コードのプラグをコンセントから抜き、ACアダプタを取り外して、NECサポート窓口(121コンタクトセンター)にご相談ください。

### 1 まずは、状況を把握する

#### ◇しばらく様子を見る

あわてて電源を切ろうとしたり、キーボードのキーを押したりせず、しばらくそのまま待ってみましょう。パソコンの処理に時間がかかっているだけかもしれないからです。

パソコンのディスプレイに何かメッセージが表示されているときは、そのメッセージを紙に書き留めておきましょう。原因を調べるときや、ほかの人やサポート窓口などへの質問の際に役立つ場合があります。

#### ◇原因を考えてみる

トラブルが発生する直前にどのような操作をしたか、操作をまちがえたりしなかったか、考えてみましょう。電源を入れ忘れていた、ケーブルが抜けていたなど、意外に単純な原因である場合も多いのです。

#### ◇操作をキャンセルしてみる

たとえばアプリを使っていて障害が起きたとき、「元に戻す」「取り消し」「キャンセル」などの機能があったら、それを使ってみてください。

#### ◇Windowsをいったん終了してみる

いったんWindowsを終了して、もう一度電源を入れなおしただけで問題が解決する場合があります。

### 2 当てはまるトラブル事例がないか、マニュアルで探してみる

#### ◇『ユーザーズマニュアル』の「第3章 トラブル解決Q&A」

#### ◇使用中のアプリや周辺機器のマニュアル

### 3 インターネットでトラブル事例を探してみる

#### ◇NEC LAVIE公式サイト「サービス&サポート」

Q&A情報やウイルス/セキュリティ情報など、いろいろなサポート情報を見ることができます。

<https://support.nec-lavie.jp/>

#### ◇アプリや周辺機器の開発元のホームページ

お使いのアプリや周辺機器のメーカーのホームページでも、Q&A情報が提供されている場合があります。

### 4 チャットで問い合わせしてみる

#### ◇NEC LAVIE公式サイト「チャットサポートサービス」

チャットで使い方相談や故障診断をおこなうことができます。

<https://support.nec-lavie.jp/chat/>

#### それでも駄目なら、サポート窓口で電話する

どうしても解決できないときは、サポート窓口にお問い合わせしてみましょう。トラブルの原因がアプリや周辺機器にあるようならば、それぞれの開発元にお問い合わせせず、NECサポート窓口(121コンタクトセンター)については、「NECのサポート窓口で電話する」(p.62)をご覧ください。

## パソコンを購入時の状態にもどすとき

トラブル解決のために、パソコンを購入時の状態に戻す場合は、以下のチャートから該当の記載をご覧ください。操作をおこなってください。

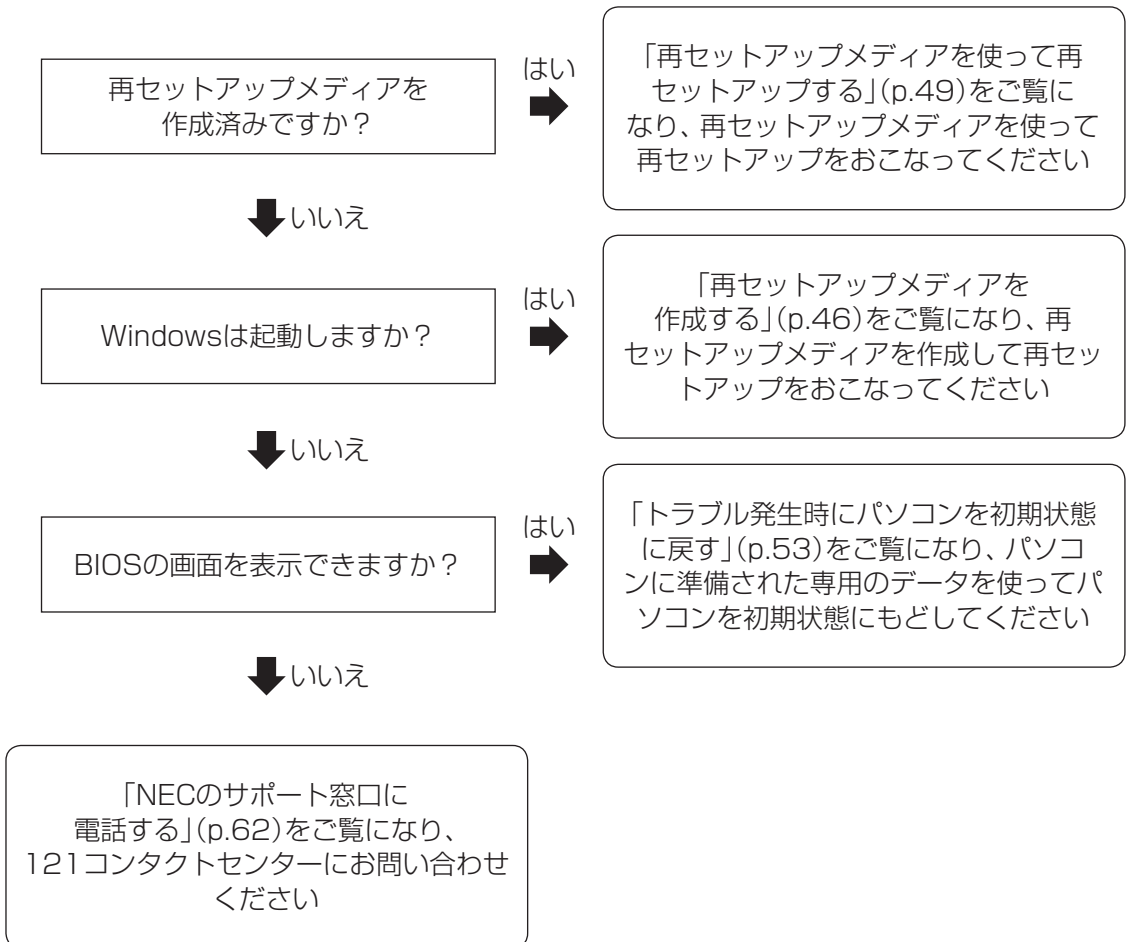

## トラブルの事例

ここではパソコンの電源が入らなかつたり、異臭や異常な音がしたりといった場合の緊急の対処法を記載しています。より詳しい情報やそのほかのトラブルに関しては、次のマニュアルなどを参照してください。

### ● 次のホームページからダウンロードできる『ユーザーズマニュアル』の「第3章 トラブル解決 Q&A」

([https://support.nec-lavie.jp/e-manual/m/nx/lv/202202/pdf/853\\_811190\\_526\\_a.pdf](https://support.nec-lavie.jp/e-manual/m/nx/lv/202202/pdf/853_811190_526_a.pdf))

### ● 使用中のアプリや周辺機器のマニュアル

NECサポート窓口(121コンタクトセンター)のお問い合わせ先 「NECのサポート窓口へ電話する」(p.62)

## パソコンがおかしいとき

### ● パソコンから煙や異臭、異常な音がする。手で触れないほど熱い。パソコンやケーブル類に見える異常が生じた

すぐに電源を切って、電源コードのプラグをコンセントから抜き、NECサポート窓口(121コンタクトセンター)にお問い合わせください。電源が切れないときは、パソコン本体の電源スイッチを10秒以上押し続けてください。

### ● ファンの音が大きい

パソコンの内部には、パソコンの温度が上がりすぎないようにするファン(換気装置)があります。ファンは内部温度を検知して回り、パソコン内部の温度を下げます。パソコンの起動時や多くの処理を同時におこなっているときには、内部温度が上がるためファンの音が大きくなる場合がありますが、故障ではありません。また、通風孔にほこりがたまってしまうと、パソコン内部の冷却能力が低下し、ファンの音が大きくなる場合があります。その場合は、『ユーザーズマニュアル』の「パソコンのお手入れ」をご覧ください。

あまりにも異常な音がするときは、NECサポート窓口(121コンタクトセンター)へお問い合わせください。

### ● パソコンが熱をもっている

パソコンの起動時や多くの処理を同時におこなっているときには、内部温度が上がる場合がありますが、故障ではありません。また、通風孔にほこりがたまってしまうと、パソコン内部の冷却能力が低下し、内部温度が高くなる場合があります。その場合は、『ユーザーズマニュアル』の「パソコンのお手入れ」をご覧ください。

あまりにもパソコンが熱いときは、NECサポート窓口(121コンタクトセンター)へお問い合わせください。

## 電源について

### ● 電源スイッチを押しても電源が入らない

電源コードが正しく接続されているか確認してください。ACアダプタの接続状態も確認してください。また、パソコン本体が帯電している可能性があります。次の操作をおこない、放電してみてください。

#### ① パソコンの電源が切れた状態で、電源コードのプラグをコンセントから抜く

#### ② そのまま90秒以上放置する

#### ③ 電源コードのプラグをコンセントに差し込み、電源を入れなおす

### ● ディスプレイに何も表示されない

次の対処方法をお試しください。

- ・ キーボードのキー(【Shift】など)を押してみてください。
- ・ パソコン本体の電源スイッチを押してください。画面が表示されるときは、電源が切れていたか、パソコン本体の省電力機能が働いて省電力状態になっていたものと考えられます。
- ・ 画面消灯モードが設定されていると、ディスプレイに何も表示されません。明るさ調節ダイヤルを押してください。画面消灯モードのオン/オフが切り換わります。

「LAVIEマニュアル」-「機能を知る」-「ディスプレイ・画面の表示機能」-「画面消灯モードについて」

- ・ 休止状態のときに周辺機器を接続したり、接続されていた周辺機器を取り外したりすると、Windowsが起動しなくなることがあります。その場合は、周辺機器の接続をもとの状態に戻して電源スイッチを押してください。

## BIOSの設定を変更後、Windowsが起動しなくなった

次の手順を見てシステムの設定をご購入時の状態に戻してください。

① 市販の周辺機器を取り付けているときは、取り外して、ご購入時の状態に戻す

② パソコン本体の電源を入れ、電源ランプが点灯したら、BIOSセットアップユーティリティが表示されるまで【← /F2】を何度も押す

BIOSセットアップユーティリティが起動しない場合は、いったん電源を切り、本体の電源を入れた直後にBIOSセットアップユーティリティが起動するまで、【← /F2】を繰り返し押してください。

③ [F9]を押す

④ 表示された画面で「Yes」を選んで[Enter]を押す

システムの設定が初期値に戻ります。

⑤ [ECO/F10]を押す

⑥ 表示された画面で「Yes」を選んで[Enter]を押す

システムの設定が保存されて、自動的に再起動します。

## パスワードについて

● **パスワードがまちがっているというメッセージが表示される**

キャップスロックやニューメリックロックの状態がパスワード設定時と異なっていると、パスワードが正しく入力できない場合があります。キャップスロックやニューメリックロックの状態を確認して、パスワードを設定したときと同じ状態にしてからパスワードを入力しなおしてください。

● **Microsoft アカウントのパスワードを忘れてしまった**

オンラインでリセットすることができます。詳しくはマイクロソフト社のWebをご覧ください。

## ！重要

リセット後に設定した新しいパスワードでサインインするには、このパソコンがインターネットに接続している必要があります。

上記の対処方法で解決しない場合、パソコンの再セットアップが必要になります。

再セットアップについて  「再セットアップについて」(p.45)

## BIOS(バイオス)セットアップユーティリティで設定したパスワードを忘れてしまった

BIOSセットアップユーティリティで設定したパスワードを忘れてしまった場合は、BIOSセットアップユーティリティを起動できません。NECサポート窓口(121コンタクトセンター)にご相談ください。

## 内蔵ストレージのパスワードを忘れた

NECサポート窓口(121コンタクトセンター)では、パスワードを解除できません。もし、内蔵ストレージのパスワードを忘れてしまった場合、お客様ご自身で作成されたデータは二度と使用できなくなり、また、内蔵ストレージを有償で交換することになります。内蔵ストレージのパスワードを忘れないよう、十分注意してください。

## テレビや映像の視聴時に映像や音が乱れる

SmartVison(TVモデルのみ)でテレビを見たり、ブルーレイディスクやDVDの映像を再生しているときに、ブラウザや他のアプリを起動していると、映像のカクツキやコマ落ち、音声の途切れなどが発生する場合があります。

この場合は、同時に動作しているブラウザや他のアプリを終了してください。

## 再セットアップについて

### ●再セットアップできない

内蔵ストレージの空き領域が不足していると、再セットアップができない場合があります。

そのような場合は、次のようなことをおこない、内蔵ストレージの空き領域を増やしてください。

- ・ 不要なデータを削除する
- ・ 不要なアプリをアンインストールする
- ・ 「ごみ箱」にファイルが残っている場合は、「ごみ箱」を空にする
- ・ 必要なデータを外部メディアにバックアップし、パソコンからは削除する

また、再セットアップメディアを作成していない場合は、再セットアップメディアを作成することで、内蔵ストレージの空き領域を増やすことができます。

再セットアップメディアの作成について  「再セットアップメディアを作成する」(p.46)

## サービス&サポートのご案内

### お客様登録のお願い

「お客様登録」とは、お名前、電話番号、パソコンの型番、製造番号、購入年月日などの情報を、NEC LAVIE公式サイトに登録することです。NEC LAVIE公式サイトでは「お客様登録」することで、さまざまなメリットを提供しています。

### 登録のメリット

#### 1 登録料・会費無料

登録料や会費は無料です。

法人のお客様としてご使用の場合も、登録をおすすめします。

#### 2 電話での「使い方相談」

お客様登録をしていただくことで、お電話での「使い方相談」をご利用いただけます。

お電話の方法や相談できる内容については、「NECのサポート窓口に電話する」(p.62)をご覧ください。

#### 3 あなただけのマイページ

マイページは、あなた専用のページです。

登録した商品を元に、あなたのパソコンに合ったサポートやサービスに関する情報が表示されます。

#### 4 NEC Directの優待サービス&ポイントもGet

NEC Directの優待サービスでお買い物。ポイントももらえます。

NEC商品を登録されているお客様は、NEC Directの優待サービスが受けられます。

#### その他の特典

##### 買い取りサービス

インターネットから簡単に買い取りサービスに申し込みます。

##### メールニュース

商品広告・活用提案・サポート・キャンペーンなどの情報をお届けします。

※ サービス内容などは予告なしに変更される場合があります。

パソコン本体以外の商品の「使い方相談」の無料期間は、各商品の保証書に記載の保証期間となります。

## お客様登録をする

### ！重要

- 次の手順をおこなうにはインターネット接続環境が必要です。
- すでにご登録済みのお客様は、新規登録をする必要はありません。「マイページ」上部の「ご購入商品を登録してください 保有商品の追加登録はこちらから」をクリックし、必要事項を記入してください。
- 2020年5月24日以前に121wareお客様登録をされていたお客様が、NEC LAVIE公式サイトに最初にログインする場合は、パスワードの初期化が必要です。「マイページ」の「121wareログインIDをお持ちのお客様 お客様登録更新のご案内」(<https://support.nec-lavie.jp/migration>)をクリックして初期化をおこなってください。



NECパーソナルコンピュータ(株)は、一般財団法人日本情報経済社会推進協会より、個人情報の適切な取り扱いを行う事業者に付与されるプライバシーマークの付与認定を受けています。

## 1 登録する内容を事前に準備する

お客様登録をはじめの前に、次の入力項目を確認してください。また、お客様登録には、現在ご利用可能なメールアドレスが必要です。あわせてご準備ください。

型番や製造番号の確認方法は「型番と製造番号の確認」(p.18)をご覧ください。

メールアドレス

型番

製造番号

購入年月日

- 2 NEC LAVIE公式サイト(<https://www.nec-lavie.jp/>)にアクセスして、「マイページ」をクリックする

- 3 画面の説明をお読みにになり、「初めてのご登録はこちらから」をクリックする



- 4 ご利用規約を確認し、「上記4件に同意する」のをクリックしてから、「次に進む」をクリックする

- 5 「メールアドレスの設定」で登録するメールアドレスを入力し、表示される「送信」をクリックする

入力されたメールアドレス宛に、設定ページのリンクを記載したご案内のメールが送信されます。

ご登録ページのURLをクリックして設定を行ってください。

### ！重要

お客様登録は、メール送信後30分以内に行ってください。30分経過した場合は登録できなくなります。その場合、再度「初めてのご登録はこちらから」から設定を行ってください。

- 6 「パスワード」などの必要事項を入力し、入力した内容に誤りがないか確認してから、「この内容で登録する」をクリックする

### ！重要

お使いのパソコンの型番、製造番号、ご購入年月日、お電話番号など必要事項をすべて記入してください。

- 7 「次に進む」をクリックする

- 8 「プロフィールの登録」の設問に回答し、「上記回答を送信する」をクリックする

登録が完了したら、NEC LAVIE公式サイトからEメールで登録完了通知をお送りいたします。

登録情報の追加・変更はマイページ(<https://support.nec-lavie.jp/my/>)でおこなえます。

## お客様登録に関するお問い合わせ先

「登録センター」

電話: ☎ 0120-469-121 (携帯電話・PHSでもご利用になれます)

受付時間: 9:00~17:00(平日)

9:00~12:00 13:00~17:00(土・日・祝日)

※ 弊社指定休業日を除く

※ システムメンテナンスのため、サービスを休止させていただきます場合があります。

サービス内容などは予告なしに変更することがあります。最新の情報については、NEC LAVIE公式サイト(<https://www.nec-lavie.jp/>)をご覧ください。

## アプリについて 問い合わせる

アプリによってお問い合わせ先が異なります。ご注意ください。

### アプリのお問い合わせ先について

#### 1 アプリ会社が直接サポートするアプリ

その提供会社のサポート窓口までお問い合わせください。

#### 2 NECサポート窓口でサポートするアプリ

上記以外のアプリはNECサポート窓口(121コンタクトセンター)でサポートいたします。Windows(オペレーションシステム)もこれに含まれます。

### アプリ会社が直接サポートするアプリ

アプリ会社が直接サポートするアプリのサポート窓口は、「LAVIEアプリナビ」の右上の「添付アプリのサポート窓口」で表示される「添付アプリのサポート窓口一覧」をご覧ください。

「LAVIEアプリナビ」の「添付アプリのサポート窓口一覧」に記載されていないアプリについては、NEC LAVIE公式サイト「パソコン添付アプリケーションのお問い合わせ窓口一覧」をご確認ください。

<https://support.nec-lavie.jp/navigate/support/info/othervendor/>

## NECのサポート窓口 電話する

### 121コンタクトセンター

#### テクニカルサポート

NEC製のパソコン・周辺機器、ソフトウェアに関する設定方法や使い方、故障診断、修理受付などのテクニカルサポートをおこないます。

#### ！重要

ご利用には、お客様登録(お名前、電話番号、パソコンの型番、製造番号、購入年月日の登録)が必要です。お客様登録の方法は「お客様登録をする」(p.60)をご覧ください。

#### ●チャットサポートサービス

LINEアプリやWebブラウザを利用したチャットによるテクニカルサポート(使い方相談・故障診断)をおこなうサービスです。

- LINEチャット/Webチャット  
受付時間:24時間365日(自動応答のみ)<sup>\*1</sup>  
※お問い合わせ内容によってオペレータが対応いたします。(9:00 ~ 18:00)  
\*1:システムメンテナンス日などを除く

LAVIE公式サイト(チャットサポートサービス)  
<https://support.nec-lavie.jp/chat/>

#### ●電話サポート予約サービス

ご指定の日時に「121コンタクトセンター」からお電話を差し上げるサービスです。お客様のご都合のよい日時をインターネットでご予約いただけます。※ご予約はNEC LAVIE公式サイト(<https://support.nec-lavie.jp/reserve-tel/>)からおこなえます。※予約状況により、お客様のご都合のよい日時に予約できない場合がございます。ご了承ください。

#### その他の相談

##### ●購入相談

新しいパソコンや周辺機器のご購入についてご相談いただけます。

##### ●回収・リサイクル窓口

不要になったNEC製パソコンの回収・リサイクルに関する問い合わせ窓口です。

## お問い合わせ先

### 121コンタクトセンター

☎ 0120-977-121

音声ガイダンスにしたがって、窓口番号を選択してください。

携帯・PHS・IP電話用0570-000-121(ナビダイヤル:通話料お客様負担)へ

ナビダイヤルをご利用になれない場合は03-6670-6000(通話料お客様負担)へ

※電話番号をよくお確かめの上おかけください。

※システムメンテナンスのため、サービスを休止させていただく場合があります。

※記載されたサービス内容などは予告なしに変更することがあります。最新の情報については、NEC LAVIE公式サイト(<https://support.nec-lavie.jp/121cc/>)をご覧ください。

### 電話サポートを上手に使うコツ

#### ①事前に質問内容を整理する

このパソコンには「PC修理チェックシート」が添付されています。

パソコンの機種やトラブルの内容、直前に何をしていたか、などを「PC修理チェックシート」に書き留めておくと、技術スタッフとスムーズにやりとができます。

#### ！重要

- 「PC修理チェックシート」は、NEC LAVIE公式サイト(<https://support.nec-lavie.jp/repair/>) → サービスのご案内 → 3 修理を申し込む)でも入手できます。
- 修理約款をご一読ください。修理約款はPC修理チェックシートの末尾に記載されています。

#### ②パソコンのそばから電話する

技術スタッフが電話で誘導して操作してもらうことが多いので、できれば、パソコンを操作できる場所から電話してください。

#### ③マニュアルを手元に置く

このパソコンや周辺機器、アプリなどのマニュアル(取扱説明書)を手元に集めてから電話していただくと、技術スタッフとのやりとりに役立ちます。



## 気持ちよくやりとりするために

### ● 落ち着いて受け答えする

最初にお名前や電話番号、使用機種などをお聞きします。その後で、問い合わせをお聞きします。落ち着いて順番にお話してください。

### ● 自分のパソコン習熟度を伝える

技術スタッフがサポートするのにとても参考になります。パソコンを始めたばかり、3年くらいの経験がある、会社で伝票入力ならやったことがある、など、はじめに伝えていただくと時間を節約できます。

### ● トラブルの説明は根気よく、正確に

「PC修理チェックシート」に書き込んだ内容を読み上げてください。

### ● 原因を決めつけたり、故障と決めつけずに技術スタッフの話を聞く

故障だと思っても、ちょっとした操作のまちがいであることが意外に多いものです。落ち着いて技術スタッフの指示にしたがってください。

### NEC LAVIE公式サイトでご購入可能な月額サービス

アプリや周辺機器の使い方などを電話やリモートサポートでアドバイスする月額料金制のサービス「電話相談し放題サービス」をご用意しています。

詳しくは(<https://support.nec-lavie.jp/ss/monthly/>)をご覧ください。

## 目的別問い合わせ先一覧

サービス利用に条件があるものや有料のものが含まれます。各ページで詳細をご確認ください。

お問い合わせ内容	サービス&サポート窓口		
NEC製パソコン/周辺機器に関する使い方相談	LAVIE公式サイト(サービス&サポート:Q&A、マニュアル等) ( <a href="https://support.nec-lavie.jp/">https://support.nec-lavie.jp/</a> )  Q&Aコミュニティ ( <a href="https://support.nec-lavie.jp/navigate/support/okwave/">https://support.nec-lavie.jp/navigate/support/okwave/</a> )	121コンタクトセンター 0120-977-121	
使い方相談・故障診断	LAVIE公式サイト(チャットサポートサービス) ( <a href="https://support.nec-lavie.jp/chat/">https://support.nec-lavie.jp/chat/</a> )	携帯・PHS・IP電話用 0570-000-121(ナビダイヤル:通話料お客様負担)へ	テクニカルサポート※
修理受付 修理状況の確認	LAVIE公式サイト(修理サービス) ( <a href="https://support.nec-lavie.jp/repair/">https://support.nec-lavie.jp/repair/</a> )  LAVIE公式サイト(修理状況の確認) ( <a href="https://support.nec-lavie.jp/repair/rsc/">https://support.nec-lavie.jp/repair/rsc/</a> )	ナビダイヤルをご利用にならない場合は 03-6670-6000(通話料お客様負担)へ  音声ガイダンスに従って窓口番号を選択してください。	p.62
回収・リサイクル受付	LAVIE公式サイト(回収・リサイクル) ( <a href="https://support.nec-lavie.jp/recycle/">https://support.nec-lavie.jp/recycle/</a> )		回収・リサイクル
窓口のご案内や購入前の相談	121コンタクトセンター 0120-977-121 携帯・PHS・IP電話用 0570-000-121(ナビダイヤル:通話料お客様負担)へ ナビダイヤルをご利用にならない場合は 03-6670-6000(通話料お客様負担)へ  音声ガイダンスに従って窓口番号を選択してください。		窓口案内・購入相談
訪問サポート「パソコン全国出張サービス」に関するお問い合わせ、お申し込み	パソコン全国出張サービス 0120-993-121		p.66
NEC Directでのご購入に関するお問い合わせ 延長保証サービスのご購入、お問い合わせ	NEC Directコールセンター (フリーコール、携帯電話可能) 0120-944-500		p.66
お客様登録に関するお問い合わせ	登録センター 0120-469-121		p.61

※テクニカルサポートのご利用には、お客様登録が必要です。お客様登録の方法についてはp.60をご覧ください。

- ・システムメンテナンスのため、サービスを休止させていただく場合があります。
- ・記載されたサービス内容は予告なしに変更することがあります。最新の情報については、NEC LAVIE公式サイト(<https://www.nec-lavie.jp/>)をご覧ください。

## 修理を申し込む

### NEC LAVIE公式サイトで修理を申し込む

NEC LAVIE公式サイト「修理サービス」(<https://support.nec-lavie.jp/repair/>)から修理をお申し込みください。「NECあんしんサービス便」がご利用いただけます。

### インターネットが使えないときは

添付の「PC修理チェックシート」に必要事項を記入後、121コンタクトセンターのテクニカルサポート(p.62)にお電話ください。修理が必要となったときは、そのまま修理をお申し込みください。「NECあんしんサービス便」がご利用いただけます。パソコン引渡しまでに、データのバックアップや周辺機器の取り外しなど、引渡しの準備をお願いいたします。

#### ！重要

修理約款をご一読ください。修理約款はPC修理チェックシートの末尾に記載されています。

## 宅配便引取修理 NECあんしんサービス便

玄関先でパソコンをお預かりし、約1週間でお届けします。梱包作業も配送担当者がおこなうサービスです(送料無料・梱包料無料)。NECサービスセンターで集中修理をおこなっているから安心です。

#### ！重要

- 修理の内容によっては1週間以上の日数を要する場合があります。
- 修理代金は、お届け時に代金引換でお支払い願います(一部離島を除く)。
- 必ず修理約款にご同意の上、修理をお申し込みください。
- ケーブルの取り外しや設置、故障品の玄関までの移動は、お客様ご自身でおこなっていただきます(ただし、当社指定の32型以上のディスプレイ一体型大型パソコンの移動のみ宅配業者がおこないます)。
- 故障交換した部品はお返ししません。

パソコンやデジタルカメラのデータを誤って消去してしまったり、内蔵ストレージが破損してしまっても、まだ諦めないでください。AOSリーガルテック株式会社との提携による「データ復旧サービス」(有料)をご活用ください。  
(<https://support.nec-lavie.jp/navigate/support/restoration/data/>)

## 訪問サポート (パソコン全国出張サービス)

### パソコン全国出張サービス(有料)

#### ●お申し込み

☎ 0120-993-121  
年中無休9:00 ~ 21:00

パソコン全国出張サービスは、パソコンやタブレットの使い方がわからない時、トラブルが起こってお困りの時に、サポートスタッフがお客様の自宅へお伺いして、その場でサポートする有料のサービスです。

#### ●ご相談例

- ・新しく購入したパソコンに、今まで使っていたパソコンのデータを移したい。
- ・インターネットにつながらない、メールが送れない。
- ・パソコンやタブレットの操作を学びたい。
- ・スマートフォンやタブレットを無線LANでインターネットにつなげたい。
- ・レコーダーに録画した番組をタブレットで見たい。
- ・スマートフォンで撮影した写真をテレビの大画面で見たい。
- ・離れて暮らす家族や友人と、互いに顔を見ながら話したい。

サポートメニューや料金については、以下のホームページまたは電話にてご確認をお願いします。

<https://support.nec-lavie.jp/ss/onsite/>

#### ! 重要

- 出張のみのサポートです。
- 一部地域、離島におきましては、別途料金が発生する場合がございます。
- サービス内容などは予告なしに変更することがあります。
- 本出張サポートにはハードウェア修理は含まれません。

## 延長保証サービス

### メーカー保証サービスパック(有料)

通常のメーカー保証(無料)は、修理料金・集配料金ともに1年間です。購入したら万が一に備えて、メーカー保証の期間を延長しましょう。

メーカー保証の範囲内の故障\*であれば、何度でも引取修理します。引取の際は、指定業者がパソコンの梱包作業もおこないます。送料、梱包箱も無料です。修理受付は121コンタクトセンターへご連絡ください。

※ 正常なご使用状態のもとでパソコンが故障した場合が対象です。天災や取扱いの不注意による破損・損傷は含みません。使用条件によっては、別途費用が発生します。

### 延長保証サービスの購入・お問い合わせ

申し込み期間は、パソコンお買い上げから1年未満です。延長サービスの申し込みには、お客様登録と、パソコンに同梱されている保証書\*が必要となります。

※「お買い上げ日」「販売店印」が空欄の場合、「パソコンのご購入日が確認できる書類のコピー(購入店の領収書、NEC Directの納品書等)」が必要です。

※保証書はなくさないように大事に保管してください。

### NEC Direct

<https://www.nec-lavie.jp/shop/service/warranty/>

### NEC Directコールセンター

☎ 0120-944-500

受付時間：9:00～18:00

※音声ガイダンスにしたがって操作してください(フリーコールのみ)。

※ゴールデンウィーク・年末年始または、NEC Direct 指定休日は休業させていただきます。

#### ●サービス利用にあたってのご注意

- ・ご購入前にお手持ちのパソコンが対象機種となっているか、ご確認ください。NEC Refreshed PC (再生パソコン)は、対象となりません。

- ・パソコンに同梱する「パーソナルコンピュータ保証書」記載の購入日(LAVIE Directシリーズの場合は、「納品書」記載の納入日)より1年未満での注文成立が条件です。
  - ・サービスパックのご購入者をご利用者が異なる場合、またはサービスパックをオプション購入(対象パソコンと別途購入)する場合は、サービスパック到着後30日以内に登録申し込み\*をおこなう必要があります。本登録申し込みがない場合や、延長保証書をなくされたかたは、サービスを受けられません。
- ※登録申込書、パーソナルコンピュータ保証書(コピー)(「お買い上げ日」「販売店印」が空欄の場合には、対象パソコンの購入日が確認できる書類のコピー(購入店の領収書、NEC Directで購入された場合は納品書)の2点または3点)を登録センターに郵送
- ・正常な状態のパソコンにのみ加入できます。故障した後からでは加入できません。

### NEC LAVIE公式サイトでご購入可能な月額サービス

月額料金制の延長保証サービスをご用意しています。

詳しくは(<https://support.nec-lavie.jp/anshin/>)  
および(<https://support.nec-lavie.jp/ss/monthly/>)  
をご覧ください。

パソコンに保存してあったデータを喪失された場合、復旧にかかる費用の一部を補償する「データ復旧安心サービスパック」もあります。申し込み期間は、パソコンお買い上げ日から90日以内です。

詳しくは([https://www.nec-lavie.jp/shop/service/on-site/data\\_recovery/](https://www.nec-lavie.jp/shop/service/on-site/data_recovery/))をご覧ください。

## アフターケアについて

### 保守サービスについて

保守サービスについては、NECサポート窓口(121コンタクトセンター)にお問い合わせください。詳しくは、「NECのサポート窓口に電話する」(p.62)をご覧ください。

### 保守サービスに依頼するときのご注意

NECサポート窓口(121コンタクトセンター)などにこのパソコンの修理を依頼する場合は、設定したパスワードを解除しておいてください。

### 消耗品と有寿命部品について

このパソコンには、消耗品と有寿命部品が含まれています。

消耗品は、使用頻度や使用量により消耗の進行が異なります。お客様ご自身でご購入いただき、交換していただくものです。本体の保証期間内であっても有償になります。(※バッテリーの交換については、NECサポート窓口(121コンタクトセンター)の修理受付窓口にご相談ください。)

有寿命部品は、使用頻度や経過時間、使用環境によって摩耗、劣化の進行に大きな差が生じ、修理による再生ができなくなる部品です。本体の保証期間内であっても部品代は有償になる場合があります。詳しくは、NECサポート窓口(121コンタクトセンター)の修理受付窓口にご相談ください。安定してご使用いただくためには、定期的な保守による部品交換が必要になります。特に長期間連続して使用する場合には、安全などの観点から早期の部品交換が必要です。

本製品使用のアルミ電解コンデンサは、有寿命部品です。寿命が尽きた状態で使用し続けると、電解液の漏れや枯渇に至り、異臭や煙の発生する場合があります。その場合には直ちに使用を中止し修理を依頼してください。(尚、アルミ電解コンデンサの交換は保守部品単位になります。)

種類	該当品または部品 (代表例)
消耗品	フロッピーディスク CD-ROMディスク DVD-ROMディスク メモリーカード バッテリー 乾電池など
有寿命 部品	液晶ディスプレイ 内蔵ストレージ 光学ドライブ キーボード ファン NXパッド アルミ電解コンデンサが使用されている ユニット(ディスプレイ、光学ドライブ、 ハードディスクドライブ/SSD、電源、 ACアダプタ、マザーボード、グラフィック ボードに含まれる内蔵基板など)

※記載部品は代表例です。機種により構成部品が異なります。ホームページに掲載の仕様一覧(p.71)をご覧ください。

### 消耗品や有寿命部品に関するご注意

- ・有寿命部品の交換時期の目安は、1日8時間のご使用で1年365日として約5年です。上記期間はあくまでも目安であり、上記期間中に故障しないことや無償修理をお約束するものではありません。  
また、長時間連続使用などのご使用状態や、温湿度条件などのご使用環境によっては早期に部品交換が必要となり、製品の保証期間内であっても有償となる場合があります。
- ・本製品の補修用性能部品の保有期間は、パソコン本体、オプション製品については製造打切後6年です。

### 24時間以上の連続使用について

- ・本製品は24時間連続使用を前提とした設計になっておりません。  
24時間連続稼働した場合、標準保証の対象外となり、製品保証期間内であっても有償修理となります。

### 液晶ディスプレイのドット抜けについて

液晶ディスプレイは、非常に高精度な技術で作られています。画面の一部にドット抜け<sup>\*</sup>(ごくわずかな黒い点や、常時点灯する赤、青、緑の点)が見えることがあります。また、見る角度によっては、色むらや明るさのむらが見えることがあります。これらは、液晶ディスプレイの特性によるものであり、故障ではありません。交換・返品はお受けいたしかねますので、あらかじめご了承ください。

※一般社団法人 電子情報技術産業協会(JEITA)のガイドラインにしたがい、ドット抜けの割合をホームページに掲載の仕様一覧(p.71)に記載しています。

ガイドラインの詳細については、以下のホームページをご覧ください。

- ・「パソコン用液晶ディスプレイのドット抜けに関する定量的表記ガイドライン」

([https://home.jeita.or.jp/page\\_file/20110511155520\\_QPHs9e7Z80.pdf](https://home.jeita.or.jp/page_file/20110511155520_QPHs9e7Z80.pdf))

## パソコンの売却、処分、改造について

パソコンを他人に売却、処分するときの注意事項を説明します。また、パソコンの改造はおこなわないでください。

### このパソコンを売却するには

当社をご使用済みパソコンの買い取り・買い替えサービスを提供しております。サービスの内容や買い取り価格については、次のホームページをご覧ください。

(<https://support.nec-lavie.jp/recyclese1/>)

買い取り後は、再生しリフレッシュPCとして再利用されます。リフレッシュPCについては、次のホームページをご覧ください。

(<https://www.nec-lavie.jp/products/refreshedpc/>)

### パソコンを譲渡する際のご注意

パソコンを譲渡する際には次の点に注意してください。

- ・パソコン内の内蔵ストレージには個人的に作成した情報が多く含まれています。第三者に情報が漏れないように、譲渡の際にはこれらの情報を削除することをおすすめします。

このパソコンの内蔵ストレージのデータを消去する方法について  『ユーザーズマニュアル』第2章の「再セットアップメディア」-「データ消去」

- ・第三者に譲渡(売却)する製品をお客様登録している場合は、NEC LAVIE公式サイトのマイページ (<https://support.nec-lavie.jp/my/>) の保有商品情報で削除してください。
- ・内蔵ストレージのソフトウェア(OS、アプリなど)を削除することなく譲渡すると、ソフトウェアライセンス使用許諾契約に抵触する場合があります。十分な確認をおこなってください。

### このパソコンを譲渡するには

#### 譲渡するお客様へ

このパソコンを第三者に譲渡(売却)する場合は、次の条件を満たす必要があります。

1. 本体に添付されているすべてのものを譲渡し、複製物を一切保持しないこと。
2. 各ソフトウェアに添付されている「ソフトウェアのご使用条件」の譲渡、移転に関する条件を満たすこと。
3. 譲渡、移転が認められていないソフトウェアについては、削除した後譲渡すること(本体に添付されている「ソフトウェア使用条件適用一覧」をご覧ください)。

#### 譲渡を受けたお客様へ

NEC LAVIE公式サイト (<https://support.nec-lavie.jp/my/>) にアクセスし、登録をお願いします。お客様登録の方法について  「お客様登録のお願い」(p.59)

### このパソコンを廃棄するには

本製品は「資源有効利用促進法」に基づく回収再資源化対応製品です。PCリサイクルマークが銘板(パソコン本体の底面にある型番、製造番号が記載されたラベル)に表示されている、またはPCリサイクルマークのシールが貼り付けられている弊社製品は、弊社が責任を持って回収、再資源化いたします。希少資源の再利用のため、不要になったパソコンのリサイクルにご協力ください。



#### 当該製品をご家庭から排出する場合

弊社規約に基づく回収・再資源化にご協力いただける場合は、別途回収再資源化料金をご負担いただく必要はありません。

詳細については次のサイトや窓口を確認してください。

#### 廃棄時の詳細について

NEC LAVIE公式サイト

(<https://support.nec-lavie.jp/recyclese1/>)

## 廃棄についてのお問い合わせ

NECサポート窓口(121コンタクトセンター)

### お問合せは121コンタクトセンターまで

詳しくは、(<https://support.nec-lavie.jp/121cc/>)  
をご覧ください。

サービス内容は予告なしに変更される場合がございます。

### 当該製品が事業者から排出される場合 (産業廃棄物として廃棄される場合)

当社は資源有効利用促進法に基づき、当社の回収・リサイクルシステムにしたがって積極的に資源の有効利用につとめています。廃棄時の詳細については、下記のホームページで紹介している窓口にお問い合わせください。

(<https://jpn.nec.com/csr/ja/eco/recycle/index.html>)

※本文に記載された電話番号や受付時間などは、将来予告なしに変更することがあります。

### 内蔵ストレージ上のデータ消去に関する ご注意

#### ！重要 パソコン廃棄・譲渡時の記載基準について

本内容は「パソコンの廃棄・譲渡時におけるハードディスク上のデータ消去に関する留意事項」の趣旨に添った内容で記載しています。詳細は以下のJEITA(一般社団法人 電子情報技術産業協会)の文書をご参照ください。  
([https://home.jeita.or.jp/page\\_file/20181025154114\\_OcyNEMuIAs.pdf](https://home.jeita.or.jp/page_file/20181025154114_OcyNEMuIAs.pdf))

お客様が廃棄・譲渡などをおこなう際、内蔵ストレージ上の重要なデータの流出トラブルを回避するために、記録された全データをお客様の責任において消去することが重要です。データを消去するためには、専用ソフトウェアまたはサービス(ともに有償)を利用するか、内蔵ストレージを物理的に破壊して、読めないようにします。なお、物理的に破壊する場合、専門技術が必要になります。また、お客様のけが防止のため、専門業者へ依頼することを推奨します。

このパソコンでは、再セットアップメディアを作成して、内蔵ストレージのデータ消去が可能です。

「データやファイルの削除」、「初期化(フォーマット)」、「パソコンの再セットアップ」などの操作をおこなうと、記録されたデータの管理情報が変更されるためにWindowsでデータを探すことはできなくなりますが、内蔵ストレージに記録された内容が完全に消えるわけではありません。

このため、データ回復用の特殊なソフトウェアを利用すると、内蔵ストレージから消去されたはずのデータを読み取ることが可能な場合があり、悪意のある人によって予期しない用途に利用されるおそれがあります。

#### ！重要 データが削除される内蔵ストレージ

パソコンの再セットアップでデータが削除されるのは、このパソコンの内蔵ストレージのみです。

再セットアップメディアによる内蔵ストレージのデータ消去について  『ユーザーズマニュアル』第2章の「再セットアップメディア」-「データ消去」

#### 地上デジタル放送で使用する 個人情報の消去に関するご注意

TVモデルでは、お客様が廃棄・譲渡などをおこなう際、地上デジタル放送のデータ放送で使用した個人情報を消去することが必要になります。個人情報の消去にはSmartVisionを使用します。

SmartVisionで個人情報を消去する方法について  『テレビを楽しむ本 活用編』の「個人情報を消去する」

#### パソコンの改造はおこなわない

添付されているマニュアルに記載されている以外の方法で、このパソコンを改造・修理しないでください。記載されている以外の方法で改造・修理された製品は、当社の保証や保守サービスの対象外になることがあります。



# 仕様一覧

このパソコンの仕様についての詳細や、各モジュールの電波法認証番号、電気通信事業法認証番号については、ホームページ掲載の仕様一覧をご確認ください。

## ホームページの仕様一覧を見る

インターネットに接続できるかたは、次の手順で表示してください。

**1** 「サービス&サポート」(<https://support.nec-lavie.jp/>)にアクセスする

**2** 「商品情報検索」をクリックする

**3** 「型番から、知りたい商品の情報を検索する」にこのパソコンの型番を入力する

型番の確認方法は「型番と製造番号の確認」(p.18)をご覧ください。

**4** 「検索」をクリックする

商品情報が表示されます。複数の検索結果が表示された場合は、知りたい型番をクリックしてください。

**5** 「仕様一覧」をクリックする

# MEMO

## ご注意

- (1) 本書の内容の一部または全部を無断転載することは禁じられています。
- (2) 本書の内容に関しては将来予告なしに変更することがあります。
- (3) 本書の内容については万全を期して作成いたしました。万一ご不審な点や誤り、記載もれなどお気づきのことがありましたら、121コンタクトセンターへご連絡ください。落丁、乱丁本はお取り替えいたします。
- (4) 当社では、本装置の運用を理由とする損失、逸失利益等の請求につきましては、(3)項にかかわらずいかなる責任も負いかねますので、予めご了承ください。
- (5) 本装置は、医療機器、原子力設備や機器、航空宇宙機器、輸送設備や機器など、人命に関わる設備や機器、および高度な信頼性を必要とする設備や機器などへの組み込みや制御等の使用は意図されておりません。これら設備や機器、制御システムなどに本装置を使用され、人身事故、財産損害などが生じても、当社はいかなる責任も負いかねます。
- (6) 海外における保守・修理対応は、海外保証サービス [NEC UltraCare<sup>SM</sup> International Service] 対象機種に限り、当社の定めるサービス対象地域から日本への引取修理サービスを行います。サービスの詳細や対象機種については、以下のホームページをご覧ください。  
<https://support.nec-lavie.jp/ultracare/jpn/>
- (7) 本機の内蔵ストレージにインストールされているWindows 11 Home、Windows 11 Proおよび本機に添付のCD-ROM、DVD-ROMは、本機のみでご利用ください。
- (8) ソフトウェアの全部または一部を著作権者の許可なく複製したり、複製物を頒布したりすると、著作権の侵害となります。
- (9) ハードウェアの保守情報をセーブしています。

---

Microsoft、Windows、Excel、Office ロゴ、OneNote、Outlook、PowerPointは、米国Microsoft Corporationおよび/またはその関連会社の商標です。

AMD、AMD Arrow ロゴ、AMD Ryzenならびにその組み合わせは、Advanced Micro Devices, Inc.の商標または登録商標です。

Blu-ray Disc<sup>TM</sup>、Blu-ray<sup>TM</sup> および BDXL<sup>TM</sup> はブルーレイディスクアソシエーションの商標です。

その他、本マニュアルに記載されている会社名、商品名は、各社の商標または登録商標です。

---

# パソコンライフに安心をプラスする 月額サービス

## 特徴 1

うれしい初月無料

## 特徴 2

月額だから  
気軽に申し込み

## 特徴 3

セットでのご利用で  
さらにオトク

## 月額料金制の延長保証サービス

通常1年間のメーカー保証を月単位で延長できるサービスです。

保証対象のPCの発売日から4年2か月以内なら加入可能な「メーカー保証サービス 月額版」と、落下や水こぼしなどの取扱い不注意による破損・損傷に対応する特別保証\*1が付いた「安心保証サービス 月額版」(PC購入後60日以内なら加入可能)をご用意しています。

\*1: 特別保証には修理限度額があります(1回の修理につき、10万円まで)。

- サービスの詳しい内容や最新情報、お申込みについては、こちらをご覧ください。  
延長保証以外のサービスもご用意しております。

<https://support.nec-lavie.jp/ss/monthly/>

※掲載されたサービス内容、価格などは予告なしに変更することがあります。

## 対象製品限定 安心保証サービス月額版の利用料が 最大1年間無料\*2

\*2: 契約月を1か月目として12か月目までの最大1年間無料。

対象製品:

2016年9月以降発表のLAVIEシリーズ

LAVIE Directシリーズ、LAVIE Smartシリーズ、Androidタブレットは対象外です。

NEC Refreshed PCならびに中古で購入されたパソコン・タブレットは対象外です。

- サービスの詳しい内容や最新情報、お申込みについては、こちらをご覧ください。

<https://support.nec-lavie.jp/anshin/>

※掲載されたサービス内容は予告なしに変更することがあります。



初版 2022年3月

NEC

853-811190-525-A

Printed in Japan