

LaVie L

2 準備と設定

●「あなたのパソコン」として使うために●

パソコンは、ほかの電化製品とちがって電源をいれただけでは使えません。付属品をとりつけ、あなた個人が使うための設定をし、インターネットにつなぐところまで、この本の手順にそって、準備してみましょう。

もう一台パソコンを買ったときの内容の移しかえや、設定を最初からやり直す方法も、この本でご案内します。



.....
新しいパソコンがやってきました！
.....

箱を開いて、
.....

嬉しいような、そわそわするような、
.....

そんな、新しい道具を手にするときの気持ちを
.....

たいせつにしながら、
.....

間違いなく確実に、
.....

パソコンの準備と設定を進めていけるよう、
.....

この本は作られています。
.....

『準備と設定』の読み方

第1章～第3章まで

「箱を開けて最初のこと」「電源を入れる前に接続しよう」「セットアップを始める」

箱の中の添付品を確認したり、バッテリーやACアダプタを接続する手順、はじめて電源を入れたときの設定（Windowsのセットアップ）手順を説明しています。

第4章

「基本中の基本の操作」

電源の入れ方／切り方、音量調節、CD-ROMなどのディスクの扱い方など、基本的な操作について説明しています。

第5章

「これからインターネットを始めるかたへ」

これまでにパソコンを持っていなかったかたは、この章をご覧ください。インターネットに接続する方法について説明しています。

第6章

「パソコンを買い替えたかたへ」

パソコンを買い替えたかたは、この章をご覧ください。インターネットに接続する方法や、以前のパソコンの設定やデータを新しいパソコンに移す方法について説明しています。

第7章

「前に使っていたパソコンと一緒に使いたいかたへ」

複数のパソコンをネットワーク接続して利用したいかたは、この章をご覧ください。

第8章

「再セットアップする」

パソコンの調子が悪くなったときなどに、買ってきたときの状態に戻す「再セットアップ」について説明しています。

第9章

「パソコン内部に取り付ける」

このパソコンにメモリを取り付ける方法を説明しています。

このマニュアルの表記について

◆このマニュアルで使用している記号や表記には、次のような意味があります



注意

人が傷害を負う可能性が想定される内容、および、物的損害の発生が想定される内容を示します。

障害や事故の発生を防止するための指示事項は、次のマークで表しています。



使用者に対して指示に基づく行為を強制するものです。

その他の指示事項は、次のマークで表しています。



ポイント

そのページで説明している手順で、特に大切なことです。



してはいけないことや、注意していただきたいことです。よく読んで注意を守ってください。場合によっては、作ったデータの消失、使用しているソフトの破壊、パソコンの破損などの可能性があります。

◆このマニュアルの表記では、次のようなルールを使っています

[]

[] で囲んである文字は、キーボードのキーを指します。

DVD/CD ドライブ

DVD-RAM/R/RW with DVD+R/RW ドライブ (DVD-R/+R 2 層書込み)、および CD-R/RW with DVD-ROM ドライブのいずれかを指します。

 **「サポートナビゲーター」**

電子マニュアル「サポートナビゲーター」を起動して、各項目を参照することを示します。「サポートナビゲーター」は、デスクトップの  (困ったときのサポートナビゲーター) をダブルクリックして起動します。

◆このマニュアルでは、各モデル（機種）を次のような呼び方で区別しています

次ページの表をご覧になり、ご購入された製品の型名とマニュアルで表記されるモデル名を確認してください。

このパソコン

表の各モデル（機種）を指します。

**DVD-RAM/R/RW with
DVD+R/RW (DVD-R/
+R 2 層書込み) モデル**

DVD-RAM/R/RW with DVD+R/RW ドライブ (DVD-R/+R 2 層書込み) (DVD スーパーマルチドライブ (DVD-R/+R 2 層書込み)) を搭載しているモデルのことです。

**CD-R/RW with
DVD-ROM モデル**

CD-R/RW with DVD-ROM ドライブ (マルチブレードドライブ) を搭載しているモデルのことです。

TV モデル

地上アナログ放送を見るための機能を搭載しているモデルのことです。

**AirTV セット
モデル**

ワイヤレスで地上アナログ放送を見ることができ、AirTV がセットになったモデルのことです。

**トリプル
ワイヤレス LAN
(Super AG 対応) モデル**

IEEE802.11a (5GHz) と IEEE802.11b/g (2.4GHz) の両方の規格に対応した通信機器と接続でき、Atheros Communications 社が開発したワイヤレス通信の高速化技術「Super AG」に対応したワイヤレス LAN インターフェイスを内蔵しているモデルのことです。

FeliCa 対応モデル	FeliCa 機能に対応したモデルのことです。
Windows XP Home Edition モデル	Microsoft® Windows® XP Home Edition があらかじめインストールされているモデルのことです。
Windows XP Professional モデル	Microsoft® Windows® XP Professional があらかじめインストールされているモデルのことです。
Windows XP Media Center Edition モデル	Microsoft® Windows® XP Media Center Edition があらかじめインストールされているモデルのことです。
Office 2003 モデル	Office Personal 2003 または Office Professional 2003 があらかじめインストールされているモデルのことです。
Office Personal 2003 モデル	Office Personal 2003 があらかじめインストールされているモデルのことです。
Office Professional 2003 モデル	Office Professional 2003 があらかじめインストールされているモデルのことです。

シリーズ名	型名 (型番)	表記の区分							
		DVD/CDドライブ	ディスプレイ	ワイヤレスLAN	TV機能	トリプルメモリー スロット	FeliCaポート	OS	添付ソフト
LaVie L (アドバンス タイプ)	LL850/GD (PC-LL850GD)	DVD-RAM/ R/RW with DVD+R/RW (DVD-R/+R 2層 書込み) モデル	15.4型 ワイド液晶 ディスプレイ	トリプルワイ ヤレスLAN (Super AG 対応)モデル	—	トリプル メモリー スロット 搭載モデル	FeliCa対 応モデル	Windows XP Home Editionモデル	Office Personal 2003 モデル
	TVモデル				Windows XP Media Center Editionモデル				
	—		Windows XP Home Editionモデル						
	LL770/GG (PC-LL770GG)	15型液晶 ディスプレイ	—		—				
LL750/GD (PC-LL750GD)	—		—						
LL700/GD (PC-LL700GD)									

◆ LaVie G シリーズについて

LaVie G シリーズの各モデルについては、添付の『LaVie G シリーズをご購入いただいたお客様へ』をご覧ください。

◆ 本文中の画面やイラスト、ホームページについて

- ・本文中の画面やイラスト、ホームページは、モデルによって異なることがあります。また、実際の画面と異なることがあります。
- ・記載しているホームページの内容やアドレスは、このマニュアルの制作時点のものです。

この製品は、著作権保護技術を採用しており、米国と日本の特許技術と知的財産権によって保護されています。この著作権保護技術の使用には、マクロヴィジョン社の許可が必要です。またその使用は、マクロヴィジョン社の特別な許可がない限り、家庭での使用とその他一部の鑑賞用の使用に制限されています。この製品を分解したり改造することは禁じられています。

◆このマニュアルで使用しているソフトウェア名などの正式名称

(本文中の表記)	(正式名称)
Windows、 Windows XP、 Windows XP Home Edition	Microsoft® Windows® XP Home Edition operating system 日本語版 Service Pack 2
Windows、 Windows XP、 Windows XP Professional	Microsoft® Windows® XP Professional operating system 日本語版 Service Pack 2
Windows XP Media Center Edition	Microsoft® Windows® XP Media Center Edition 2005 operating system 日本語版
Windows 2000 Professional	Microsoft® Windows® 2000 Professional operating system 日本語版
Windows Me、Windows Millennium Edition	Microsoft® Windows® Millennium Edition operating system 日本語版
Windows 98 Second Edition	Microsoft® Windows® 98 Second Edition operating system 日本語版
Windows 98	Microsoft® Windows® 98 operating system 日本語版
Windows 95	Microsoft® Windows® 95 operating system 日本語版
Office Personal 2003	Microsoft® Office Personal Edition 2003 (Microsoft® Office Word 2003、Microsoft® Office Excel 2003、Microsoft® Office Outlook® 2003、Microsoft® Office Home Style ⁺)
Office Professional 2003	Microsoft® Office Professional Enterprise Edition 2003 (Microsoft® Office Word 2003、Microsoft® Office Excel 2003、Microsoft® Office Outlook® 2003、Microsoft® Office PowerPoint® 2003、Microsoft® Office Access 2003、Microsoft® Office Publisher 2003、Microsoft® Office InfoPath™ 2003)
Outlook、 Outlook 2003	Microsoft® Office Outlook® 2003
Home Style⁺	Microsoft® Office Home Style ⁺
インターネットエクスプローラ、 Internet Explorer	Microsoft® Internet Explorer 6.0 Service Pack 2
アウトルックエクスプレス、 Outlook Express	Microsoft® Outlook® Express 6.0
ウイルスバスター	ウイルスバスター™ 2006 インターネット セキュリティ
インターネット無料体験	BIGLOBE インターネット無料体験
DigitalMedia	Roxio DigitalMedia SE 7
パーソナルシールド	パーソナルシールド for NEC PC100NBG
スクリーンセーバーロック 2	スクリーンセーバーロック 2 for NEC PC101NBG
EdyViewer	EdyViewer 2.0.1.6
eLIO D-URL v2	eLIO D-URL v2.1.0
かざしてナビ	かざしてナビ for NEC PC100NBG

ご注意

- (1) 本書の内容の一部または全部を無断転載することは禁じられています。
- (2) 本書の内容に関しては将来予告なしに変更することがあります。
- (3) 本書の内容については万全を期して作成いたしましたが、万一ご不審な点や誤り、記載もれなどお気づきのことがありましたら、NEC 121 コンタクトセンターへご連絡ください。落丁、乱丁本はお取り替えいたします。
- (4) 当社では、本装置の運用を理由とする損失、逸失利益等の請求につきましては、(3) 項にかかわらずいかなる責任も負いかねますので、予めご了承ください。
- (5) 本装置は、医療機器、原子力設備や機器、航空宇宙機器、輸送設備や機器など、人命に関わる設備や機器、および高度な信頼性を必要とする設備や機器などへの組み込みや制御等の使用は意図されておりません。これら設備や機器、制御システムなどに本装置を使用され、人身事故、財産損害などが生じても、当社はいかなる責任も負いかねます。
- (6) 海外 NEC では、本製品の保守・修理対応をしておりませんので、ご承知ください。
- (7) 本機の内蔵ハードディスクにインストールされている Microsoft® Windows® XP Home Edition、Microsoft® Windows® XP Professional、または Microsoft® Windows® XP Media Center Edition および本機に添付の CD-ROM、DVD-ROM は、本機のみでご使用ください。
- (8) ソフトウェアの全部または一部を著作権の許可なく複製したり、複製物を頒布したりすると、著作権の侵害となります。

Microsoft、Windows、Office ロゴ、Outlook は、米国 Microsoft Corporation の米国およびその他の国における商標または登録商標です。

インテル、Intel、Pentium、Celeron はアメリカ合衆国およびその他の国における Intel Corporation またはその子会社の商標または登録商標です。

AMD、AMD Arrow ロゴ、AMD Athlon、AMD Duron、ならびにその組み合わせは、Advanced Micro Devices, Inc. の商標です。

TRENDMICRO 及びウイルスバスターは、トレンドマイクロ株式会社の登録商標です。

SD および miniSD ロゴ、および  ロゴは商標です。

"MagicGate Memory Stick" ("マジックゲートメモリースティック") および "Memory Stick" ("メモリースティック")、

MEMORY STICK、、、**MEMORY STICK PRO**、**MEMORY STICK DUO**、"MagicGate" ("マジックゲート")、**MAGIC GATE**、OpenMG はソニー株式会社の商標です。

、「xD-ピクチャーカード™」は富士写真フイルム(株)の商標です。

ExpressCard ならびにそのロゴは PCMCIA (Personal Computer Memory Card International Association) の商標です。

Atheros XR、および Super AG は米国 Atheros Communications, Inc. の商標です。

BIGLOBE、MediaGarage、121 ポップリンクは、日本電気株式会社の登録商標です。

「FeliCa」は、ソニー株式会社が開発した非接触 IC カードの技術方式で、ソニーの登録商標です。

「Edy」は、ビットワレット株式会社が管理するプリペイド型電子マネーサービスのブランドです。

「eLIO」は、株式会社ソニーファイナンスインターナショナルが開発したネット決済用のクレジットサービスで、同社の登録商標です。

「Suica」は JR 東日本の登録商標です。

「ICOCA」は JR 西日本の登録商標です。

「おサイフケータイ」は NTT ドコモの登録商標です。

 は、フェリカネットワークス株式会社の登録商標です。

「かざしてポン！」 および 「かざポン」 はフェリカネットワークス株式会社の商標です。

その他、本マニュアルに記載されている会社名、商品名は、各社の商標または登録商標です。

	『準備と設定』の読み方	巻頭
	このマニュアルの表記について	ii
第1章	箱を開けて最初にする	1
	添付品はそろっていますか?	2
	型番と製造番号を確認する	3
第2章	電源を入れる前に接続しよう	5
	バッテリーパックを取り付ける	6
	アンテナ線を接続する (TV モデルのみ)	7
	AC アダプタを接続する	10
	リモコンを使う準備をする (添付モデルのみ)	12
第3章	セットアップを始める	13
	電源を入れる	14
	では、始めましょう	17
	画面を見ながら手順を進める	20
	キーボードを使って自分の名前を入れる	28
	121 ポップリンクを設定する	32
	ここで一段落	33
	マウスを接続する	34
	お客様登録のお願い	35
第4章	基本中の基本の操作	37
	電源の切り方	38
	電源の入れ方	41
	スタンバイ機能について	42
	よく使うボタンなど	44
	音量を調節する	47
	CD-ROM や DVD の扱い方	48
	パソコンがはじめてのかたへ	52
	パソコンの画面で解説、検索「サポートナビゲーター」について	56
	もしものときに備えて	61
	ワイヤレス LAN 機能について	63

第 5 章	これからインターネットを始めるかたへ	67
	インターネットの魅力	68
	いろいろある接続方法	69
	ブロードバンド接続の流れ	70
	プロバイダに入会する	72
	接続設定の進め方	76
	ワイヤレス LAN を利用したブロードバンド接続の設定	77
	ルータを利用したブロードバンド接続の設定	86
	ブロードバンド接続の設定	91
	インターネットに接続する	98
	メールソフトを設定する	99
	パソコンを安全に使うための設定をおこなう	105
	外出先でブロードバンドを楽しむには	110
第 6 章	パソコンを買い替えたかたへ	113
	インターネットを使えるようにする	114
	古いパソコンからデータを移す	116
	周辺機器を使えるようにする	119
	ソフトを移す	120
第 7 章	前に使っていたパソコンと一緒に使いたいかたへ	121
	ホームネットワークでできること	122
	複数のパソコンをホームネットワークでつなぐ	124
第 8 章	再セットアップする	127
	再セットアップを始める前に	128
	再セットアップする (C ドライブのみ)	137
	C ドライブの領域を変更して再セットアップする	150
	再セットアップ用 DVD/CD-ROM を作成する	152
	再セットアップ用 DVD/CD-ROM を使って再セットアップする	160
	Windows を起動できないときにデータのバックアップを取る	164
第 9 章	パソコン内部に取り付ける	167
	メモリ	168



FeliCa ポートを使う	180
Media Center を使う	183
パソコンのお手入れ	187
バッテリーリフレッシュについて	189
DVD/CD ドライブからディスクが取り出せなくなったときは	191
アフターケアについて	192
パソコンの譲渡、廃棄、改造について	193
仕様一覧	197
「サポートナビゲーター」詳細目次	210
索引	213
各部の名称	巻末

©NEC Corporation, NEC Personal Products, Ltd. 2006

日本電気株式会社、NEC パーソナルプロダクツ株式会社の許可なく複製・改変などを行うことはできません。

■輸出に関する注意事項

本製品（ソフトウェアを含む）は日本国内仕様であり、外国の規格等には準拠していません。

本製品を日本国外で使用された場合、当社は一切責任を負いかねます。

従いまして、当社は本製品に関し海外での保守サービスおよび技術サポート等は行っていません。

本製品の輸出（個人による携行を含む）については、外国為替及び外国貿易法に基づいて経済産業省の許可が必要となる場合があります。

必要な許可を取得せずに輸出すると同法により罰せられます。

輸出に際しての許可の要否については、ご購入頂いた販売店または当社営業拠点にお問い合わせください。

■Notes on export

This product (including software) is designed under Japanese domestic specifications and does not conform to overseas standards. NEC*1 will not be held responsible for any consequences resulting from use of this product outside Japan. NEC*1 does not provide maintenance service nor technical support for this product outside Japan.

Export of this product (including carrying it as personal baggage) may require a permit from the Ministry of Economy, Trade and Industry under an export control law. Export without necessary permit is punishable under the said law. Customer shall inquire of NEC sales office whether a permit is required for export or not.

*1: NEC Corporation, NEC Personal Products, Ltd.

第 1 章

箱を開けて最初にするごと



この章には、パソコンの箱を開けて最初にすることが書いてあります。添付品が全部そろっているか、型番や製造番号が合っているか確認しましょう。

この章の所要時間：約 10 分

添付品はそろっていますか？ 2
型番と製造番号を確認する 3

添付品はそろっていますか？

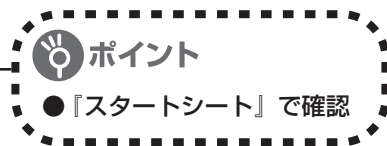

1 『スタートシート』を見る

マニュアルセットの中に『スタートシート』が入っています。『スタートシート』の「①添付品を確認しよう」を見て、添付品が全部そろっているか確認してください。万一、足りないものがあったり、添付品の一部が破損していたときは、すぐに下記までお問い合わせください。



LaVie G シリーズをご購入の場合は、『LaVie G シリーズをご購入いただいたお客様へ』をご覧ください。添付品を確認してください。

困ったときには…

NEC 121 (ワントゥワン) コンタクトセンター



0120-977-121

※電話番号をよくお確かめになり、おかけください。



添付品の内容はモデルにより異なる場合があります。

このマニュアルの読み方

LaVie L アドバンスタイプは、液晶ディスプレイのタイプによって大きく2種類に分けられます。このマニュアルでは、それぞれ、次のように呼んでいます。

アドバンスタイプ(ワイド液晶)



アドバンスタイプ(スクエア液晶)

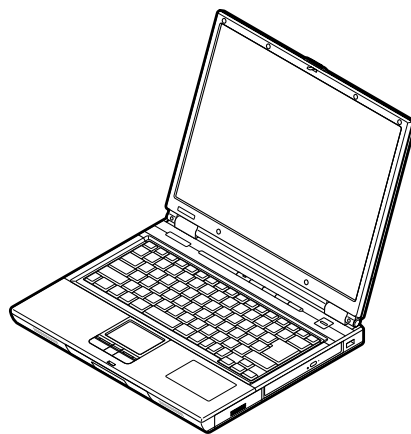

型番と製造番号を確認する

ポイント

- 保証書と本体のラベルの記載が一致していることを確認する

1 パソコン本体の保証書を見る



2 パソコン底面のラベルと一致しているか確認する

アドバンスタイプ(ワイド液晶)の場合

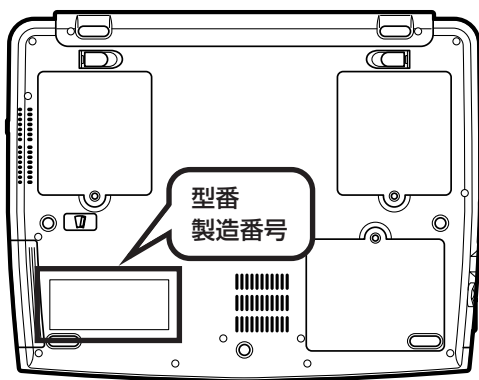

アドバンスタイプ(スクエア液晶)の場合

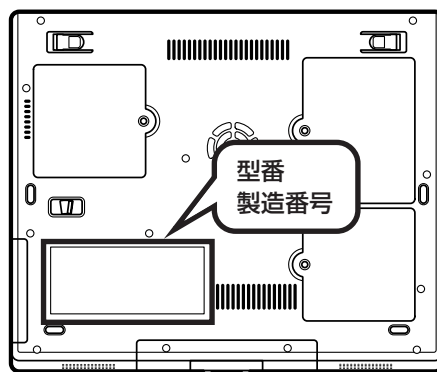

- ・ 機器に記載された番号が保証書と異なっている場合、NEC 121 コンタクトセンターにお問い合わせください。
- ・ 保証書は、所定事項（販売店名、お買い上げ日など）が記入されていることを確認して、保管しておいてください。保証期間中に万一故障した場合は、保証書記載内容に基づいて修理いたします。保証期間終了後の修理についてはNEC 121 コンタクトセンターにお問い合わせください。



第 2 章

電源を入れる前に接続しよう

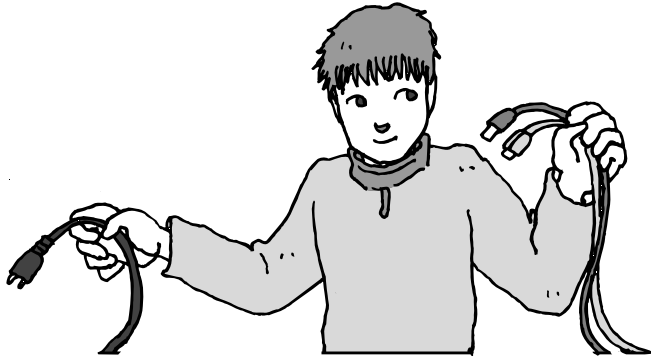

添付品と保証書の内容を確認したら接続です。バッテリーとACアダプタを取り付けましょう。電源を扱うことになるので、慎重に作業しましょう。次ページから順番に作業を進めてください。

この章の所要時間：約5分

バッテリーパックを取り付ける	6
アンテナ線を接続する(TVモデルのみ)	7
ACアダプタを接続する	10
リモコンを使う準備をする(添付モデルのみ)	12

インターネットや周辺機器は後から接続

ここではまだ、電話回線には接続しません。また、プリンタなどの周辺機器があるときも、まだ接続しないでください。「第3章 セットアップを始める」で説明している作業が終わってから、電話回線や周辺機器の接続をおこないます。

バッテリーパックを 取り付ける



パソコンを裏返し、バッテリーパックを取り付ける

バッテリーパックの向きに注意して、矢印の方向にカチッと音がするまでしっかり取り付けてください。アドバンスタイプ（ワイド液晶）以外の場合は、最初にバッテリーカバーを取り外します。バッテリーを取り付けた後は、再度バッテリーカバーを上から下にセットします。

アドバンスタイプ（ワイド液晶）

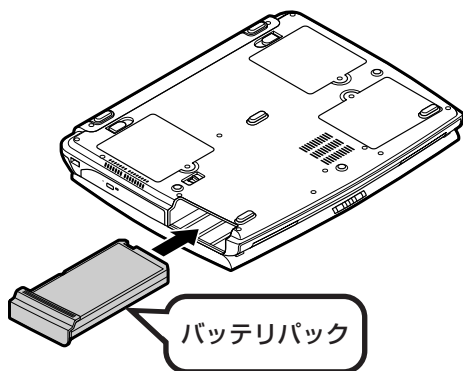

アドバンスタイプ（スクエア液晶）

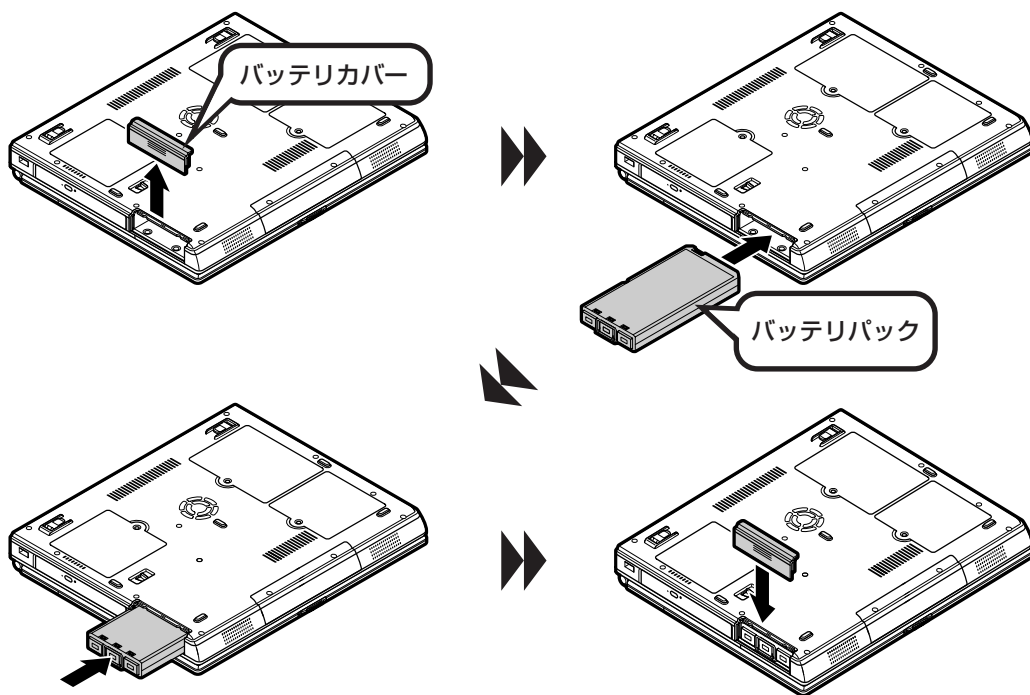

アンテナ線を接続する (TVモデルのみ)

ポイント

- アンテナ線が手元にない場合は、この項目を飛ばして次の「ACアダプタを接続する」(10ページ)に進んでください。アンテナ線は、第3章の作業が終わった後で接続しても問題ありません。

用意するもの

ご自宅のアンテナコネクタの形状や、今お使いのアンテナ線の形状によって必要なものが異なります。

このパソコンのアンテナ入力端子との接続には、F型コネクタプラグが付いた同軸ケーブルが必要になります。今お使いのアンテナ線の状態に応じて、F型コネクタプラグ、またはF型コネクタプラグ付きアンテナケーブルをお買い求めください。



F型コネクタプラグ付き
アンテナケーブル

このほか、アンテナ線の状態によっては、U/V混合器や分配器などが必要になります。お使いのアンテナ線の状態に合わせて、適したものをお買い求めください。

ご自宅のアンテナコネクタがF型コネクタ用端子の場合

F型コネクタプラグ付きのアンテナケーブルが必要になります。市販のF型コネクタプラグの付いた同軸ケーブルをお買い求めいただくか、すでに同軸ケーブルをお持ちの場合は市販のF型コネクタプラグを取り付けてください。取り付け方法について詳しくは、F型コネクタプラグのマニュアルをご覧ください。電器店にお問い合わせください。

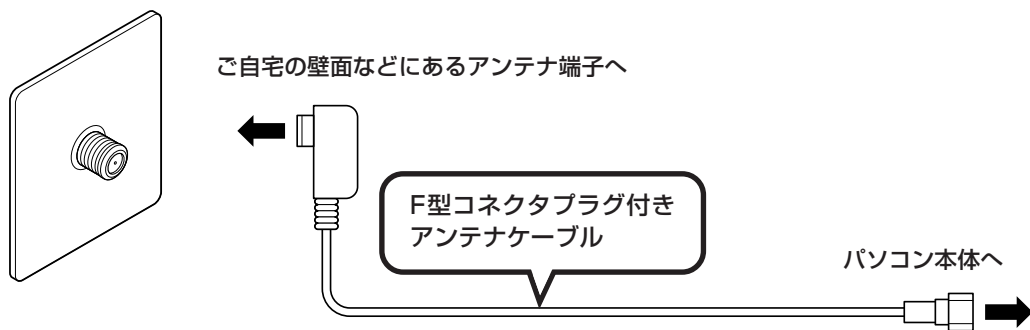

⚠ アンテナケーブルには上の図のように一方のプラグの形状が箱型になっているものもあります。その場合は次のように接続してください。

- ・箱型→壁の端子
- ・ネジタイプ→パソコン本体

箱型のプラグをパソコン側のコネクタに使用すると、ノイズの影響を受けやすくなり、放送を正常に受信できない場合があります。

アンテナ線に平行フィーダ線を使用している場合

ご自宅のアンテナが下図のような形状で、アンテナ線に平行フィーダ線を使用している場合は、市販の整合器を使用して、同軸ケーブルに変更してください。そして、ケーブルの先端にF型コネクタプラグを取り付けてパソコン本体につなぎます。詳しくは、お近くの電器店などにご相談ください。

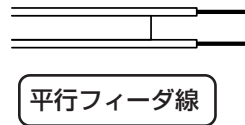
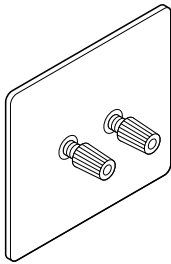

アンテナ線が2本 (UHFとVHF) の場合

ご自宅のアンテナコネクタが下の図のように2種類あり、アンテナ線を2本使用している場合は、市販のU/V混合器を取り付けてケーブルを1本にします。そして、ケーブルの先端にF型コネクタプラグを取り付けてパソコン本体につなぎます。詳しくは、お近くの電器店などにご相談ください。

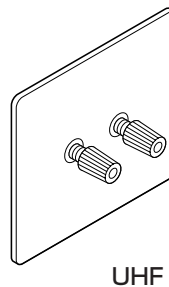
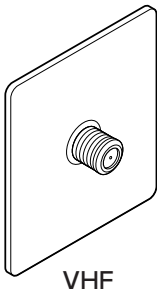

アンテナ線をパソコン本体とテレビ（またはビデオ）の両方に接続したい場合は、市販の分配器を使えば、アンテナ線を2本にできます。ただし、アンテナを分配すると、電波がその分弱くなります。このため、ディスプレイの画面がチラついたり、きれいに映らないことがあります。この場合は、市販のアンテナブースターを接続してください。詳しくは、お近くの電器店などにご相談ください。

アンテナ線を本体につなぐ

！ パソコンのセットアップ作業が終わってからアンテナ線をつなぐ場合は、あらかじめパソコン本体や周辺機器の電源を切って、電源コードのプラグをコンセントから抜いておいてください。

1 TVアンテナ変換ケーブルとTVアンテナケーブルを接続する

F型コネクタプラグの先端のネジをまわし、止まるまでしっかり固定する

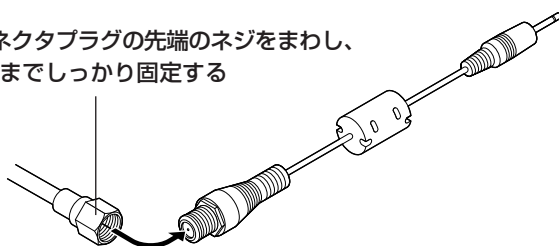

！ コネクタ中心部の小さな穴に、F型コネクタプラグの中心にある金属線を差し込んでください。金属線は折れやすいので、ていねいに扱ってください。

2 アンテナ入力端子(Υ)にTVアンテナ変換ケーブルを差し込む

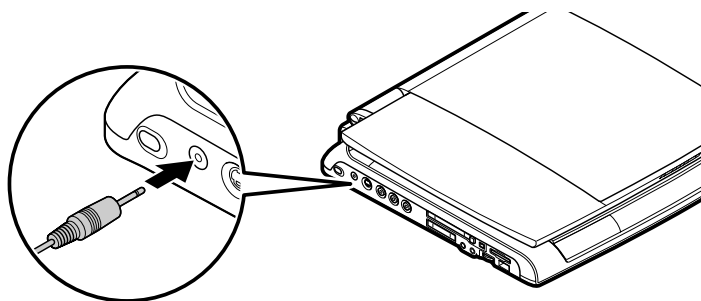

！ TVアンテナ変換ケーブルは、取り扱い方により破損、または性能が劣化するおそれがあります。次のような取り扱い方をしないようご注意ください。

- ・ケーブルを折り曲げる、引っ張る、ねじる
- ・ケーブル部を持っての抜き差し
- ・ケーブルを差したままのパソコンの移動
- ・ケーブルを踏む、または重いものを載せる

！ 第3章の作業が終わった後にテレビ機能の設定作業をおこないます。テレビ機能について詳しくは、『映像・音楽を楽しむ本』をご覧ください。

ACアダプタを接続する

ポイント

- 手順をよく読み、接続する順番を守りましょう

アドバンスタイプ(ワイド液晶)

- 1 ACアダプタ(PC-VP-WP80)をDCコネクタ(---)に接続する
- 2 電源コードをACアダプタに接続する
- 3 電源コードのプラグをコンセントに差し込む

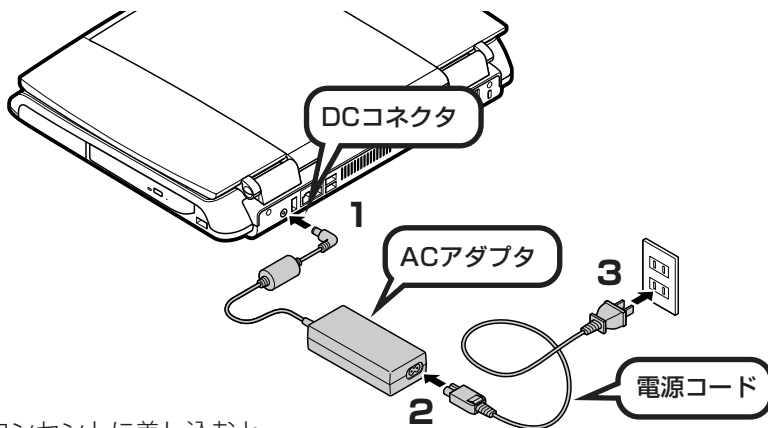

プラグをコンセントに差し込むとバッテリー充電ランプが点灯して、バッテリーの充電が始まります。バッテリーがフル充電されるとバッテリー充電ランプが消灯します。今はフル充電されるまで待つ必要はありませんので、ACアダプタを接続したまま次へ進んでください。バッテリー充電ランプについて詳しくは巻末の「各部の名称」をご覧ください。



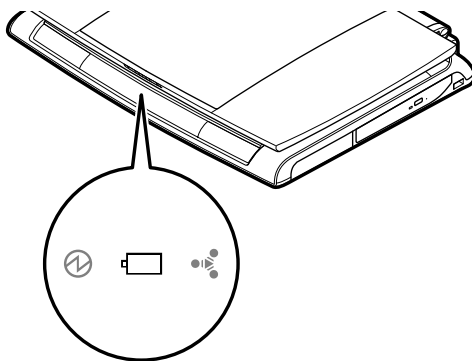

- ・ セットアップ作業が終わるまで、ACアダプタを抜かないでください。
- ・ ご購入直後は、バッテリー駆動ができなかったり動作時間が短くなることがあります。またバッテリー残量が正しく表示されない場合もあります。バッテリーがフル充電されるまでACアダプタを抜かないでください。
- ・ バッテリー容量が95%以上の場合、バッテリーが十分に充電され、改めて充電する必要がないため、ランプが点灯せず、充電状態にならない場合があります。

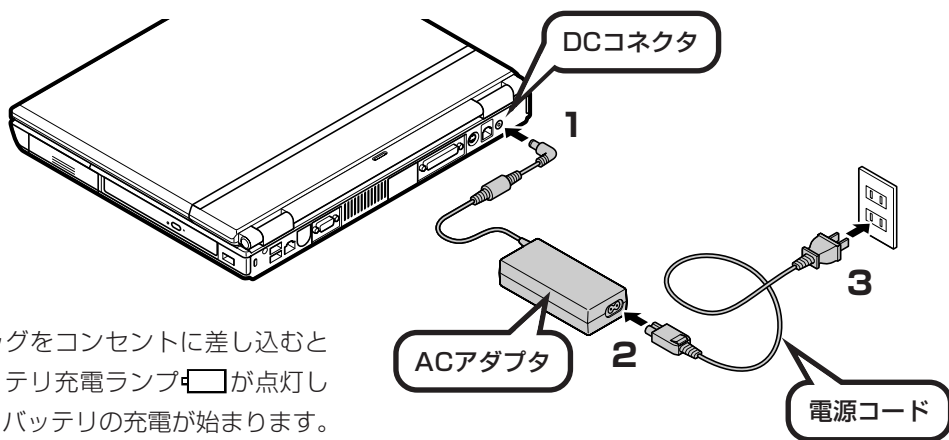

アドバンスタイプ(スクエア液晶)

- 1 ACアダプタ(PC-VP-WP73)をDCコネクタ(---)に接続する
- 2 電源コードをACアダプタに接続する
- 3 電源コードのプラグをコンセントに差し込む



プラグをコンセントに差し込むとバッテリー充電ランプが点灯して、バッテリーの充電が始まります。バッテリーがフル充電されるとバッテリー充電ランプが消灯します。今はフル充電されるまで待つ必要はありませんので、ACアダプタを接続したまま次へ進んでください。バッテリー充電ランプについて詳しくは巻末の「各部の名称」をご覧ください。

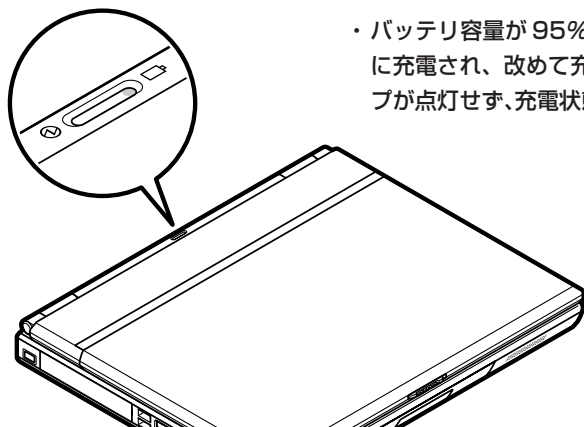

- ・セットアップ作業が終わるまで、ACアダプタを抜かないでください。
- ・ご購入直後は、バッテリー駆動ができなかったり動作時間が短くなることがあります。またバッテリー残量が正しく表示されない場合もあります。バッテリーがフル充電されるまでACアダプタを抜かないでください。
- ・バッテリー容量が95%以上の場合、バッテリーが十分に充電され、改めて充電する必要がないため、ランプが点灯せず、充電状態にならない場合があります。

リモコンを使う準備をする (添付モデルのみ)



ポイント

- 乾電池を入れる
- + (プラス) と - (マイナス) の向きを間違えないように

1

リモコンに乾電池を入れる

リモコン背面の電池
カバーを外す

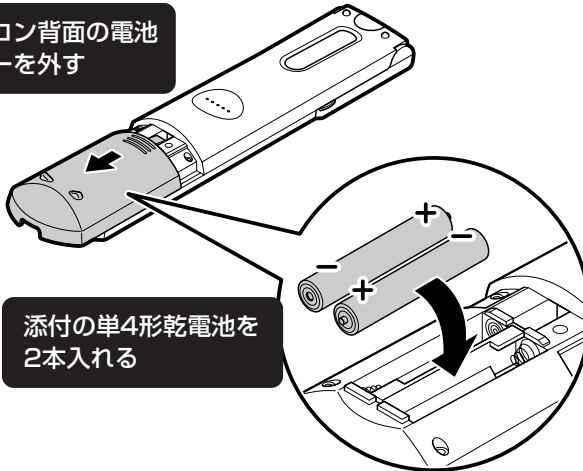

添付の単4形乾電池を
2本入れる

入れたら電池カバーをもとどおりにはめてください。



- ・乾電池の+ (プラス) と - (マイナス) の向きを、電池ボックス内の表示どおりに入れてください。
- ・ご購入時に添付されている乾電池は初期動作確認用です。お早めに新しい電池と交換することをおすすめします。
- ・乾電池を交換する際は、単4形のマンガン乾電池またはアルカリ乾電池を使用してください。
- ・充電式電池は使用できません。

インターネット、周辺機器などの 接続は後から

ここまでの接続が終わったら、続けて「第3章 セットアップを始める」に進んでください。第3章で説明している作業が終わってからインターネット、周辺機器などの接続をおこないます。



電源コードなどが人の通る場所がないことを、もう一度確認してください。ケーブルを足に引っかけたりするとパソコンの故障の原因になるだけでなく、思わぬけがをすることもあります。

第 3 章

セットアップを始める

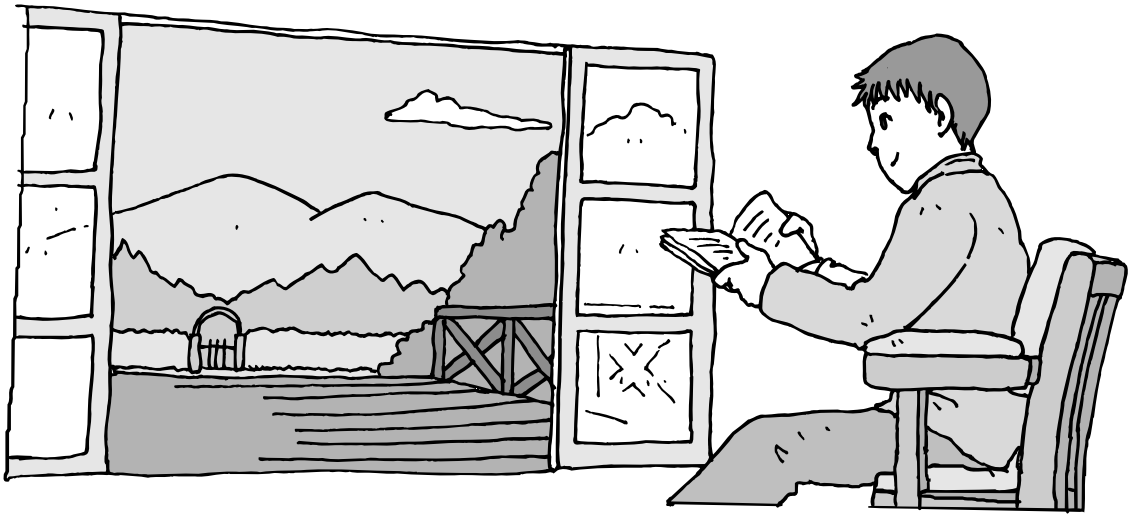

今度は、いよいよパソコンの電源を入れます。最初に電源を入れるときは、「セットアップ作業」といって、自分の名前を登録したりする操作が必要です。この後の説明をよく読んで、ゆっくり確実に操作してください。

この章の所要時間：約 30 分

電源を入れる	14
では、始めましょう	17
画面を見ながら手順を進める	20
キーボードを使って自分の名前を入れる	28
121 ポップリンクを設定する	32
ここで一段落	33
マウスを接続する	34
お客様登録のお願い	35

電源を入れる

ポイント

- 電源スイッチの場所を確認しておく

1 パソコンのふたを開ける

ロックレバーを右にスライドしたまま、ふたを持ち上げます。ふたの裏がディスプレイになっています。

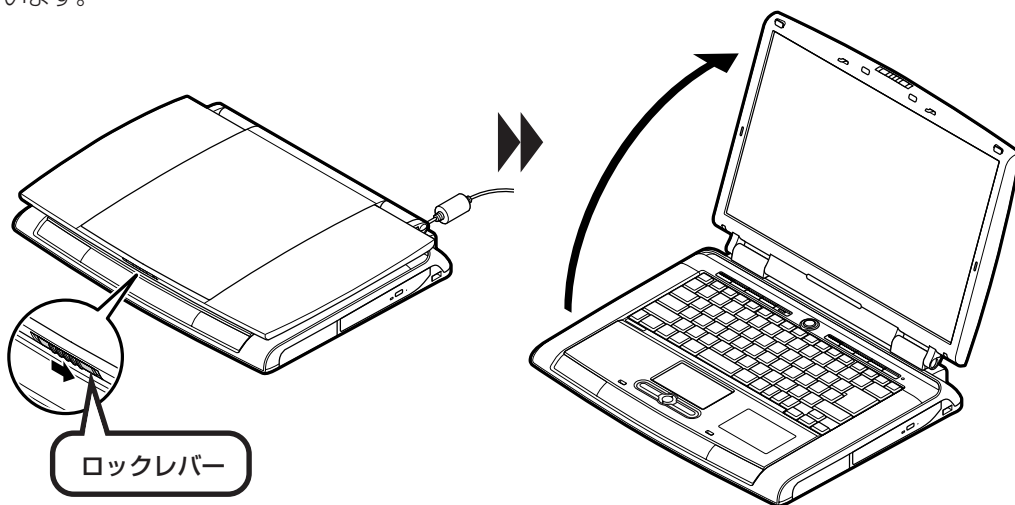

足を立てて使うこともできる

このパソコンは、本体底面にある足を立てて使うこともできます。足を立てると、パソコンの角度が変わります。使いやすいほうを選んでください。

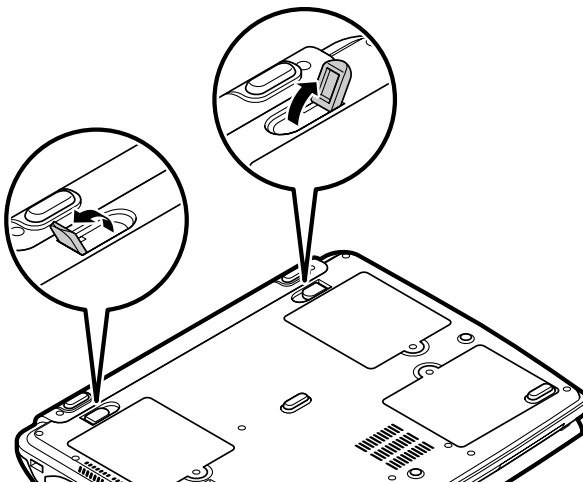

2 電源を入れる

電源スイッチ $\text{\textcircled{I}}$ を1秒程度押すと電源が入り、電源ランプ $\text{\textcircled{L}}$ が点灯します。
電源ランプについて詳しくは巻末の「各部の名称」をご覧ください。

アドバンスタイプ(ワイド液晶)の場合

アドバンスタイプ(スクエア液晶)の場合

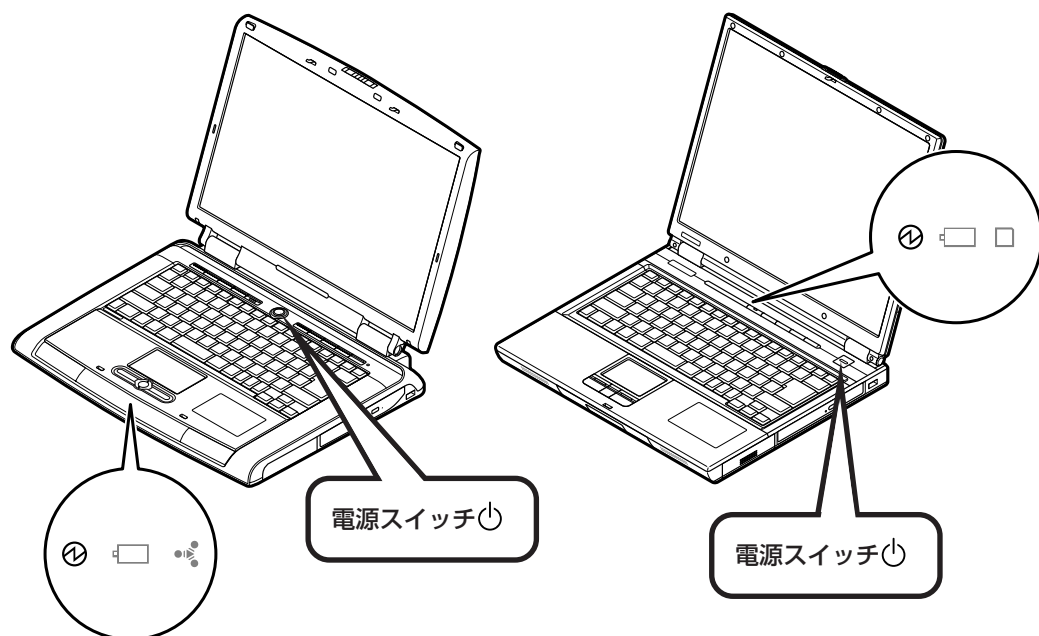

液晶ディスプレイのドット抜けについて

液晶ディスプレイは、非常に高精度な技術で作られていますが、画面の一部にドット抜け※(ごくわずかな黒い点や、常時点灯する赤、青、緑の点)が見えることがあります。
また、見る角度によっては、色むらや明るさのむらが見えることがあります。
これらは、液晶ディスプレイの特性によるものであり、故障ではありませんのであらかじめご了承ください。

※社団法人 電子情報技術産業協会(JEITA)のガイドラインに従い、ドット抜けの割合を「付録」の「仕様一覧」(197ページ)または『LaVie Gシリーズをご購入いただいたお客様へ』の「仕様一覧」に記載しています。ガイドラインの詳細については、以下のホームページをご覧ください。

「パソコン用液晶ディスプレイのドット抜けに関する定量的表記ガイドライン」
<http://it.jeita.or.jp/perinfo/committee/pc/O503dot/index.html>

画面が表示されるまで数分かかることもある

電源スイッチを押してから、次ページの画面が表示されるまでに数分かかることがあります。その間、NECのロゴ（社名のマーク）やWindows（ウィンドウズ）のマークなどが表示されたり、画面が真っ暗になったりしますが、故障ではありません。あわてて電源を切ったりせずに、そのままお待ちください。

操作の途中では、絶対に電源を切らない！

セットアップ作業がすべて終わるまでに、約30分かかります。「ここで一段落」（33ページ）までの手順が完了する前には、絶対に電源を切らないでください。電源コードをいきなり抜いたりするのも、絶対ダメです。セットアップ作業が終わらないうちに電源を切ると、故障の原因になります。

停電などのときは

万一、停電などの理由で電源が切れてしまったときは、一度電源コードをコンセントから抜いて1分ほど待ち、再度コンセントに差しなおしてから、電源スイッチを押してください。セットアップの画面が表示されるときは、その画面からセットアップ作業を続けてください。セットアップの画面が表示されないときは、NEC 121 コンタクトセンターにお問い合わせください。

では、始めましょう



ポイント

- 画面の矢印を動かしてみる
- 「クリック」という操作を覚える

1

セットアップの最初の画面を確認する

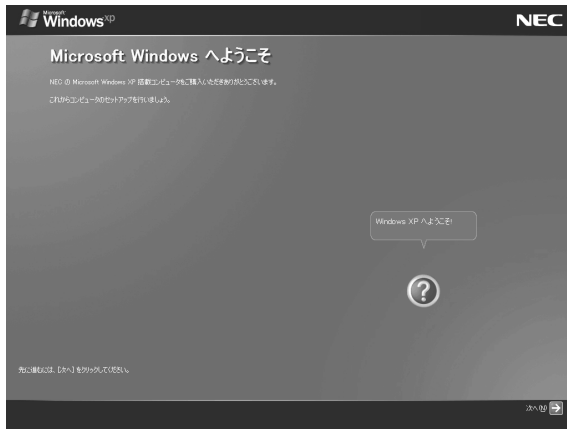

「Microsoft Windows へようこそ」という画面が表示されていますね。これがセットアップ作業の出発点です。

は、「何もしないで待ってて」の合図

パソコンの内部で何かの処理が進んでいて、操作できないときには、画面にのマークが出ることがあります。このマークが表示されているときや、「しばらくお待ちください」などと文字が表示されているときは、キーを押したり、ボタンを押したりせずに、待っていてください。

パソコン内部での処理の進み具合を示すグラフが表示されることもあります。その場合も、何も操作せずに待ってください。

2 画面の矢印を動かす

NX（エヌエックス）パッドの上で指をすべらせます。

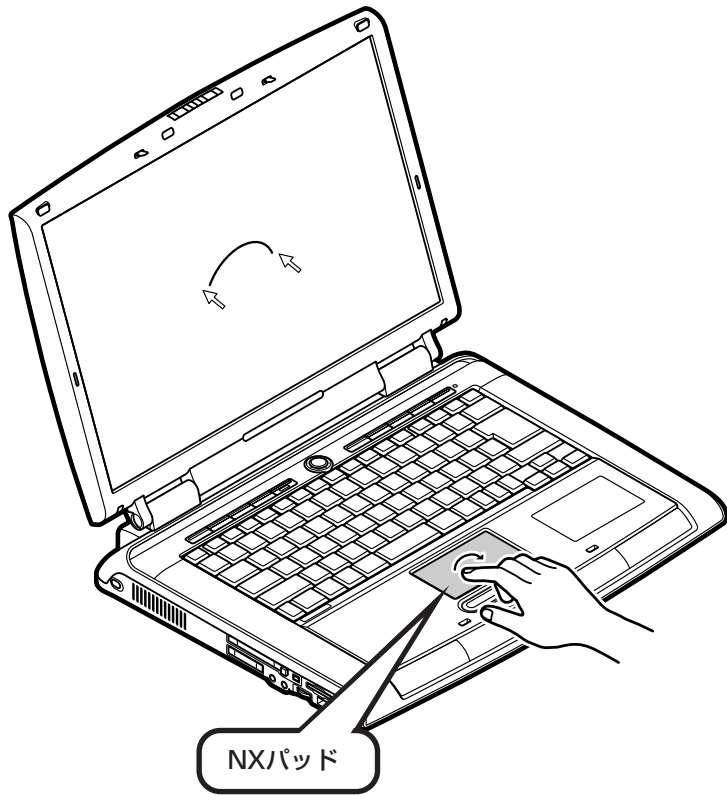

指を動かすと、その動きに合わせて画面の矢印が動きます。指がNXパッドの端で止まって、それ以上動かせなくなったときは、一度指を離してNXパッドの中央に戻して操作すると続けて矢印を動かすことができます。

 まだ、NXパッドのボタンを押さないでください。



3 画面内の右下に矢印を動かす



「次へ」と書かれている



指を動かして、
矢印をここに合わせてから

「次へ」の  に、画面の矢印  (マウスポインタ) を合わせて左のクリックボタンを押すと、画面の表示が切り換わって「使用許諾契約」と書かれた画面になります。

クリック

このような操作で、手順を次に進めたり、次ページを表示したりすることができます。

画面の絵や文字などに矢印を合わせて左ボタンを1回押す操作を「クリック」と呼びます。パソコンを使うときの一番基本的な操作なので、覚えてくださいね。

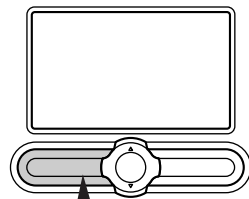

NXパッドの左のクリック
ボタンを1回押す

画面を見ながら手順を進める

ポイント

- 画面に書かれたことを読みながら
- 指示にしたがってクリック

1 使用許諾契約に同意する

この契約に同意していただけない場合は、パソコンを使うことができません。

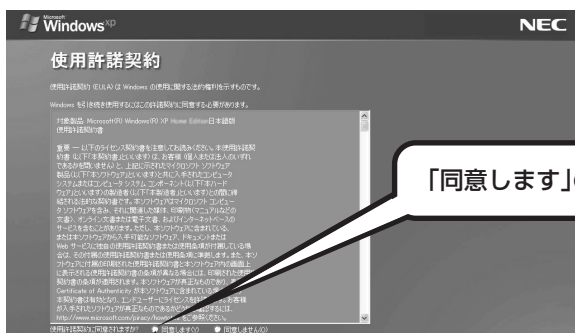

「同意します」の左にある○に矢印を動かし、

矢印の先端を○の内側に合わせてから、クリックする



同意します(Y) に変化します。

これで、使用許諾契約に同意することになります。「同意します」の左が○から●に変わらないときは、矢印がうまく合っていないので、やりなおしてください。

「使用許諾契約」とは、このパソコンに入っているソフトを違法にコピーして他人に渡したりしないという約束をしていただくことです。画面に表示されている契約文の続きを読むには、文書表示欄の右下にある▼をクリックします。



→ に、矢印を合わせてから、クリックする

2 コンピュータを保護する設定をする

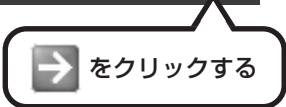
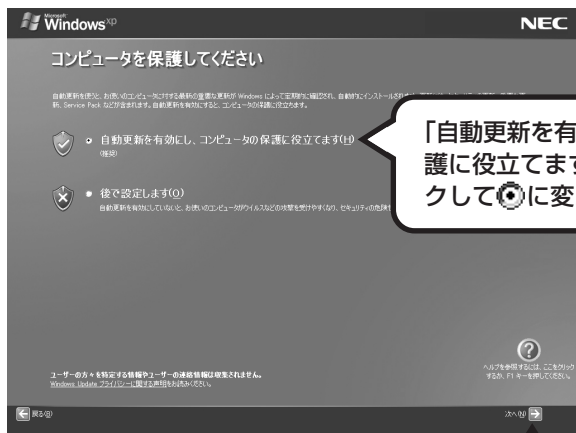

Windowsがいつも最新の状態になるように、インターネット経由で定期的に更新情報が確認され、自動的にインストールされるようになります。Windowsの更新について詳しくは、『活用ブック』の「しっかりセキュリティであんしんインターネット」をご覧ください。

3 次の画面に進む

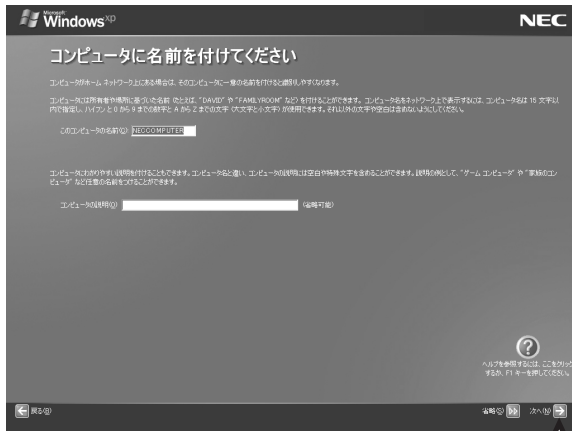

このまま、→ をクリックする

- ・ キーボードの操作に慣れていないかたは、名前を付けずにこのまま次に進んでかまいません。
- ・ キーボードを使った文字入力に慣れている場合、半角英数文字でコンピュータの名前を自由に入力してください。名前を思いつかない場合は「LaVie」(ラヴィ)とするとよいでしょう。すでに何台かパソコンをお持ちの場合、「PC1」、「PC2」のように数字で区別してもかまいません。
- ・ 次の文字列は、パソコンのシステムですでに使われているため、入力しないでください。
CON、PRN、AUX、CLOCK\$、NUL、COM1 ~ COM9、LPT1 ~ LPT9
- ・ すでに何台かパソコンをお使いの場合は、同じ名前を付けしないでください。ネットワークで接続したときにエラーが表示されます。

Windows XP Home Editionモデルの場合

25 ページへ進んでセットアップ作業を進めてください。

Windows XP Media Center Editionモデルまたは Windows XP Professionalモデルの場合

次ページへ進んでセットアップ作業を進めてください。

4

管理者パスワードを設定する (Windows XP Home Editionモデル除く)

1

自分の好きなパスワードを入力

2

1 で入力したパスワードと
同じものを、もう一度入力

3



をクリックする

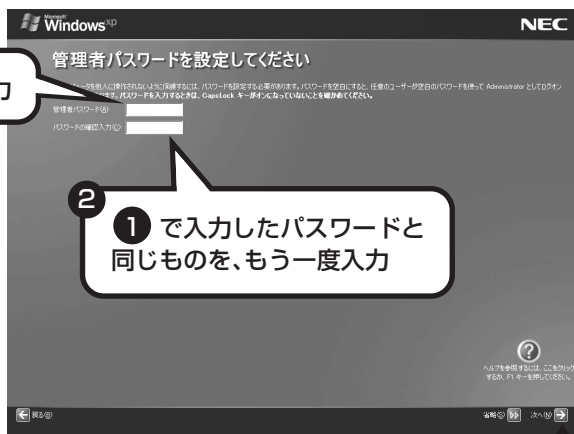

- ・「管理者パスワード」とは、他人にパソコンの重要な設定を勝手に変更されないようにブロックするためのものです。
- ・入力したパスワードは「●●●」のように表示されます。これは、入力したパスワードが他人に見られてもわからないようにするためです。
- ・覚えやすく、忘れにくいパスワードを決めてください。大文字、小文字も入力したとおりに区別されます。

5

ドメインに参加させないようにして、次に進む (Windows XP Home Editionモデル除く)

「いいえ、…」の左にある表示が
☑ になっていることを確認して、

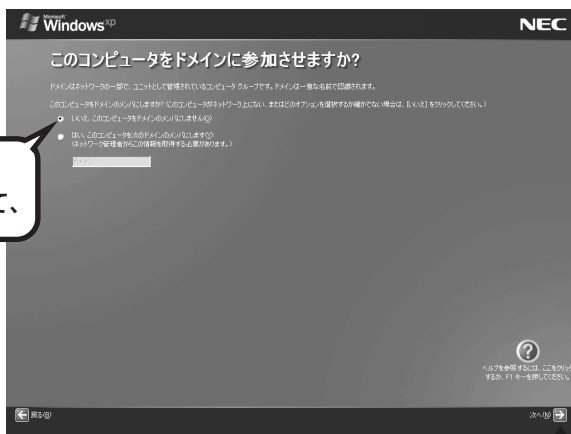

→ をクリックする

- ・ 上の画面が表示されたときはコンピュータをドメインに参加させずにセットアップ作業を進めてください。
- ・ 上の画面が表示されずに次ページの画面が表示されることもあります。その場合、次ページの説明にしたがって進めてください。
- ・ Windows XP Media Center Edition では、ネットワークでドメインに参加する機能はありません。
- ・ Windows XP Professional モデルの場合、セットアップ作業が終わってからドメインに参加するように設定することもできます。「ドメイン」とは、企業や学校などがまとめてネットワークを管理するときのグループを意味しています。詳しくは、企業や学校などのネットワーク管理者におたずねください。

6 インターネットの接続方法を省略する

下の画面がどちらも表示されずに次ページの画面が表示された場合、次ページの説明にしたがって進めてください。



インターネットへの接続は、セットアップ作業が終わってから別に設定します。ここでは、そのまま「省略」ををクリックしてください。

略す をクリックする

「インターネット接続が選択されませんでした」と表示されたときも、「省略」をクリックしてください。



略す をクリックする

7 ユーザー登録せずに次へ進む

「いいえ、今回はユーザー登録しません」の左にある○をクリックして●に変えてから、



→ をクリックする

- ・「今すぐインターネットアクセスのセットアップを行いますか?」と表示されたときは、そのまま次ページの説明にしたがって進めてください。
- ・「いいえ、…」を選択しないで手順を進めるとセットアップ作業が途中で止まってしまいます。必ず、「いいえ、…」の左にある○をクリックして●に変えてください。
- ・Microsoftへのユーザー登録は、セットアップ作業が終わってからWindowsの「ヘルプとサポート」をご覧ください。

8 インターネット接続せずに次へ進む

「いいえ、今回はインターネットに接続しません」の左にある○をクリックして●に変えてから、



→ をクリックする

- ・「このコンピュータを使うユーザーを指定してください」と表示されたときは、そのまま次ページの説明にしたがって進めてください。
- ・「いいえ、…」を選択しないで手順を進めるとセットアップ作業が途中で止まってしまいます。必ず、「いいえ、…」の左にある○をクリックして●に変えてください。
- ・インターネットへの接続は、セットアップ作業が終わってから別に設定します。

キーボードを使って 自分の名前を入れる

ポイント

- ローマ字(アルファベット)で
名前を入れる

1 「ユーザー1」欄に自分の名前を入れる

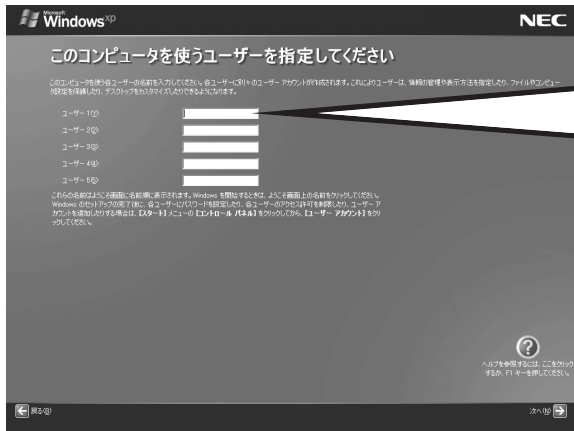

ここに小さな縦棒(|)が点滅しているのを見てから、キーボードの【半角/全角】を一回押し、キーボードから自分の名前をローマ字で入力する

【例】「mita」と入力する場合なら

M | I T A
も に か ち

点滅していないときは、「ユーザー1」欄をクリックしてください。

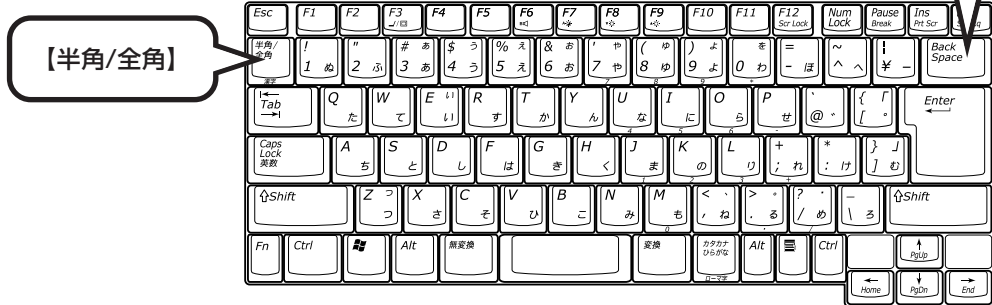

- ・ここでは「ユーザー1」欄だけ入力してください。ユーザー名の追加や変更は、セットアップ作業が終わった後でできます。
- ・次の文字列は、パソコンのシステムですでに使われているため、入力しないでください。
CON、PRN、AUX、CLOCK\$, NUL、COM1 ~ COM9、LPT1 ~ LPT9
- ・コンピュータ名と同じ名前を付けしないでください。

入力を間違えたら

キーボードの【BackSpace】(バックスペース)を押してください。

ひらがなが表示されるときは

キーボードの【BackSpace】を押して、表示された文字をすべて消してください。次に、キーボードの【半角/全角】を押すと、アルファベットが表示されるようになります。

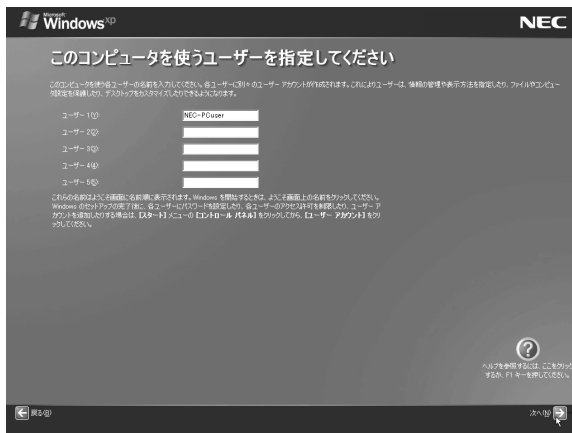

入力した名前を控えておく

ユーザー名：

パソコンのトラブルを解決するために、
後でセットアップ作業をやりなおす（再
セットアップする）とき、この名前が必要
です。上の欄に控えておいてください。

 をクリックする

2 さらにセットアップ作業を進める



→ をクリックする

→ をクリックすると、しばらくしてからパソコンの電源が切れ、自動的に再度電源が入ります（これを「再起動」といいます）。
次ページの画面が表示されるまで何も操作せずに待っててください。

パソコンが再起動しても、
まだセットアップ作業が残っています。

続けて次ページ以降の作業を進めてください。

3 残りのセットアップ作業に進む

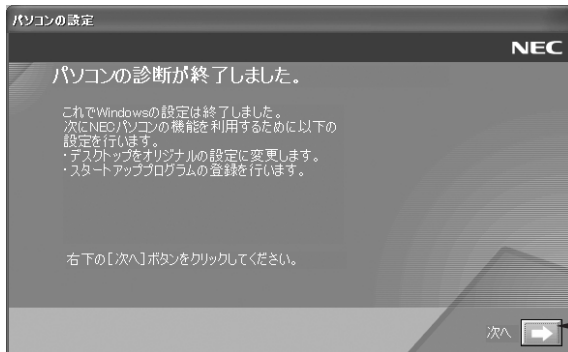

→ をクリックする

画面に「パソコンの診断が終了しました。」と表示されます。これでWindowsの設定は終了しましたが、NECのパソコンの機能を利用するために、もう少しセットアップ作業を進める必要があります。

❗ 画面右下に次のようなメッセージが表示される場合があります。

🛡️ **コンピュータが危険にさらされている可能性があります。** [X]
ウイルスバスター2006が無効になっています。
問題を解決するには、このバブルをクリックしてください。

🛡️ **コンピュータが危険にさらされている可能性があります。** [X]
ウイルスバスター2006が最新の状態でない可能性があります。
問題を解決するには、このバブルをクリックしてください。

ここでこのメッセージが表示されても問題はありません。今はこのメッセージをクリックせずに、セットアップ作業を進めてください。

121ポップリンクを設定する

ポイント

- NEC から新しい情報が届くように、「利用する」を選ぶ

1 → をクリックする

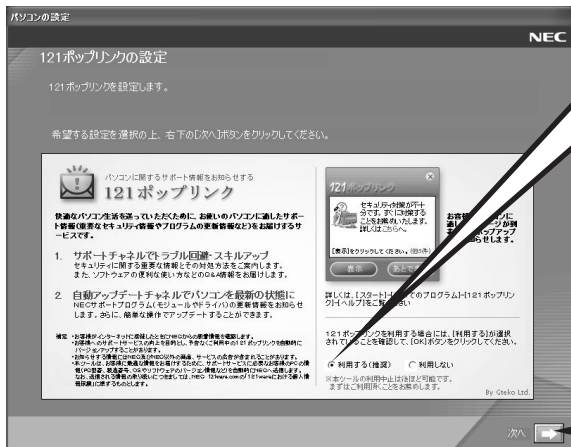

「利用する(推奨)」の左が
● になっていることを
確認して、

→ をクリックする

121 (ワントゥワン) ポップリンクは、お使いのパソコンに適したサービスサポート情報 (危険度の高いウイルスに対するセキュリティパッチ (修正プログラム) やアップデートプログラム) を、NECからインターネット経由でお知らせするサービスです。このパソコンでインターネット接続できるようになってから、新しい情報が発表されるたびに自動的に届くようになります。



121 ポップリンクの設定は、後から利用しないように変更することもできます。

この画面が変わったら、
→ をクリック

パソコンの電源が切れ、自動的に再度電源が入ります (再起動)。

次ページの画面が表示されるまで何も操作せずに待っててください。

ここで一段落

ポイント

- パソコンを使い始めるときの画面を見ておこう

再起動後、「システムの復元ポイントの設定」の画面が表示されます。しばらくすると、もう一度再起動します。

最初のセットアップ作業は一段落です。次回から、パソコンの電源を入ると、1～2分後には、いつもこの画面（デスクトップ画面と呼びます）が表示されるようになります。



複数のユーザーを登録している場合、左の画面が表示される前に、使う人の名前を選択する画面が表示されます。

画面右下に次のようなメッセージが表示される場合があります。

コンピュータが危険にさらされている可能性があります。
ウイルスバスター2006 が最新の状態でない可能性があります。
問題を解決するには、このバルーンをクリックしてください。

これは、このパソコンに入っているウイルス対策ソフト「ウイルスバスター」が最新の状態ではない可能性があることをお知らせするものです。この後、パソコンをインターネットにつなぐとソフトを

最新の状態にできます。インターネットにつなぐまでは、このメッセージが表示されても、何もしなくてかまいません。詳しくは、「パソコンを安全に使うための設定をおこなう」（105 ページ）をご覧ください。

Windows XP のツアーを始める
Windows XP に搭載された新しい機能を知るには、ここをクリックしてください。ツアーを後で始めるには「スタート」メニューの「すべてのプログラム」をクリックしてから「アクセサリ」をクリックしてください。

これは、Windows XP の新機能を紹介するものですが、パソコンの操作に慣れてから見ることをおすすめします。なお、この表示はしばらくすると自動的に消えます。

マウスを接続する

USB（ユーエスビー）マウスが添付されているモデルは、必要に応じてパソコンにUSBマウスを接続することができます。プラグの向きに注意して取り付けてください。

マウスのプラグをパソコンのUSBコネクタに差し込む

マウスのプラグのが上を向くようにして、パソコンのUSBコネクタに差し込んでください。どのUSBコネクタに差し込んでかまいません。

アドバンスタイプ(ワイド液晶)の場合

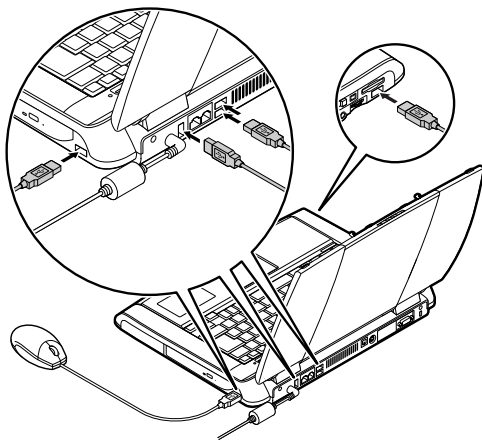

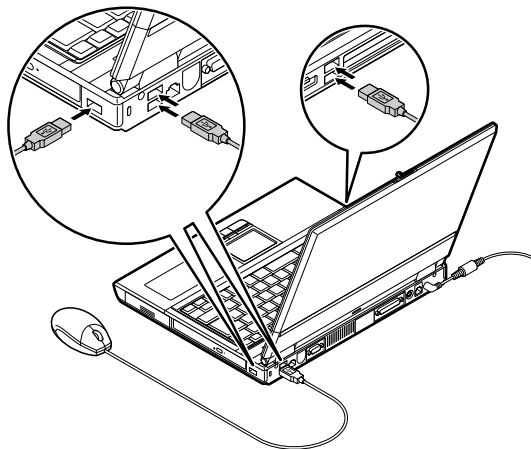

アドバンスタイプ(スクエア液晶)の場合



このマウスは、マウス底面から出ている赤い光をセンサーが検知して、動きを判断します。濃淡のはっきりした模様や柄のないところ、光沢や反射のないところで使うと、センサーが光を検知しやすく、快適に動きます。

 マウスの底面から出ている光を直接見ないでください。

はじめてUSBマウスを差し込んだときは、画面右下に次のメッセージが出ると、画面の矢印を動かせるようになります。

 **新しいハードウェアが見つかりました** 
USB ヒューマン インターフェイス デバイス

USBマウスを動かすと、画面の矢印が動きます。

うまく動かないときは、一度プラグを抜いて、もう一度差し込んでください。

マウスの設定については、パソコンの画面で見るマニュアル「サポートナビゲーター」-「使いこなす」-「パソコンの機能」-「マウス」をご覧ください。

お客様登録 のお願い

お客様登録はこれからパソコンを安心・快適にお使いいただく上で非常に重要です。NEC パーソナル商品総合情報サイト「121ware.com (ワントゥワンウェア・ドット・コム)」では、お客様登録されたかたに充実したサポート・サービスを提供しております。この機会に是非ご登録ください。

※ 法人のお客様としてご使用の場合も、ご登録をおすすめします。

登録料・会費無料

ご登録の特典

特典1 電話サポート

商品についての電話相談窓口「121 コンタクトセンター」をご利用いただけます。詳しくは、『121ware ガイドブック』をご覧ください。

特典2 メールサービス

ご利用製品のサポート情報やキャンペーンのご案内などをメールマガジンでお届けいたします。詳しくは、『121ware ガイドブック』をご覧ください。

特典3 インターネットサポート

121ware.comで「ログインID」を取得していただきますと、さまざまなサポート・サービスをご利用いただけます。詳しくは、『121ware ガイドブック』をご覧ください。

ログインIDは、「121ware.com」(<http://121ware.com/>)およびNECショッピングサイト「NEC Direct」(<http://www.necdirect.jp/>)で共通にご利用いただけるIDです。取得方法については『121ware ガイドブック』をご覧ください。

◆ 121ware.com でご利用いただけるサポート・サービス

ログインIDをご登録いただくと…	お客様とNECとの コンタクト履歴 がわかる！	電話サポートが よりつながりや すく！	買い取りサービ スの申し込みが できます！
ログインIDと E-mailアドレスを ご登録いただくと…	121オリジナル メールマガジン をお届け！	「NEC Direct」※ でお得にお買い物！	※日本電気(株)が運営するショッピング サイトです。
ログインIDと 保有商品を ご登録いただくと…	保有商品の情 報をすばやく GET！	保有商品に関す るQ&A情報をす ばやくGET！	保有商品に合う モジュールをす ばやくGET！
ほかにもいろいろな サービスが！	インターネットか ら電話サポート予 約サービス！	お役立ち情報 フォローアップ メールサービス！	パソコンを最新 の状態に！「自動 アップデート」

最新情報・詳細につきましてはインターネットでご確認ください。

お客様登録の方法

お客様登録をして、電話の問い合わせのときに必要な「121wareお客様登録番号」と、インターネットサポート・サービスをご利用になる際に必要な「ログインID」を取得してください。ご登録いただくことでお客様に合ったサポート・サービスをご提供させていただきます。

インターネットによる登録をおすすめします。

「121wareお客様登録番号」と「ログインID」を同時に取得でき、すぐにインターネットサポートが受けられます。

まだインターネットをお使いになれないお客様にはFAX登録をご用意しております。ただし、FAX登録からでは「121wareお客様登録番号」のみの取得になり、インターネットでのさまざまなサービスがご利用いただけません。

インターネットが使えるようになり次第、「ログインID」の取得をおすすめします。

インターネット登録（推奨）

登録の前に、インターネット接続の設定が必要です。設定の方法については、第5章または第6章をご覧ください。

インターネットに接続して、NEC パーソナル商品総合情報サイト「121ware.com」のマイアカウント (<http://121ware.com/my/>) から登録します。詳しくは、『121ware ガイドブック』をご覧ください。

FAX 登録

FAX 用紙は NEC パソコン情報 FAX サービスから取り出してください。

お手持ちの FAX から「0120-977-121」（フリーコール）に電話します。ご希望の窓口案内のアナウンスが流れますので、FAX 情報サービス窓口番号である 9 番を押します。

FAX 情報サービスにつながりますので、アナウンスにしたがい、BOX 番号 3002 と # を押し、お客様登録用紙を取り出してください。必要事項をご記入の上、FAX でお送りください。

※番号をよくお確かめになり、おかけください。

第 4 章

基本中の基本の操作

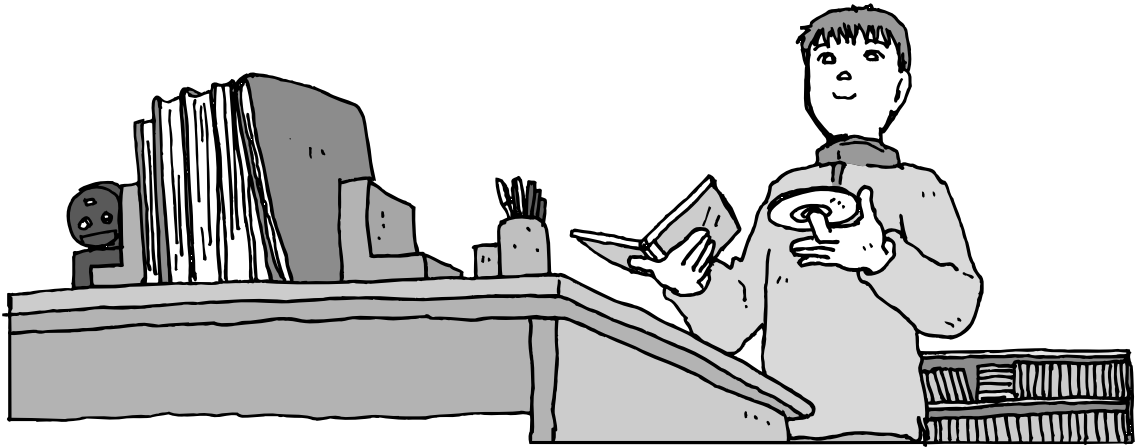

電源の入れ方／切り方、CD-ROM や DVD のディスクをセットする方法など、このパソコンを使うときの最も基本的な操作を説明します。インターネットの接続や設定に進む前に、この章に目をとおしておくといよいでしょう。

電源の切り方	38
電源の入れ方	41
スタンバイ機能について	42
よく使うボタンなど	44
音量を調節する	47
CD-ROM や DVD の扱い方	48
パソコンがはじめてのかたへ	52
パソコンの画面で解説、検索 「サポートナビゲーター」について	56
もしものときに備えて	61
ワイヤレス LAN 機能について	63

電源の切り方

パソコンの電源を切るときは、NX パッドやマウスで操作します。本体のスイッチやボタンを押すではありません。

1 画面を見ながら矢印を動かして、電源を切る



この画面が表示されたら、「電源を切る」をクリック

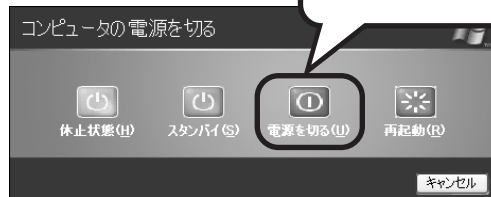

2 電源が切れたことを確認する

数秒後に、ディスプレイの画面が暗くなり、自動的に電源が切れます。

アドバンスタイプ(ワイド液晶)の場合

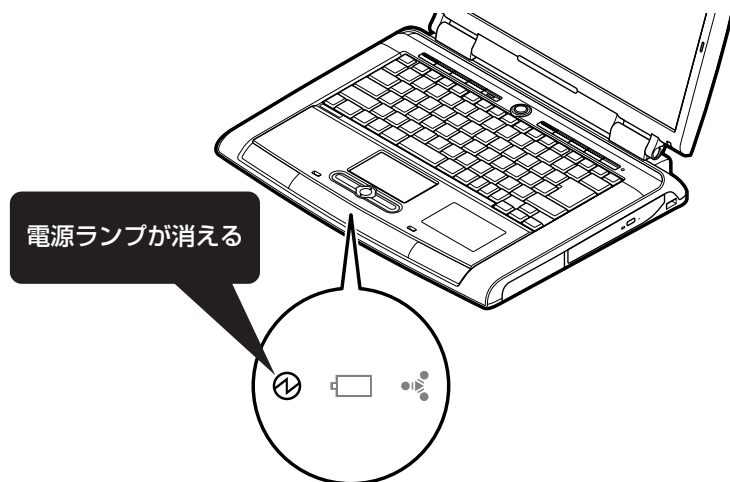

アドバンスタイプ(スクエア液晶)の場合

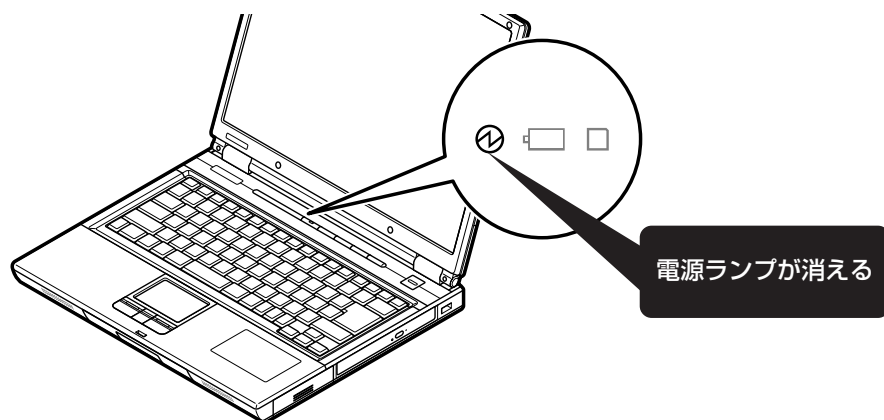

電源が切れるまでに少し時間がかかることも

パソコンの状態によっては、「電源を切る」をクリックした後、電源が切れるまでに数秒以上の時間がかかることもあります。あわてずにお待ちください。

保存していない文書があるとき

ソフトを使って文書などを作成している場合、文書を保存しないで電源を切ろうとすると、画面にメッセージが表示されることがあります。

そのままにしていると、数秒後、さらにメッセージが表示されます。

作成した文書などを保存したい場合、「プログラムの終了」の画面が表示されたら「キャンセル」をクリックしてください。使用中のソフトで文書などを保存してから電源を切るようにしましょう。

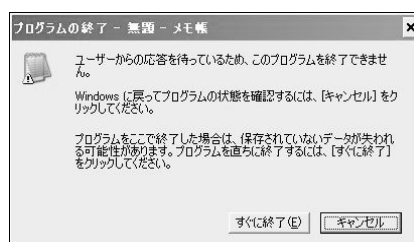
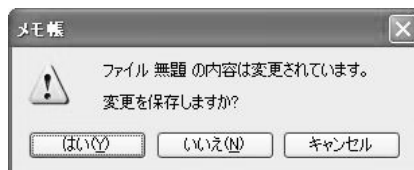

続けて電源を入れる

いったん電源を切ってから電源を入れなおすときは、電源が切れてから 5 秒以上待つて電源スイッチを押してください。

画面の操作で電源が切れないとき

画面の表示が動かなくなったり、操作の途中で NX パッドやマウス、キーボードが反応しなくなったりして、パソコンの電源が切れなくなってしまうことがあります。その場合、パソコン本体の電源スイッチを 4 秒以上押し続けると、強制的に電源を切ることができます。強制的に電源を切ったときは、電源が切れてから 5 秒以上待ち、もう一度電源スイッチを押してパソコンの電源を入れなおしてください。パソコンの電源が入ったら、改めて画面の操作で電源を切ってください。



パソコン本体の電源スイッチを押し続けて強制的に電源を切ると、パソコンに負担がかかります。何度も繰り返すと、パソコンが起動しなくなってしまうこともあるため、この方法で電源を切ることは、できるだけ避けてください。

電源の入れ方

電源スイッチを1秒程度押して電源を入れます。

電源スイッチを押す

アドバンスタイプ(ワイド液晶)の場合



アドバンスタイプ(スクエア液晶)の場合



プリンタなどの周辺機器を接続している場合は、パソコン本体の電源を入れる前に周辺機器の電源を入れてください。

TVモデル、AirTVセットモデルでは、リモコンの【パソコン電源】ボタンで電源を入れたり、省電力状態からもとに戻すことができます。

省電力状態については次ページをご覧ください。

 リモコンの【パソコン電源】ボタンを操作するときは、液晶ディスプレイを開いた状態で操作してください。液晶ディスプレイが閉じた状態ではリモコンの【パソコン電源】ボタンは動作しません。

1～2分後に、デスクトップ画面が出てきます。



モデルによって、表示される画面の絵柄が異なる場合があります。

-  電源を入れてから、左の画面が表示されて、CD/ハードディスクアクセスランプが点滅しなくなるまで、電源スイッチを押したりしないでください。無理に電源を切ると、故障の原因になります。
- 複数のユーザーを登録している場合、左の画面が表示される前に、使う人の名前を選択する画面が表示されます。

スタンバイ機能 について

パソコンを使っているとき短時間だけ作業を中断したい場合、そのつど電源を切っていると、作業の再開に時間がかかってしまいます。「スタンバイ機能」を利用すると、パソコンの消費電力を抑えながら、すぐに作業を再開することができます。

20分以上使わないと自動的に画面が消える(ご購入時)

パソコンを操作していない時間が20分以上(バッテリーのみの場合は5分以上)たつと、画面の表示が消えて暗くなり、電源ランプ④が点滅します。この状態を「スタンバイ状態」と呼びます。ご購入時には、自動的にスタンバイ状態になるように設定されています。スタンバイ状態では、消費電力を抑えるため、パソコン本体に内蔵されているハードディスクの電源も自動的に切れます。

暗くなった画面をもとに戻すには

まず、キーボードのキー(【Shift】など)を押してください。キーボードのキーを押しても画面が暗いままのときは、電源スイッチを軽く1回押してください。



電源スイッチを押し続けしないでください。4秒以上押し続けると、パソコンの電源が切れてしまいます。

自動的にスタンバイ状態にならないようにするには

次の手順で、自動的にスタンバイ状態にならないように設定を変えることができます。

1 コントロールパネルの画面を表示する

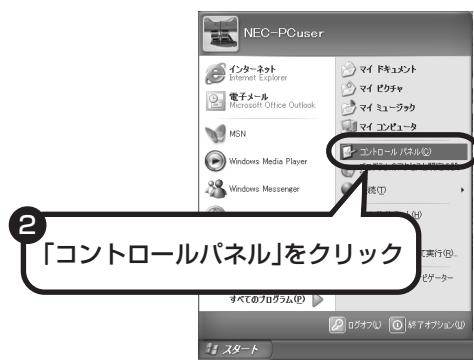
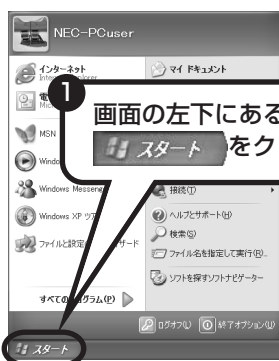

2 「パフォーマンスとメンテナンス」、「電源オプション」の順にクリック



3 「電源設定」で「システムスタンバイ」を「なし」に変更

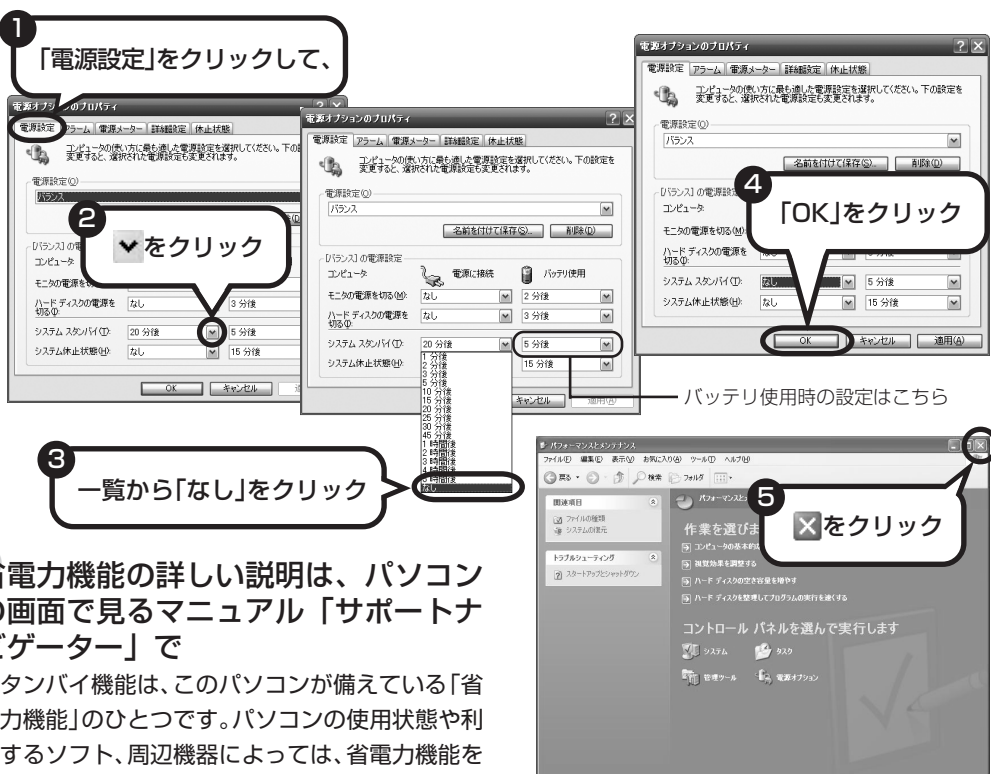

省電力機能の詳しい説明は、パソコンの画面で見るマニュアル「サポートナビゲーター」で

スタンバイ機能は、このパソコンが備えている「省電力機能」のひとつです。パソコンの使用状態や利用するソフト、周辺機器によっては、省電力機能を使わない方がよいことがあります。詳しくは、「サポートナビゲーター」-「使いこなす」-「パソコンの機能」-「省電力機能」に説明があります。

これで、設定の変更は終わりです。

よく使うボタンなど

ここでは、基本的なボタンなどにかぎって説明します。詳しい情報を知りたいときは、巻末の「各部の名称」をご覧ください。

アドバンスタイプ(ワイド液晶)(TVモデル除く)

ワンタッチスタートボタン

ボタンを押すと、あらかじめ割り当てられたインターネット、メール、ソフトの各ソフトを起動します。

電源スイッチ

パソコン本体の電源を入れるとき、省電力状態から復帰するときに押します。

DVD/CDボタン

DVD-Videoや音楽CDを視聴するときに押します。かんたんAV視聴ソフト「MediaGarage(メディアガレージ)」またはインスタント機能が起動します。※

音量調節つまみ

つまみを奥にまわすと音量が大きくなり、手前にまわすと小さくなります。

電源ランプ(Ⓛ)

電源が入っているときは点灯します。スタンバイ状態のときは点滅します。電源が切れているときは消灯しています。

DVD/CDドライブ

CD-ROMやDVD-ROM、音楽用CDなどを楽しむときは、ここにセットします。ランプが点灯しているときはディスクを取り出さないでください。

※「MediaGarage」およびインスタント機能については、『映像・音楽を楽しむ本』をご覧ください。

アドバンスタイプ(ワイド液晶)(TVモデル)

テレビボタン

テレビを視聴するときに押します。
かんたんAV視聴ソフト「MediaGarage
(メディアガレージ)」またはインスタント
機能が起動します。※

電源スイッチ

パソコン本体の電源を入
れるとき、省電力状態から
復帰するときに押します。

音量調節つまみ

つまみを奥にまわす
と音量が大きくなり、
手前にまわすと小さ
くなります。

DVD/CDボタン

DVD-Videoや音楽CDを
視聴するときに押します。
「MediaGarage」またはイ
ンスタント機能が起動し
ます。※

電源ランプ(Ⓛ)

電源が入っているときは点灯します。
スタンバイ状態のときは点滅します。
電源が切れているときは消灯しています。

DVD/CDドライブ

CD-ROMやDVD-ROM、音楽用CD
などを楽しむときは、ここにセットし
ます。ランプが点灯しているときは
ディスクを取り出さないでください。

※「MediaGarage」およびインスタント
機能については、『映像・音楽を楽しむ
本』をご覧ください。

アドバンスタイプ(スクエア液晶)

電源ランプ(①)

ランプはボタンの上にあります。
電源が入っているときは点灯します。
スタンバイ状態のときは点滅します。
電源が切れているときは、消灯しています。

DVD/CDボタン

DVD-Videoや音楽CDを視聴するときに押します。かんたんAV視聴ソフト「MediaGarage(メディアガレージ)」またはインスタント機能が起動します。※

電源スイッチ

パソコン本体の電源を入れるとき、省電力状態から復帰するときに押します。

音量調節つまみ

つまみを奥にまわすと大きくなり、手前にまわすと小さくなります。

DVD/CDドライブ

CD-ROMやDVD-ROM、音楽用CDなどを楽しむときは、ここにセットします。ランプが点灯しているときは、ディスクを取り出さないでください。

※「MediaGarage」およびインスタント機能については、『映像・音楽を楽しむ本』をご覧ください。

音量を調節する

パソコンの音が大きすぎる、小さすぎると感じたときは、音量を調節できます。

音量を調節する方法

音量調節つまみを奥にまわすと大きく、手前にまわすと小さくなります。また、消音（ミュート）したいときは、音量調節つまみを1回押してください。もう1回押すと消音は解除されます。

アドバンスタイプ(ワイド液晶)の場合

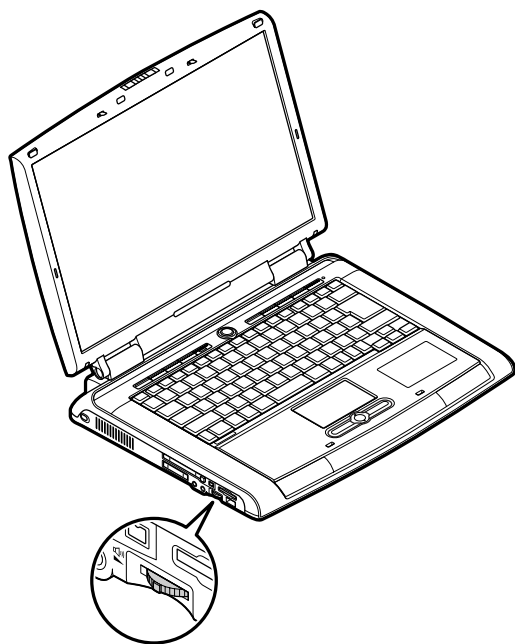

アドバンスタイプ(スクエア液晶)の場合

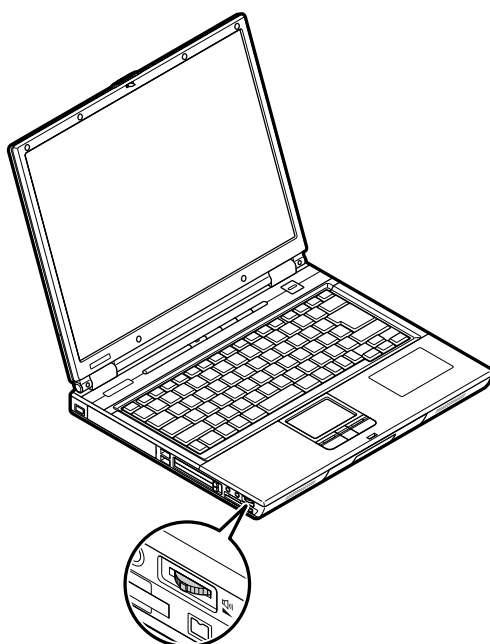

CD-ROMやDVDの扱い方

CD-ROMやDVDなどをパソコンで楽しむときの取り扱い上の注意、入れ方と出し方を説明します。



- ・DVD/CDドライブ内のレンズには触れないでください。
- ・ラベルやテープが貼られているなど、重心バランスの悪いディスクを使用すると、使用時の振動や故障の原因になります。
- ・このパソコンにインストールされているOS以外のOSに対応したCDやDVDは、使えないものがあるため、ご購入前に確認してください。
- ・使用するディスクによっては、最高速度で書き込み、読み込みができない場合があります。
- ・このパソコンで使えるディスクについて詳しくは、パソコンの画面で見るマニュアル「サポートナビゲーター」-「使いこなす」-「パソコンの機能」-「DVD/CDドライブ」をご覧ください。

ディスクを取り扱うときの注意

次の注意事項を守ってください。

- ・データ面（文字などが印刷されていない面）に手を触れない。
- ・ディスクにラベルを貼ったり、傷つけたりしない。
- ・ラベル面に文字を書くときは、フェルトペンなどペン先の柔らかいものを使う。
- ・ディスクの上に重い物を載せない。ディスクを曲げたり落としたりしない。
- ・汚れたときは、柔らかい布で内側から外側に向けてふく。
- ・汚れが落ちにくいときは、CD専用のスプレーを使う。
- ・ベンジン、シンナーなどは使わない。
- ・ゴミやホコリの多い場所で使わない。
- ・直射日光の当たる場所や湿度の高い場所に保管しない。

1 イジェクトボタンを押してトレイを出す

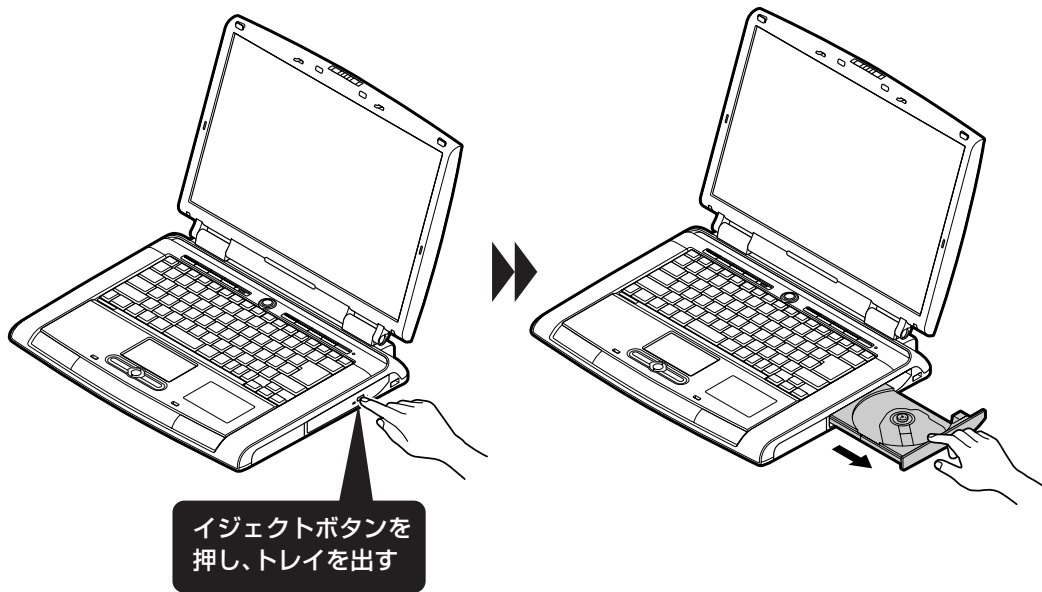

ディスクトレイが少し飛び出したら、手で静かに引き出します。



- ・トレイは、パソコンの電源が入っているときのみ出すことができます。
- ・レンズ保護シートがあらかじめ取り付けられている場合は、使用する前に必ずレンズ保護シートを取り外してください。

2 ディスクを入れる

ディスクのデータ面(文字などが印刷されていない面)を下にして、傷つけないようディスクトレイの中央に置き、ディスクを軸にしっかりとめ込みます。

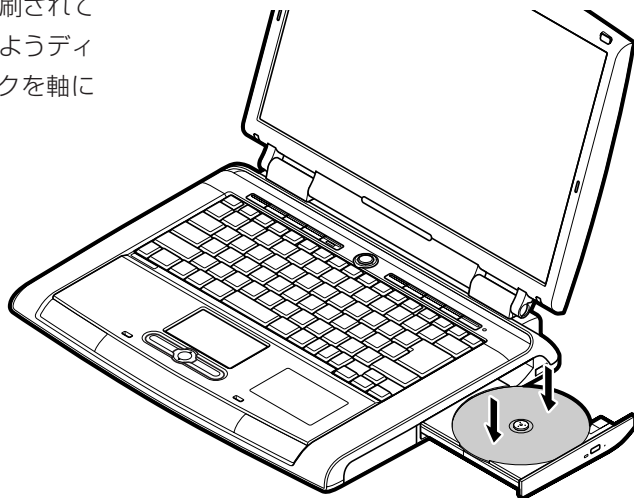

DVD/CDドライブのイジェクトボタンに触れないようにディスクトレイ前面を押して、ディスクトレイをもとの位置に戻します。



3 ディスクを取り出す

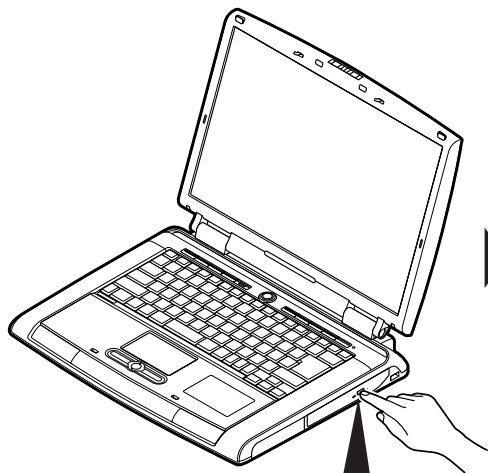

イジェクトボタンを
押し、トレイを出す

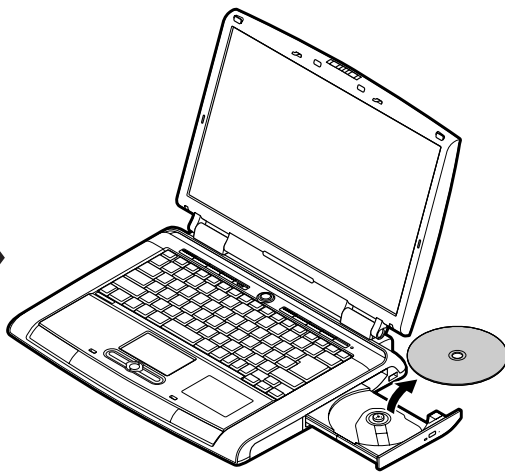

ディスクを取り出したら、トレイを押し、
収納してください。

パソコンが はじめてのかたへ

このパソコンに入っている「パソコンのいろはⅡ」を使って、基本操作を学んでみましょう。パソコンを使うのがはじめてというかたは、インターネットを始める前にキーボードで文字を入力する練習をしておくことをおすすめします。

「パソコンのいろはⅡ」で 操作を学ぶ

このパソコンには、基本的なことからパソコンの操作が学べる「パソコンのいろはⅡ」が入っています。「パソコンのいろはⅡ」では、文字の入力、電子メールのやりとり、ホームページを見る方法などを学ぶことができます。パソコンの基本操作を覚えたいかたは、次の手順にしたがって「パソコンのいろはⅡ」で学習を始めてみましょう。



ほかのソフトが起動しているときは、「パソコンのいろはⅡ」を始める前にすべて終了させてください。

1 ランプを確認する

① のランプが消えていること

【NumLock】（ニューメリックロック）を押すと、ランプの点灯 / 消灯が切り換わります。

② のランプが消えていること

【Shift】（シフト）を押したまま【CapsLock】（キャップスロック）を押すと、ランプの点灯 / 消灯が切り換わります。

【Shift】はキーボードに2つありますが、どちらか1つを押すだけでかまいません。

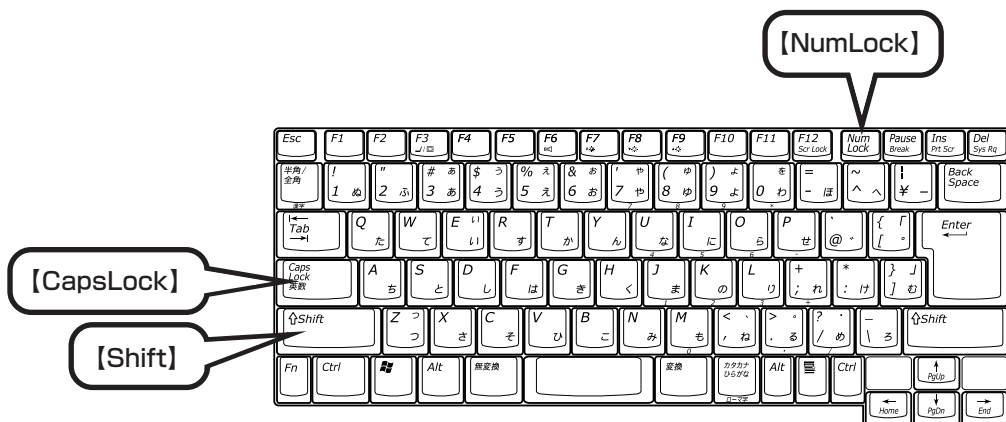

2 ソフトナビゲーターを起動する



ソフトナビゲーターの最初の画面が表示されます。



- ・画面右にある「おすすめメニューバー」の「ソフトを探す」をクリックすることでもソフトナビゲーターを起動できます。
- ・ご購入時の状態では、キーボード上部の【ソフト】ボタンを押してもソフトナビゲーターを起動できます。

ソフトナビゲーターとは

このパソコンに入っているソフトを見つけたり、使い始めるときに利用します。「ソフトナビゲーター」について詳しくは、『活用ブック』の「パソコン初心者道場」-「基本編」をご覧ください。

3 「パソコンのいろはⅡ」を始める

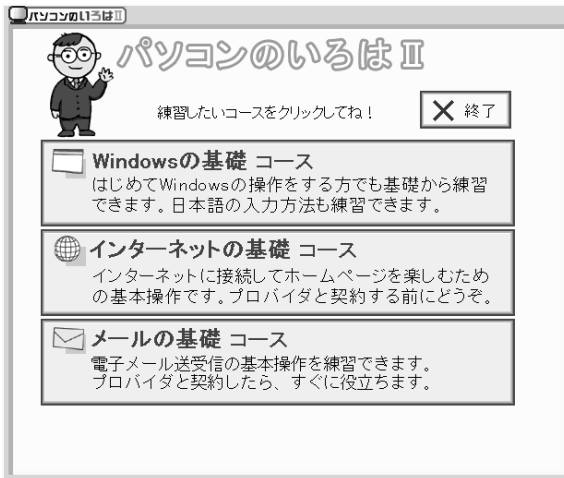
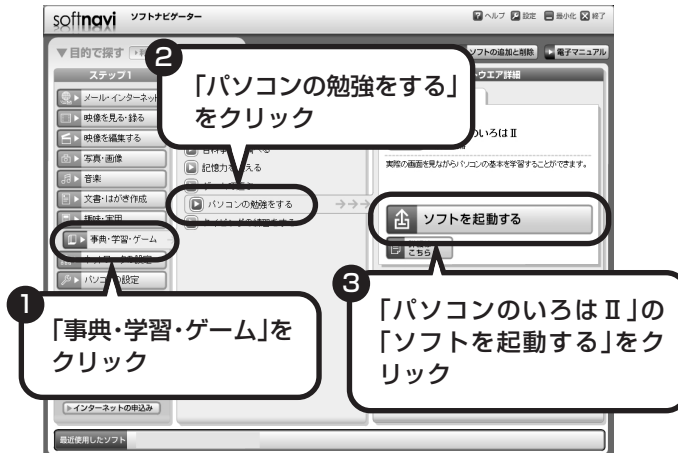

「パソコンのいろはⅡ」の最初の画面が表示されます。

4 「Windowsの基礎コース」へ進む

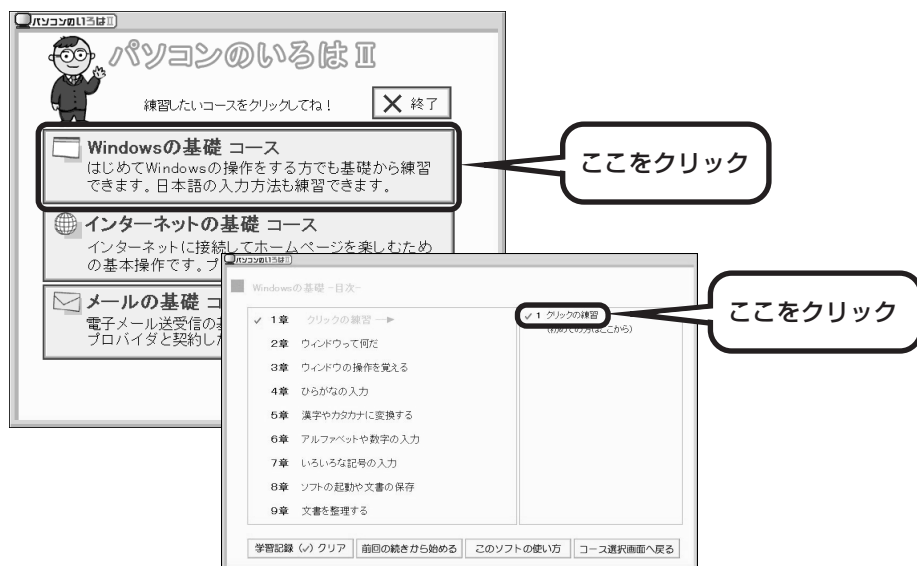

パソコンを使うのがはじめてのかたは、「クリックの練習」から始めてください。1～2時間で文字の入力まで練習することができます。練習の途中で「パソコンのいろはII」を終了させることもできます。その場合、画面右上に表示されている「終了」をクリックしてください。画面中央に「パソコンのいろはIIを終了します。」と表示されるので、「OK」をクリックします。

❗ 「終了」をクリックしても「パソコンのいろはIIを終了します。」と表示されないときは、キーボードの【Esc】を押してから、再度「終了」をクリックしてください。

「メールの基礎コース」は、インターネット接続の設定が終わってから

「パソコンのいろはII」には、次の3つのコースがあります。

- ・Windowsの基礎コース
- ・インターネットの基礎コース
- ・メールの基礎コース

パソコンがはじめてのかたは、「Windowsの基礎コース」から順番に進めることをおすすめします。「メールの基礎コース」は、メールソフト「Outlook Express（アウトルックエクスプレス）」の設定が済んでいないと練習することができません。Outlook Expressを使うには、まずプロバイダに入会して、インターネット接続の設定をする必要があります。入会がまだのかたは、プロバイダに入会して、インターネット接続ができるようにしてください。

プロバイダへの入会、インターネット接続の設定については、第5章をご覧ください。

Outlook Expressの設定については、パソコンの画面で見るマニュアル❓「サポートナビゲーター」-「使いこなす」-「ソフト一覧」-「Outlook Express」をご覧ください。

パソコンの画面で解説、検索「サポートナビゲーター」について

紙で見るマニュアルのほかに、パソコンの画面で見るマニュアル「サポートナビゲーター」があります。このパソコンのさらに詳しい使い方を知りたいとき、パソコンを使っていて困ったときに見てみましょう。

サポートナビゲーターを起動する

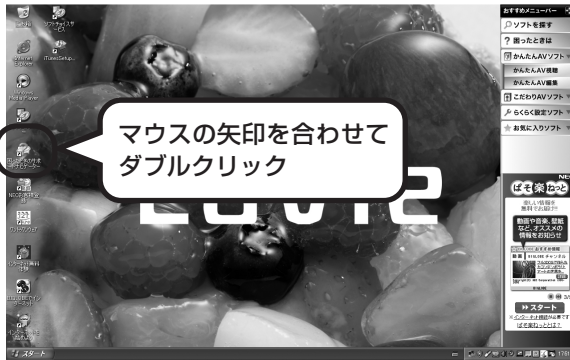

「サポートナビゲーターの使い方」のムービーが表示された後、「サポートナビゲーター」の最初の画面が表示されます。



- ・画面右にある「おすすめメニューバー」の「困ったときは」をクリックすることで「サポートナビゲーター」を起動できます。
- ・ムービーは、をクリックして省略することもできます。

目的に応じて3つの入り口があります。これから知りたいこと、やろうとしていることに合わせて、ボタンをクリックしてください。

▶ **安心安全に使う**

インターネットを安心して使うためのウイルス対策やセキュリティの設定などについて説明しています。

▶ **使いこなす**

Windowsの便利な使い方、このパソコンに入っているソフトの使い方、このパソコンの各部の機能や設定についての詳しい情報など、一歩進んだ使い方を説明しています。

▶ **解決する**

うまくいかないときや、故障かな?と思ったときに利用してください。サポート窓口への問い合わせ方なども説明しています。



「サポートナビゲーター」の詳しい内容については、付録の「「サポートナビゲーター」詳細目次」(210ページ)をご覧ください。

パソコンの中を検索してみる

知りたい項目が見つからないときは、キーワードを入力して検索してみましょう。

1 検索するキーワードをキーボードから入力する

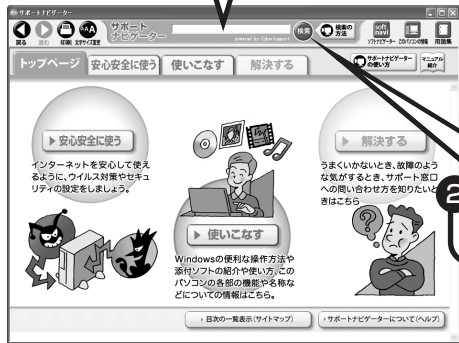

2 「検索」をクリック

選んだ検索範囲の中から、入力したキーワードが含まれる項目が検索されます。



はじめて検索するときは、CyberSupportの「使用許諾契約」が表示されます。内容をよく読み、「同意する」をクリックしてください。その後、パソコンが検索するための設定をおこないますので、結果が出るまで少しお待ちください。次回からは、すぐに結果が出るようになります。

詳しい機能については「パソコン各部の説明」

このパソコンのいろいろな部分の機能や使い方を知ろう

ここで紹介しているボタンやドライブについて、詳しく知りたいときには、「パソコン各部の説明」を見てみましょう。たとえば、次のような機能や使い方について知ることができます。

- ・トリプルメモリスロット
「SDメモリーカード」「メモリースティック」「xD-ピクチャーカード」などが使えます。デジタルカメラで撮影した画像を見たり、音楽CDの曲を保存するのに便利です。
- ・ワイヤレススイッチ（ワイヤレスLAN機能のあるモデルのみ）
ワイヤレスLAN（無線LAN）が使えます。パソコンにケーブルをつなぐことなくインターネットへのアクセスができます。

ほかにも、「パソコン各部の説明」では、このパソコンの便利な設定の方法についても詳しく説明しています。

「パソコン各部の説明」を見るためには

1 「使いこなす」をクリック



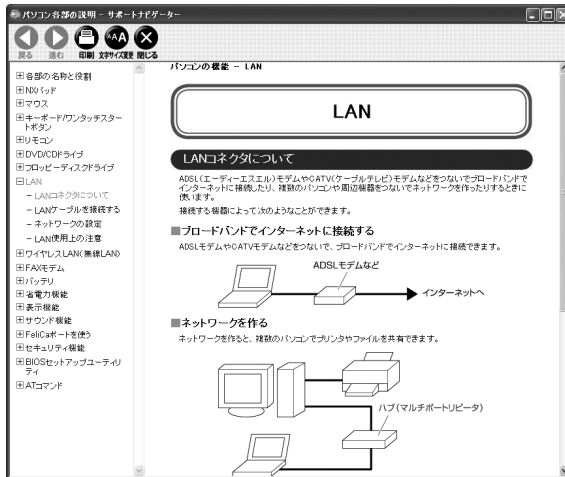

「パソコン各部の説明」の画面が表示されます。画面左のしおりをクリックすると、ほかのページを見ることができます。

もしものときに備えて

ポイント

- 大切なデータはこまめにバックアップ
- 再セットアップ用DVD/CD-ROMの作成はお早めに
- 不正アクセスはパスワードで阻止

大切なデータはバックアップを取る

バックアップとは

パソコンに内蔵されているハードディスクには、大切なデータが保存されています。このハードディスクは、ちょっとした衝撃によって壊れたり、長期間使用するうちに突然動かなくなったりすることがあります。このような場合、ハードディスクを交換したり再セットアップすることでパソコンをご購入時の状態に戻すことはできますが、大切なデータが失われてしまいます。万一のアクシデントに備えて、データの控えを残しておきましょう。このデータの控えのことを「バックアップ」と呼びます。

DVD-RやCD-Rなどにもバックアップを取っておく

このパソコンに搭載されている「バックアップ-NX (エヌエックス)」というソフトを使って、バックアップを取ることができます。「バックアップ-NX」の使い方について詳しくは、「データのバックアップを取る」(132ページ)をご覧ください。

ただし、ハードディスクのDドライブという場所にバックアップを取っていても、ハードディスク自体が故障したときは、データをもとに戻すことができません。別売のDVD-RやCD-Rなどにもバックアップを取っておくことをおすすめします。



- ・セキュリティ機能を使用してパスワード付きのバックアップを取る場合、パスワードを控えておいてください。パスワードを忘れると復元できなくなります。
- ・セキュリティ機能を使用してDVDやCDにデータのバックアップを取る場合や、バックアップを取ったデータを参照・復元する場合、Cドライブに一時的にデータをコピーする必要があります。そのため、バックアップを取ったデータのサイズに応じて、Cドライブに約0.9～9GBの空き容量が必要です。

再セットアップ用DVD/CD-ROMを作成しておく

トラブルがどうしても解決できないときにおこなう「再セットアップ」は、通常、ハードディスク内にある再セットアップ用データを使います。しかし、ハードディスクが故障した場合は、この方法で再セットアップすることができなくなります。そのような場合に備え、再セットアップ用DVD/CD-ROMを作成しておき、そのディスクから再セットアップすることができるようにしておきましょう。再セットアップ用DVD/CD-ROMを作成する方法については、「再セットアップ用DVD/CD-ROMを作成する」(152ページ)をご覧ください。



- ・再セットアップ用DVD/CD-ROMは、ご購入時の製品構成以外では、作成できないことがあります。

Windows起動時のパスワードを設定する

不正アクセス被害防止や情報の保護など、セキュリティ対策のため、Windows 起動時にパスワードを入力する設定をしておくことをおすすめします。

手順については、🔍「サポートナビゲーター」-「使いこなす」-「複数の人で1台のパソコンを使う」-「パスワードを設定する」をご覧ください。



TVモデル、AirTVセットモデルの場合、TV機能を使って予約録画をする際、Windows 起動時のパスワードによって動作が異なります。詳しくは、『もっとテレビを楽しむ本』（TVモデル）、『AirTVガイド』（AirTVセットモデル）をご覧ください。

ワイヤレスLAN機能について

ワイヤレスLAN機能を搭載しているモデルは、無線でネットワークに接続することができます。

ワイヤレスLANでブロードバンドを楽しむ (ワイヤレスLAN機能のあるモデルのみ)

ワイヤレスLANとは、LANケーブルを無線（ワイヤレス）にしたものです。ワイヤレスLANを活用すれば、たくさんのケーブルが必要だったインターネット接続が変わります。

家の中で

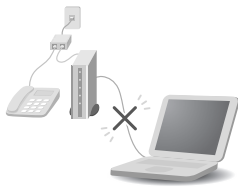

ブロードバンドを利用するときは、パソコンとネットワーク機器をLANケーブルで接続します。ワイヤレスLANを使うと、この部分のケーブル接続が不要になります。

ワイヤレスLANの規格や使用環境にもよりますが、ワイヤレスLANの電波は、建物の壁などもある程度越えて届きます。ワイヤレスLANを導入すれば、パソコンの設置場所や持ち運びがもっと自由になり、使い方が広がります。

外出先で



最近では、「無線LANスポット」と呼ばれる公衆ワイヤレスLANサービスも増えてきました。これは、ワイヤレスLANを用いたネットワークをホテルや飲食店などに設置し、利用客に無料または有料で、インターネット接続環境を提供するものです。

外出先でも自分のノートパソコンを使ってインターネットに接続できるため、頻繁にパソコンを持ち歩くかたに便利なサービスです。



ワイヤレスLANは便利ですが、セキュリティの対策をしっかりとしないと、外部からネットワークに入られて無断で利用され、情報を読まれてしまう危険があります。そうならないように、ワイヤレスLANを使うときは暗号化など、セキュリティをしっかりと設定してください。

ワイヤレスLANの種類はいろいろある

ワイヤレスLANには現在、IEEE802.11b、IEEE802.11g、IEEE802.11aの3種類があり、組み合わせによっては接続できない場合もあるので注意が必要です。

トリプルワイヤレスLAN（Super AG対応）モデルでは、IEEE802.11b、IEEE802.11g、IEEE802.11aに対応しています。

ワイヤレスLANそれぞれの種類には、次のような特徴があります。

	規格上の論理値 (通信速度)※	周波数	特徴
IEEE802.11b	11/5.5/2/1 Mbpsモード	2.4GHz	対応機器が多く、互換性が高い規格
IEEE802.11g	54/48/36/24/ 18/12/6Mbps モード	2.4GHz	・ IEEE802.11bよりも高速な通信が可能 ・ IEEE802.11b対応機器との通信も可能
IEEE802.11a		5GHz	・ 電波法により、屋内でのみ使用可能 ・ 電波干渉の問題が少ない

※ 各規格による理論的な通信速度をもとにした通信モード表記です。通信の実効速度はこの通信モードの50%以下になります。通信速度は、パソコンと相手の機器の間の電波の状態や距離によっても変化します。

ワイヤレスLAN接続に必要な機器

ワイヤレスLAN機能を利用してインターネットなどのネットワークにアクセスするには、次のようなネットワーク機器が必要になります。

◆ワイヤレスLANアクセスポイント（ブリッジタイプ）

ワイヤレスLAN機能のないルータを使って、すでにインターネットに接続している場合に使います。

◆ワイヤレスLANルータ（ルータタイプのワイヤレスLANアクセスポイント）

ブロードバンドでルータ機能のないモデムを使用している場合に使います。



機器を購入するときは、このパソコンと通信できるかどうかを確認してください。

ワイヤレスLAN機能をオンにする

このパソコンでワイヤレスLANを使うには、ワイヤレススイッチを押してオンにしてください。



ワイヤレススイッチがオフになっていると接続できません。

アドバンスタイプ(ワイド液晶)の場合

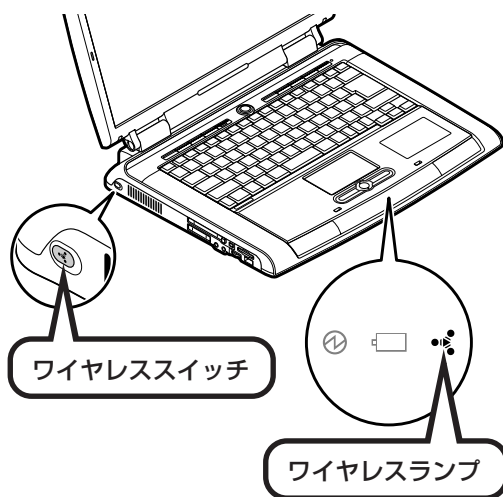

アドバンスタイプ(スクエア液晶)の場合

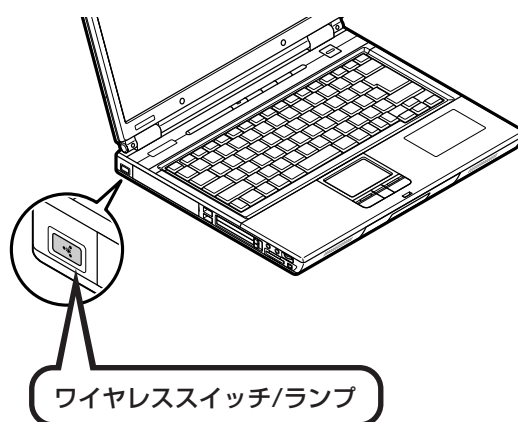

ご購入時の状態では、ワイヤレススイッチはオフに設定されています。

- ・ワイヤレススイッチがオンのときにはワイヤレスランプが点灯します。
- ・もう一度ワイヤレススイッチを押すと、ワイヤレスLAN機能がオフになり、ワイヤレスランプが消灯します。

ワイヤレスLANでインターネットに接続する

第5章の「ワイヤレスLANを利用したブロードバンド接続の設定」(77ページ)をご覧ください。



第 5 章

これからインターネットを始めるかたへ

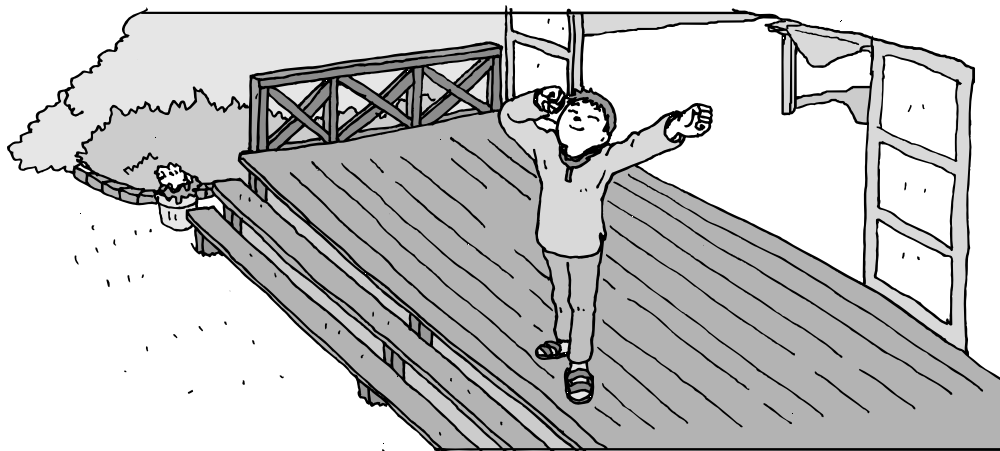

インターネットを利用してホームページを楽しんだり、メールをやりとりするためには、パソコンを通信回線に接続し、インターネット接続業者（プロバイダ）に入会する必要があります。ここでは、はじめて自分のパソコンでインターネットを始めるかたを対象に、接続や設定の手順を説明します。前に持っていたパソコンで、すでにインターネットを利用していたかたは、「第6章 パソコンを買い替えたかたへ」（113ページ）へ進んでください。

インターネットの魅力	68
いろいろある接続方法	69
ブロードバンド接続の流れ	70
プロバイダに入会する	72
接続設定の進め方	76
ワイヤレスLANを利用したブロードバンド接続の設定	77
ルータを利用したブロードバンド接続の設定	86
ブロードバンド接続の設定	91
インターネットに接続する	98
メールソフトを設定する	99
パソコンを安全に使うための設定をおこなう	105
外出先でブロードバンドを楽しむには	110

インターネットの魅力

インターネットは、わずかの間にもものすごい勢いで普及が進んで、私たちの生活に身近なものになりました。

ホームページ

インターネットは情報の宝庫です。役所などの公共機関や大きな企業だけでなく、近所の商店や小さな工場まで、本当にいろいろな人たちが、自分のホームページを持つようになりました。電車の乗り継ぎや発車時刻をホームページで調べたり、バーゲンセールが目玉商品をホームページでチェックするなど、インターネットがあれば、生活のちょっとしたことが便利になります。



メール

インターネットを利用したメール(「電子メール」とか「Eメール」ともいいます)を使うと、家族や友人、仕事や趣味の仲間たちと手軽に連絡することができます。日本全国どこでも、世界中のどこにいる人とでも、料金を気にせず用件を伝えられること。デジタルカメラで撮った写真などをメールと一緒に送信できること。相手が都合のよいときにメールを見ればよいので、時間帯を気にしなくてよいこと。このような便利さのために、いまでは、たくさんの人たちにとって、メールが欠かせない通信手段になっています。



まだまだある、インターネットの魅力

インターネットの通信回線を使って、格安の料金で市外電話や国際電話を利用することができる「IP電話」というサービスを利用することもできます。ホームページを経由して、買い物をしたり(「オンラインショッピング」といいます)、ソフトやデータを自分のパソコンに取り入れたり(「ダウンロード」といいます)、使う人それぞれにインターネットは活用されています。



いろいろある接続方法

インターネットを利用するための接続方法には、いろいろなものがあります。高速なブロードバンド接続と、それ以外に大きく分けられます。

ブロードバンド接続

ADSL（エーディーエスエル）

家庭にあるアナログ回線（一般の電話回線）を使って、インターネット接続をする方法です。いくつかの回線事業者がサービスを提供していて、回線速度もサービスごとに異なります。

サービスの提供地域が広く、アナログ回線を利用するため、手軽にブロードバンドを利用できます。

FTTH（エフティーティーエイチ）

光ファイバーを使ってインターネット接続をする方法です。回線事業者によってサービスの名前が異なります（Bフレッツなど）。

ほかのブロードバンド接続よりも高速な通信をおこなえます。また、受信だけではなく送信速度も高速なため、大きなデータのやりとりに向いています。

光ファイバーを家の中に引き込むための工事が必要になる場合があります。

CATV（ケーブルテレビ / シーエーティーブイ）

ケーブルテレビ会社の回線を使ってインターネット接続をする方法です。インターネットと同時に、ケーブルテレビ放送なども利用できます。回線速度やサービスは、各CATV業者によって異なります。

そのほかの接続

ダイヤルアップ接続

一般の電話回線を使ってインターネットに接続する方法です。電話回線があれば、電話回線ケーブル（モジュラケーブル）を用意するだけでインターネットに接続できます。

回線速度がほかの接続と比べてきわめて遅いため、動画など、サービスによっては利用できないことがあります。また、インターネット利用中は電話を使用できません（電話をかけてきた相手には、話し中になります）。

ISDN（アイエスディーエヌ）

NTTのデジタル回線、ISDNでインターネットに接続する方法です。アナログ回線よりも少しだけ高速になります。また、電話とインターネットを同時に利用できます。ダイヤルアップ接続と同じように、動画など、サービスによっては利用できないことがあります。

ブロードバンド接続の流れ

ADSLの場合を例として、インターネットに接続するまでの流れを説明します。

1 プロバイダや申し込みたいコース(料金プラン)を決める

プロバイダとは、インターネット接続業者のことです。特に会社を決めていない場合、NECが提供するインターネットプロバイダBIGLOBEに入会することをおすすめします。詳しくは、「プロバイダに入会する」(72ページ)をご覧ください。

2 プロバイダに申し込む

このパソコンから直接申し込むことができます。パソコンをアナログ回線に接続して、操作を進めます。詳しくは、「プロバイダに入会する」(72ページ)をご覧ください。

3 ADSL回線の開通を待つ

ADSLは、回線をNTT東日本またはNTT西日本が提供するもの(フレッツ・ADSL)と、別の回線事業者(イー・アクセスやアッカなどという会社があります)が提供するものがあります。どこが回線を提供するかや、通信速度などによってコース(料金プラン)が分かれています。ADSLを利用できるか適合チェックをおこなってから、必要に応じてADSL対応モデムの準備や電話回線の工事などをおこないます。申し込みから開通までは、通常、数週間かかります(BIGLOBEなどのプロバイダは、申し込んでからADSL回線が開通するまでの間、ダイヤルアップ接続でインターネットを利用できるようにしています)。申し込みから回線の開通までについて詳しくは、各回線事業者にお問い合わせください。

4 回線装置を接続して、パソコンの設定を変更する

ADSLモデムなどの回線装置をパソコンに接続して、パソコンの設定を変更します。回線や機器によって接続方法や設定が異なります。「接続設定の進め方」(76ページ)をご覧ください。

申し込みたいコース(料金プラン)を決めるには

多くのプロバイダは、ブロードバンド方式、回線事業者、通信速度などの種類別に、たくさんのコース(料金プラン)を用意しています。あらかじめ、プロバイダのパンフレット(BIGLOBEの『インターネット活用ブック』など)を見て検討してください。また、お住まいの地域や建物の状況によって利用できないサービスがあります。申し込みたいコースが利用できるかどうか、プロバイダにお問い合わせください。また、集合住宅の場合は、オーナーや管理組合の承認が必要な場合があるので、こちらも確認してください。

ADSL以外の接続の場合

FTTH

お住まいの地域や建物で光ファイバーの利用が可能か、回線事業者の担当者がコンサルティングをおこないます。詳しくは、プロバイダにお問い合わせください。

申し込む回線事業者や必要な工事によっても異なりますが、申し込みから開通まで、一般に数週間～2か月程度の時間がかかります。

CATV

ケーブルテレビ局への申し込みが必要です。申し込み手続きやインターネット接続用機器の設置などについては、ご利用地域のケーブルテレビ局にお問い合わせください。

開通までに必要な時間は、ケーブルテレビ局によって異なります。各ケーブルテレビ局にお問い合わせください。

ISDN

BIGLOBEの場合、ダイヤルアップコースの中にある「フレッツ・ISDN」が該当します。これまでアナログ回線で電話を利用していたかたは、ISDN回線への切り換え工事をおこない、TA(ターミナルアダプタ)などのISDN接続機器を設置する必要があります。

プロバイダに入会する

BIGLOBE (ビッグロブ) に入会する場合を例に、プロバイダ (インターネット接続業者) に入会する手順を説明します。このパソコンからプロバイダに入会を申し込む前に、パソコンと電話線を接続する必要があります。

1 アナログ回線に接続する

アナログ回線の接続に使う電話回線ケーブルは、このパソコンには添付されていません。市販の電話回線ケーブルを用意してください。

アドバンスタイプ(ワイド液晶)の場合

1 電話機を壁などの電話接続用コンセント(モジュラコンセント)から取り外す

2 電話回線ケーブルを接続する(パソコン側)

3 電話回線ケーブルを接続する(壁側)

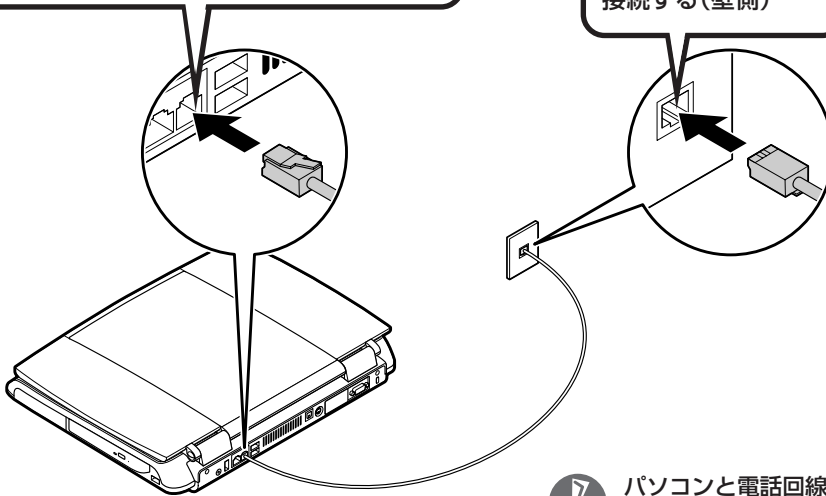

! パソコンと電話回線をつなぐ電話回線ケーブルは、人の通る場所を避けて配線してください。

アドバンスタイプ(スクエア液晶)の場合

1 電話機を壁などの電話接続用コンセント(モジュラコンセント)から取り外す

2 添付の電話回線ケーブルを接続する(パソコン側)

3 添付の電話回線ケーブルを接続する(壁側)

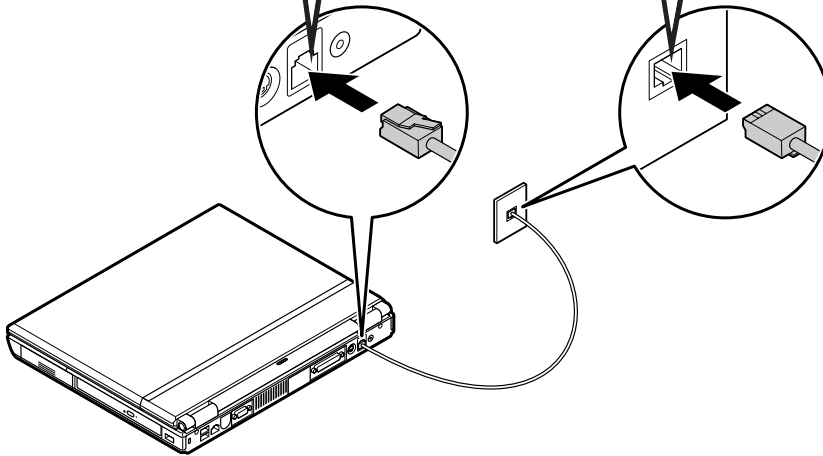

! パソコンと電話回線をつなぐ電話回線ケーブルは、人の通る場所を避けて配線してください。

インターネット無料体験について

画面に表示されている (インターネット無料体験) をダブルクリックすると、専用ソフトが起動して14日間無料でインターネットを体験できます(電話料金は別途かかります)。プロバイダに入会を申し込む前に、インターネットのホームページを見ることができます。

有効期限は 2007 年 3 月 31 日までです





- ・ここでは、このパソコンから直接入会する手順を説明します。キーボードから自分の名前や住所などを入力する必要があります。
- ・プロバイダの契約申込書に記入して、FAXや郵送で申し込むこともできます。BIGLOBEの契約申込書は、『インターネット活用ブック』に入っています。「BIGLOBE電話で入会センター」でお電話での入会申し込みもできます。



プロバイダって何をするの？

プロバイダはインターネットに24時間つながっているコンピュータ（「サーバー」といいます）を管理しています。このサーバーが、メールを一時的に預かってくれたり、インターネットにつなげる中継役になってくれるのです。プロバイダは、「ISP（インターネット・サービス・プロバイダの略）」と呼ばれることもあります。

2

BIGLOBEへの入会手続きを始める

デスクトップ画面の  (BIGLOBEでインターネット) をダブルクリックします。

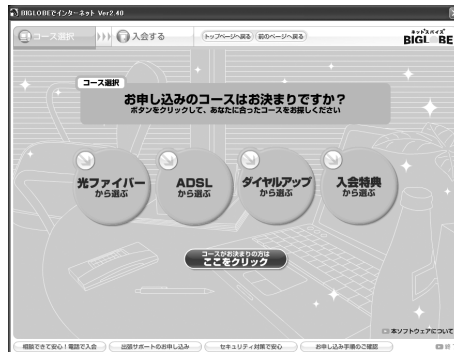

この後の手順は、申し込もうとしているコースに合わせて、画面に表示される指示にしたがって進めてください。

その他のプロバイダに入会するには

デスクトップ画面の  (インターネットを始めよう) をダブルクリックすると、さまざまなプロバイダに入会する手続きができます。

入会したいプロバイダの名前をクリックする

クリックしたプロバイダのサービス内容などが、同じ画面の右側に表示されます。その中から「入会する」などの表示をクリックすると、各プロバイダへの入会手続きが始まります。



この方法で入会できるのは、次のプロバイダです。

BIGLOBE、OCN、ODN、So-net、かるがるネット、Yahoo! BB

ケーブルテレビなど、上記以外のプロバイダに入会したい場合、各プロバイダまでお問い合わせください。

接続設定の進め方

入会手続きが終わったら、回線の種類やワイヤレスLAN/ルータの有無によって、どのページを見て設定すればよいか、このページで確認してください。



接続機器によっては、このマニュアルに記載の設定方法と異なる場合があります。インターネット接続機器やワイヤレスLAN接続機器などに添付の設定マニュアルやCD-ROMソフトがある場合は、そちらを使って設定するのが確実です。

回線の種類は？

ブロードバンドで
接続する

ダイヤルアップで
接続する



「サポートナビゲーター」-「使いこなす」-
「パソコンの機能」-
「FAXモデム」

ワイヤレスLANを使う？

ワイヤレスLANで接続する

ワイヤレスLANを使わない(ケーブル
で接続する)

「ワイヤレスLANを利用したブロード
バンド接続の設定」(次ページ)

ルータを使う？(使用する機器にルータ機能がある？)

使う(ルータ、ルータタイプのADSL
モデム、ワイヤレスLANルータなど)

使わない(ブリッジタイプのADSL
モデム、FTTHの回線終端装置に直
接接続する)

「ルータを利用したブロードバン
ド接続の設定」(86ページ)

「ブロードバンド接続の設定」
(91ページ)

「インターネットに接続する」(98ページ)

「メールソフトを設定する」(99ページ)

ワイヤレスLANを利用した ブロードバンド接続の設定

無線でインターネットに接続するためにワイヤレスLANの設定をおこないます。



ここで説明している設定や流れは、あくまでも一例です。お使いの機器やプロバイダにより設定は大きく異なります。お使いの機器に添付されている説明書、プロバイダから入手した説明書、メーカーやプロバイダのホームページなどで設定を確認することをおすすめします。

必要なもの

回線事業者やプロバイダから入手した資料

プロバイダの会員証など、ユーザー名やパスワードがわかる資料を用意してください。また、プロバイダから入手した接続設定用マニュアルやCD-ROM などがある場合、そのマニュアルやCD-ROM にしたがって設定をおこなってください。

モデムまたは回線終端装置

ブロードバンド回線の種類によって次のような機器が必要です。詳しくは、入会申し込みの時点でプロバイダにご確認ください。

- ・ ADSL : ADSL モデム
- ・ CATV : ケーブルモデム (CATV 開通工事で設置)
- ・ FTTH : 回線終端装置 (回線工事で設置)

ワイヤレス LAN アクセスポイントまたはワイヤレス LAN ルータ

お使いのブロードバンド回線の種類やモデムの種類によって次のような機器が必要です。



- ・ ADSL モデムにワイヤレス LAN アクセスポイント機能が内蔵されているものもあります。
- ・ 機器を購入するときは、このパソコンと通信できるかどうかを確認してください。詳しくは、64 ページをご覧ください。
- ・ 機器を購入するときは、お使いのモデムや回線終端装置の種類を確認してください。

◆ワイヤレス LAN アクセスポイント (ブリッジタイプ)

次のような場合、ワイヤレス LAN アクセスポイント (ブリッジタイプ) が必要です。

- ・ ルータ機能のあるモデムをお使いの場合
- ・ ルータ機能のないモデムをお使いで、1台のパソコンでインターネットに接続するなどルータ機能が必要ない場合
- ・ ワイヤレス LAN 機能のないルータ (有線) を使って、インターネットに接続している場合



ワイヤレス LAN ルータでルータ機能を無効にして、ワイヤレス LAN アクセスポイント (ブリッジタイプ) として利用できる場合もあります。

◆ワイヤレス LAN ルータ (ルータタイプのワイヤレス LAN アクセスポイント)

次のような場合、ワイヤレス LAN ルータ (ルータタイプのワイヤレス LAN アクセスポイント) が必要です。

- ・ ルータ機能のないモデムをお使いで、複数のパソコンでインターネットに接続するなどルータ機能が必要な場合

1 機器を接続する

まず、このパソコンとネットワーク機器を接続してください。
詳しい接続方法については、機器に添付されている説明書、プロバイダから入手した説明書、メーカーやプロバイダのホームページなどをご覧ください。
ADSL モデムをお使いの場合、次のように接続します。

ルータ機能のあるADSLモデムの場合

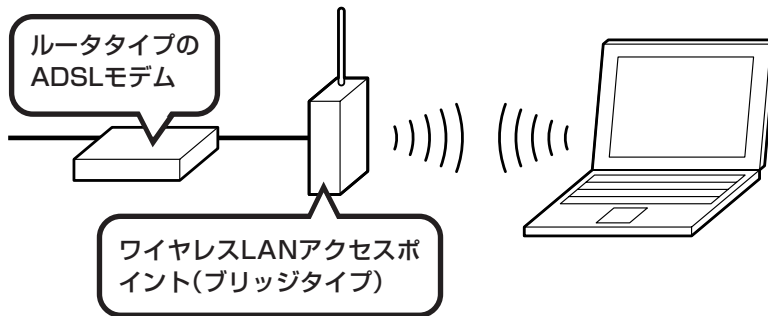

ルータ機能のないADSLモデムの場合

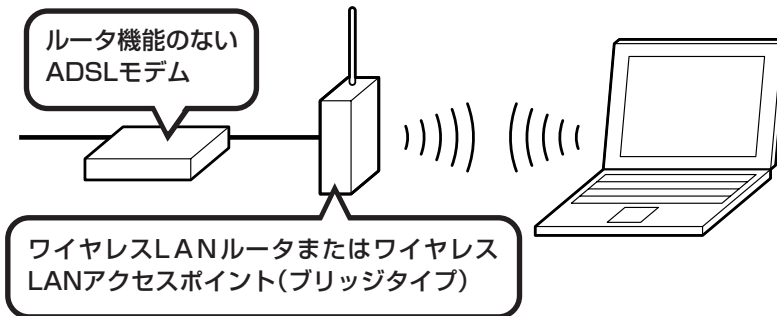

ルータ機能のないADSLモデムの場合(ルータ(有線)を利用する場合)

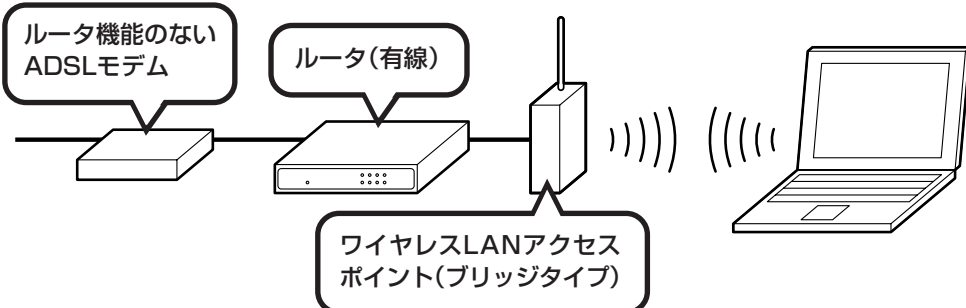

2 ワイヤレスLAN機能をオンにする

ワイヤレススイッチがオンになっているか確認してください。

! ワイヤレススイッチがオフになっていると接続できません。

アドバンスタイプ(ワイド液晶)の場合

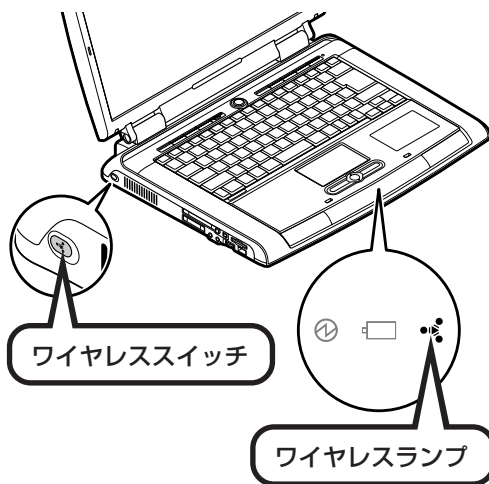

アドバンスタイプ(スクエア液晶)の場合

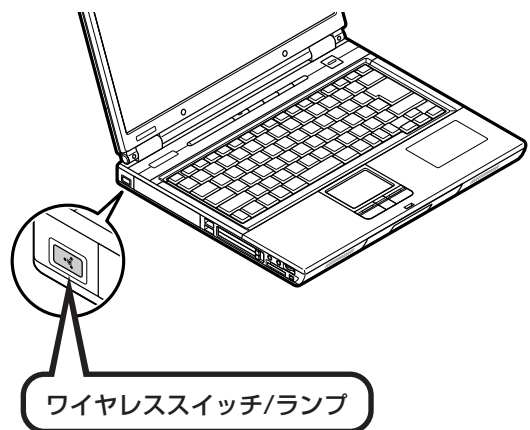



ご購入時の状態では、ワイヤレススイッチはオフに設定されています。

- ・ワイヤレススイッチがオンのときにはワイヤレスランプが点灯します。
- ・もう一度ワイヤレススイッチを押すと、ワイヤレスLAN機能がオフになり、ワイヤレスランプが消灯します。

接続する機器の設定について

ワイヤレス LAN の接続では、接続するワイヤレス LAN アクセスポイントがネットワーク名 (SSID) を通知する設定になっているか、通知しない設定になっているかでパソコンの設定が異なります。あらかじめお使いの機器のマニュアルをご覧ください、設定を確認しておいてください。



- ・ ネットワーク名 (SSID) は、通知しない設定にする方が、不正アクセスなどへのセキュリティが高まります。
- ・ 手順中に出てくるネットワークキーやセキュリティの設定などについて、詳しい内容は  「サポートナビゲーター」-「使いこなす」-「パソコンの機能」-「ワイヤレス LAN (無線 LAN)」に説明があります。そちらも参照してください。
- ・ 「ワイヤレスクライアントマネージャ」で設定をおこなうこともできます。手順について詳しくは、 「サポートナビゲーター」-「使いこなす」-「パソコンの機能」-「ワイヤレス LAN (無線 LAN)」をご覧ください。
- ・ 機器によっては、パソコンの設定をする前に、ユーザー名やパスワードなどの接続情報を設定する場合があります。機器に添付されている説明書などの記載にしたがってください。

3

ワイヤレスLANの設定を表示する



「ワイヤレスネットワーク接続のプロパティ」が表示されます。

ここからの手順は、接続するワイヤレスLANアクセスポイントの設定によって異なります。

- ネットワーク名 (SSID) を通知するワイヤレスLANアクセスポイント
→次ページの「4 ネットワーク名 (SSID) を通知するワイヤレスLANアクセスポイントに接続する」へ進んでください。
- ネットワーク名 (SSID) を通知しないワイヤレスLANアクセスポイント
→84ページの「5 ネットワーク名 (SSID) を通知しないワイヤレスLANアクセスポイントに接続する」へ進んでください。

4 ネットワーク名(SSID)を通知するワイヤレスLANアクセスポイントに接続する

1 「ワイヤレスネットワーク」タブをクリック

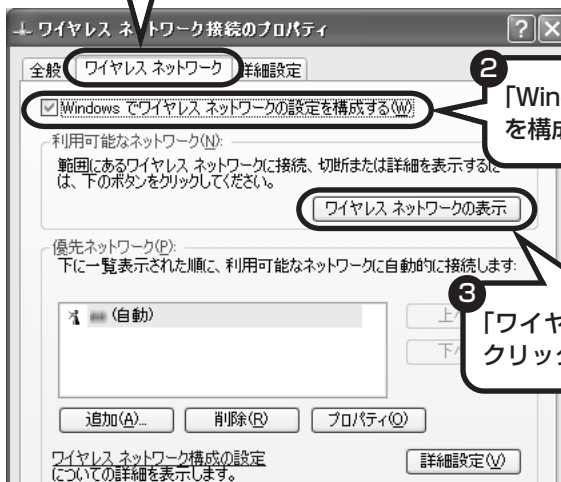

2 「Windowsでワイヤレスネットワークの設定を構成する」が☑になっていることを確認し、

3 「ワイヤレスネットワークの表示」をクリック

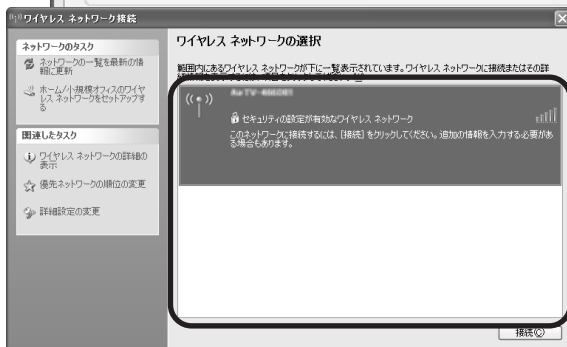

4 接続するアクセスポイントを選んでダブルクリック

接続するネットワーク名が表示されない場合は、画面左の「ネットワークの一覧を最新の情報に更新」をクリックしてください。

それでもネットワーク名が表示されない場合は、通知領域の  を右クリックし、「修復」を選択してください。



ネットワーク名 (SSID) が表示されない場合は、次の理由が考えられます。

- ・電波の状態が悪い。
電波が確実に届く範囲内に移動して作業してください。
- ・ワイヤレスLANアクセスポイントが、ネットワーク名 (SSID) を通知しない設定になっている。
ワイヤレスLANアクセスポイントのマニュアルなどを見て、設定を確認してください。ネットワーク名 (SSID) を通知しない場合の設定については、次ページをご覧ください。

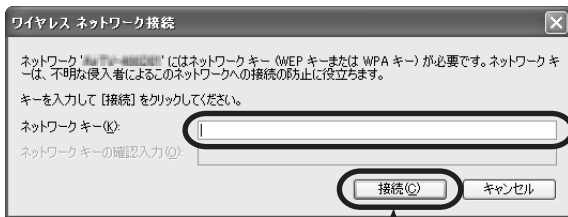

5

ネットワークキーを設定する

通信をおこなうワイヤレスLANアクセスポイントのネットワークキーと同じに設定します。

6



「接続」をクリック

デスクトップ画面右下の通知領域にが表示されます。

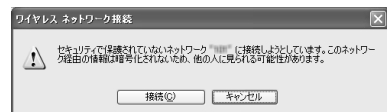

接続相手側機器がセキュリティ機能を無効にしている場合は、次の警告画面が表示されます。説明をよく読んで、「接続」をクリックしてください。



画面右下に, が表示されている場合、またはが表示され続ける場合は、ネットワークキーが正しいか確認してください。

5 ネットワーク名(SSID)を通知しないワイヤレスLANアクセスポイントに接続する

1 「ワイヤレスネットワーク」タブをクリック

2 「Windowsでワイヤレスネットワークの設定を構成する」が☑になっていることを確認し、

3 「追加」をクリック

4 接続するアクセスポイントのネットワーク名を入力する

5 セキュリティの設定をおこなう

6 ネットワークキーを設定する

通信をおこなうワイヤレスLANアクセスポイントのネットワークキーと同じに設定します。

7 「OK」をクリック

8 「OK」をクリック

ワイヤレス ネットワーク接続のプロパティ

全般 | **ワイヤレス ネットワーク** | 詳細設定

Windows でワイヤレス ネットワークの設定を構成する(W)

利用可能なネットワーク(N):
範囲にあるワイヤレス ネットワークに接続、切断または詳細を表示するには、下のボタンをクリックしてください。

ワイヤレス ネットワークの表示

優先ネットワーク(P):
下に一覧表示された順に、利用可能なネットワークに自動的に接続します:

▼ (自動)

追加(A)... 削除(R) プロパティ(O)

ワイヤレス ネットワーク構成の設定
についての詳細を表示します。

詳細設定(W)

OK キャンセル

ワイヤレス ネットワークのプロパティ

アンチエーション | 認証 | 接続

ネットワーク名 (SSID)(N):

ワイヤレス ネットワーク キー

このネットワークでは次のためのキーが必要:

ネットワーク認証(A): オープンシステム

データの暗号化(D): WEP

ネットワーク キー(K):

ネットワーク キーの
確認入力(Q):

キーのインデックス (詳細)(I): 1

キーは自動的に提供される(H)



これはコンピュータ相互 (ad hoc) のネットワークで、ワイヤレス アクセス ポイントを使用しない(O)

OK キャンセル

7 「OK」をクリック

8 「OK」をクリック

デスクトップ画面右下の通知領域にが表示されます。

画面右下に、が表示されている場合、またはが表示され続ける場合は、ネットワークキーが正しいか確認してください。

設定が完了したら

ルータ機能のある機器を使用している場合

ワイヤレスLANルータ、ルータタイプのモデム、ルータ（有線）などを使用している場合は、接続情報を設定、登録してください。詳しくは、機器に添付されている説明書、プロバイダから入手した説明書、メーカーやプロバイダのホームページなどをご覧ください。

その後、「ルータを利用したブロードバンド接続の設定」（次ページ）の手順2～4をおこなってください。すべての設定が終わったら、「インターネットに接続する」（98ページ）へ進み、インターネットへの接続を試してください。



- ・ 接続情報を設定、登録しないと、このパソコンでの設定が終わってもインターネットに接続できません。
- ・ ユーザー名、パスワードについては、95ページをご覧ください。

ルータ機能のある機器を使用していない場合

ルータ機能のある機器を使用していない場合は、「ブロードバンド接続の設定」（91ページ）の手順2～4をおこなってください。すべての設定が終わったら、「インターネットに接続する」（98ページ）へ進み、インターネットへの接続を試してください。

ルータを利用した ブロードバンド接続の設定

ブロードバンドの通信回線が開通したら、パソコンを通信回線に接続して、設定をおこないます。



・ここで説明している設定や流れは、あくまでも一例です。お使いの機器やプロバイダにより設定は大きく異なります。プロバイダから入手した説明書や、プロバイダのホームページなどで設定を確認することをおすすめします。

・ワイヤレスLANで接続するかたは、手順2（88ページ）からお読みください。

必要なもの

回線事業者やプロバイダから入手した資料

プロバイダの会員証など、ユーザー名やパスワードがわかる資料を用意してください。また、プロバイダから入手した接続設定用マニュアルやCD-ROMなどがある場合、そのマニュアルやCD-ROMにしたがって設定をおこなってください。

LAN ケーブル

ADSL モデムなどに添付されていない場合は、LAN（ラン）ケーブルをお買い求めください。LAN ケーブルには「ストレートケーブル」と「クロスケーブル」の2種類があります。パソコンとADSL モデムなどのインターネット接続機器をつなぐときは、ストレートケーブルを使用してください。

インターネット接続機器

ブロードバンド回線の種類によって次のような機器が必要です。詳しくは、入会申し込みの時点でプロバイダにご確認ください。

- ・ ADSL : ADSL モデム
- ・ CATV : ケーブルモデム (CATV 開通工事で設置)
- ・ FTTH : 回線終端装置 (回線工事で設置)

1 図のように接続する

アドバンスタイプ(ワイド液晶)の場合

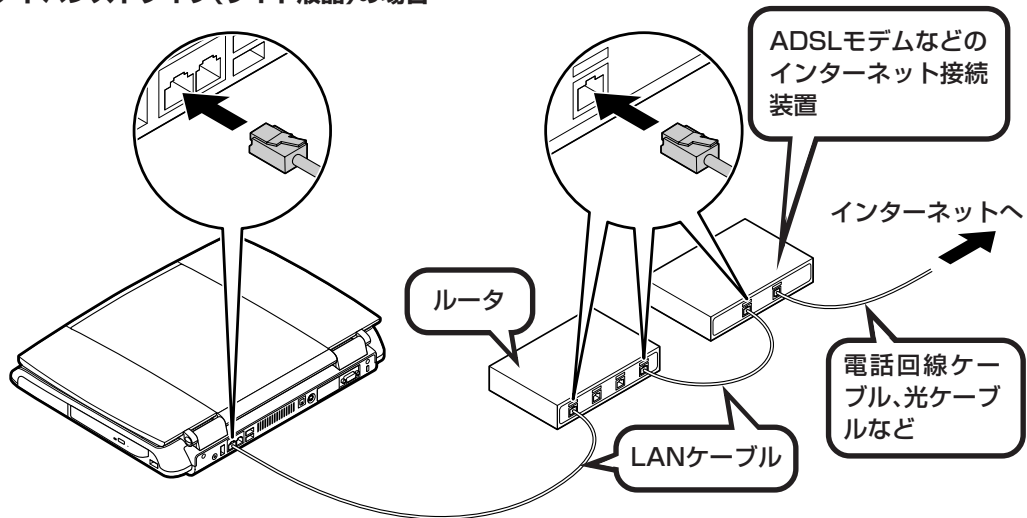

- ・ルータタイプの ADSL モデムは、パソコンに直接接続します。
- ・ケーブルは、人の通る場所を避けて配線してください。

アドバンスタイプ(スクエア液晶)の場合

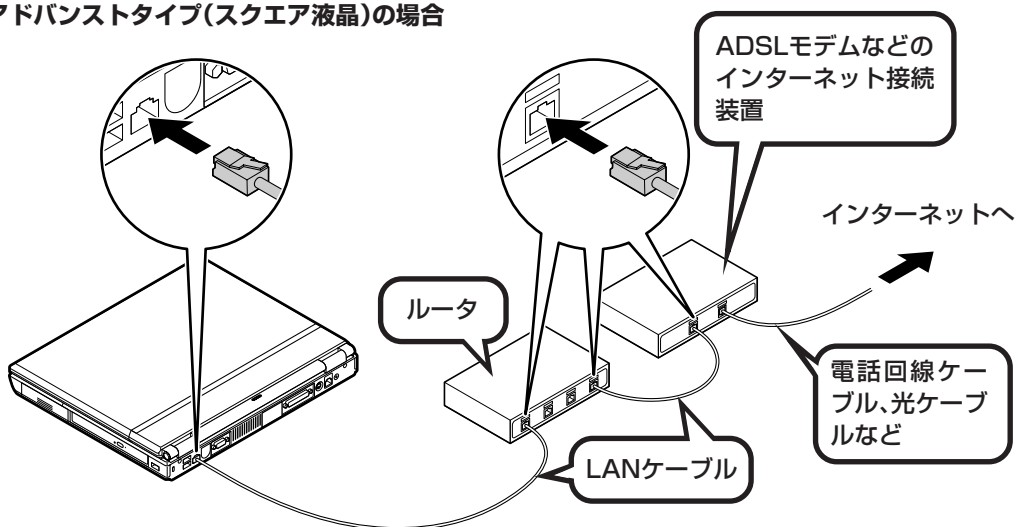

- ・ルータタイプの ADSL モデムは、パソコンに直接接続します。
- ・ケーブルは、人の通る場所を避けて配線してください。

ルータとパソコンを接続したら

ユーザー名やパスワードなどの接続情報をルータに設定、登録してください。詳しくは、ルータのマニュアルやプロバイダから入手した説明書、資料をご覧ください。



- ・ 接続情報を設定、登録しないと、このパソコンでの設定が終わってもインターネットに接続できません。
- ・ ユーザー名、パスワードについては、95 ページをご覧ください。

2

インターネットのプロパティを表示する

1 「スタート」をクリックして、

2 「コントロールパネル」をクリック

3 「ネットワークとインターネット接続」をクリック

4 「インターネット接続のセットアップや変更を行う」をクリック

3 「ダイヤルしない」に設定する

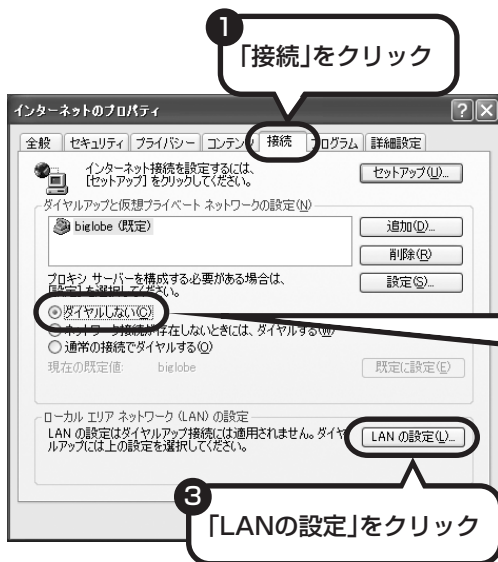

「ダイヤルしない」をクリックしたら、

「ダイヤルしない」をクリックできないときは、そのまま「LANの設定」をクリックして、次の手順に進んでください。

4 これらの項目が、すべて□になっていることを確認し、

になっている項目があるときは、クリックして□に変更してください。

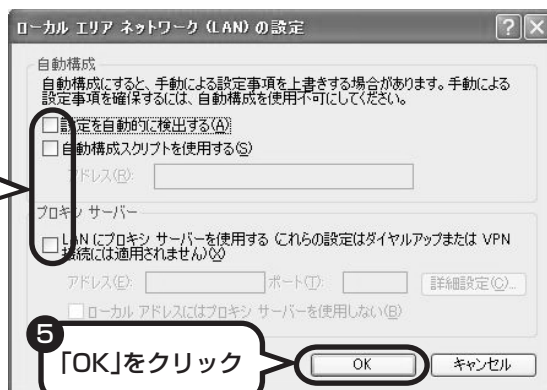

「OK」をクリックすると、「ローカルエリアネットワーク (LAN) の設定」の画面が閉じます。続けて、「インターネットのプロパティ」の画面でも「OK」をクリックして閉じてください。

4 パソコンを再起動する



しばらくすると、パソコンの電源が切れ、自動的にもう一度電源が入ります（再起動）。

これで、ルータを利用したブロードバンド接続の設定は完了です。
「インターネットに接続する」（98 ページ）へ進んでインターネットへの接続を試してください。

ブロードバンド接続の設定

ブロードバンドの通信回線が開通したら、パソコンを通信回線に接続して、設定をおこないます。



・ここで説明している設定や流れは、あくまでも一例です。お使いの機器やプロバイダにより設定は大きく異なります。プロバイダから入手した説明書や、プロバイダのホームページなどで設定を確認することをおすすめします。

・ワイヤレスLANで接続するかたは、手順2（93ページ）からお読みください。

必要なもの

回線事業者やプロバイダから入手した資料

プロバイダの会員証など、ユーザー名やパスワードがわかる資料を用意してください。また、プロバイダから入手した接続設定用マニュアルやCD-ROMなどがある場合、そのマニュアルやCD-ROMにしたがって設定をおこなってください。

LAN ケーブル

ADSLモデムなどに添付されていない場合は、LAN（ラン）ケーブルをお買い求めください。LANケーブルには「ストレートケーブル」と「クロスケーブル」の2種類があります。パソコンとADSLモデムなどのインターネット接続機器をつなぐときは、ストレートケーブルを使用してください。

インターネット接続機器

ブロードバンド回線の種類によって次のような機器が必要です。詳しくは、入会申し込みの時点でプロバイダにご確認ください。

- ・ ADSL : ADSL モデム
- ・ CATV : ケーブルモデム (CATV開通工事で設置)
- ・ FTTH : 回線終端装置 (回線工事で設置)

1 図のように接続する

アドバンスタイプ(ワイド液晶)の場合

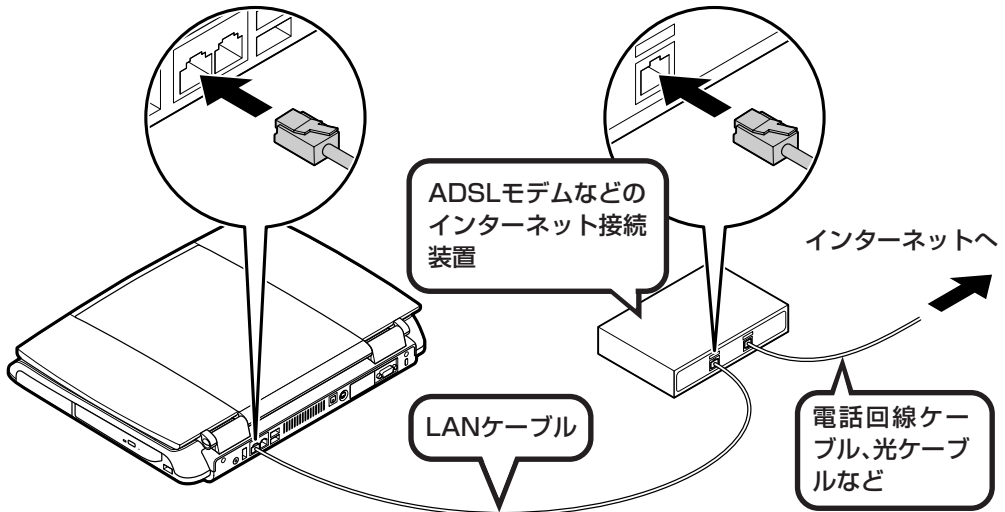

ケーブルは、人の通る場所を避けて配線してください。

アドバンスタイプ(スクエア液晶)の場合

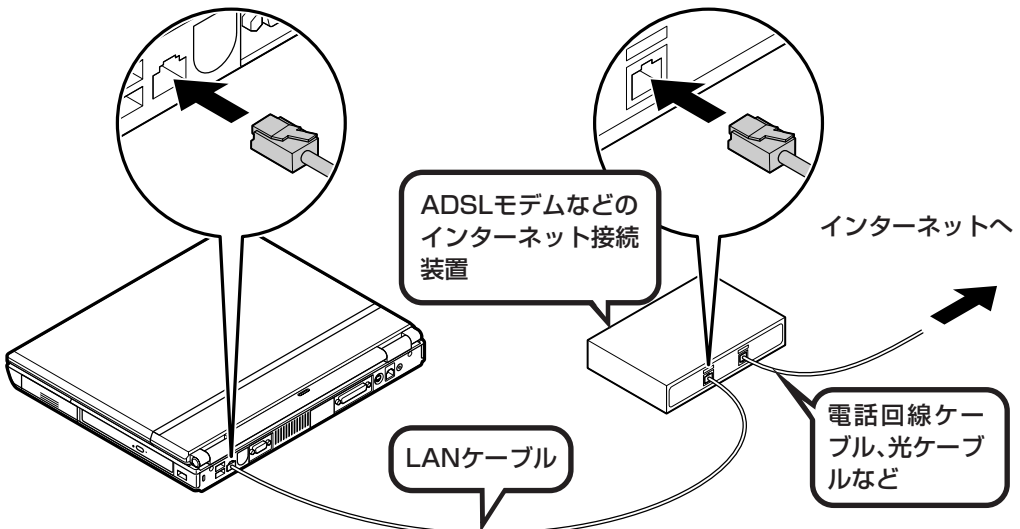

ケーブルは、人の通る場所を避けて配線してください。

2 ウィザードを表示する

1 スタート をクリックして、

2 「コントロールパネル」 をクリック

3 「ネットワークとインターネット接続」 をクリック

4 「ネットワーク接続」 をクリック

5 「新しい接続を作成する」 をクリック

The screenshots show the following sequence of actions:

- Clicking the Start button in the taskbar.
- Clicking the Control Panel icon in the Start menu.
- Clicking the Network and Internet Connection icon in the Control Panel.
- Clicking the Network Connection icon in the Network and Internet Connection window.
- Clicking the 'Create a new connection' link in the Network Connection window.

3 ウィザードにしたがって操作する

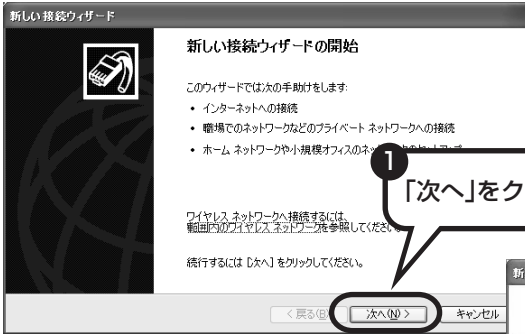

1 「次へ」をクリック

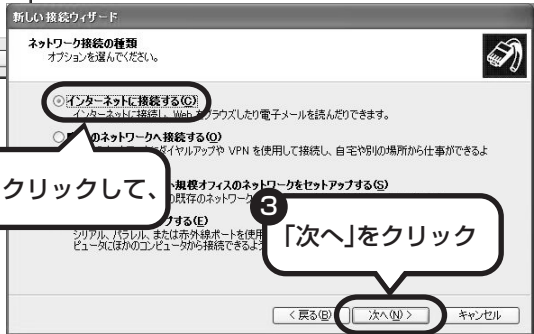

2 「インターネットに接続する」をクリックして、

3 「次へ」をクリック

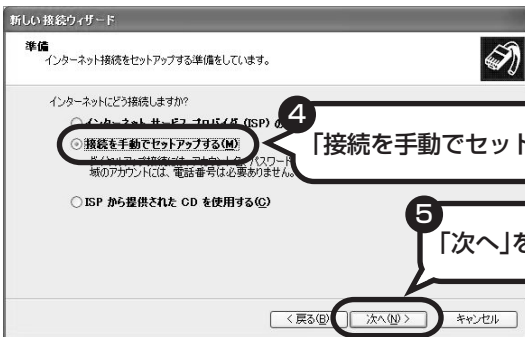

4 「接続を手動でセットアップする」をクリックして、

5 「次へ」をクリック

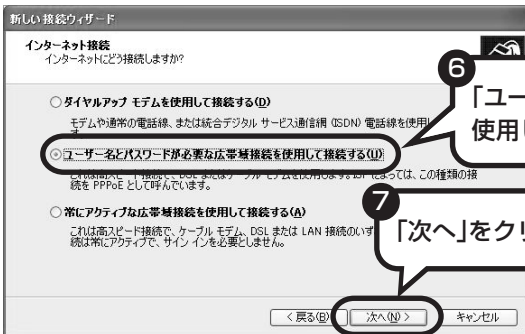

6 「ユーザー名とパスワードが必要な広帯域接続を使用する」をクリックして、

7 「次へ」をクリック

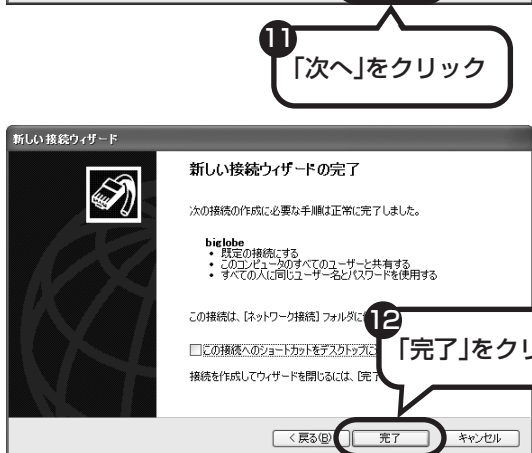
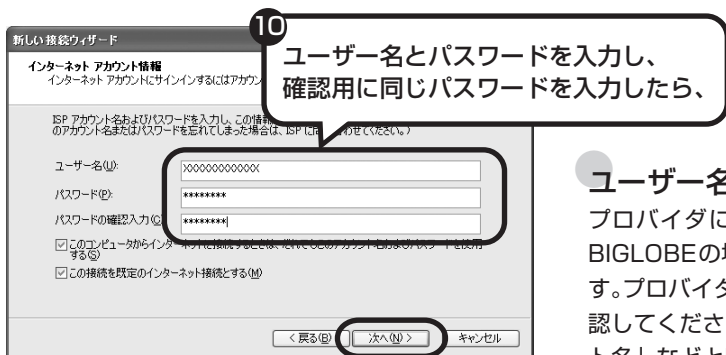
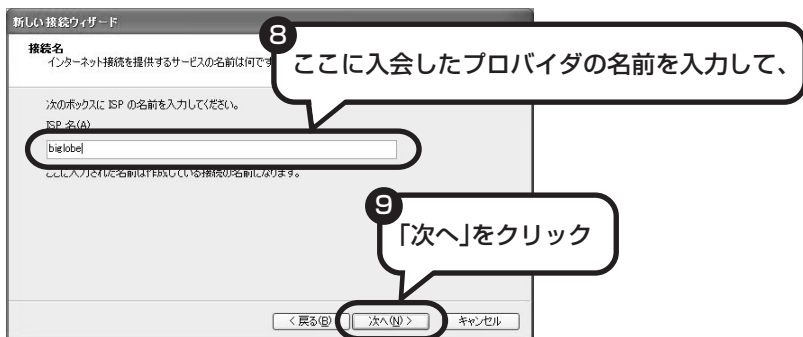

ユーザー名とは

プロバイダに接続するための識別番号で、BIGLOBEの場合は「ユーザID」と呼ばれます。プロバイダから送られた会員証などで確認してください。「ログインID」、「アカウント名」などと呼ばれることもあります。

パスワードとは

本人であることを証明するための暗証番号です。プロバイダから送られた会員証などで確認してください。「接続パスワード」などと呼ばれることもあります。

「完了」をクリックすると、「新しい接続ウィザード」の画面が閉じ、プロバイダに接続するための画面が開きます。ここでは、「キャンセル」をクリックし手順4へ進んでください。

4 「インターネットのプロパティ」で「LANの設定」をする

1 「スタート」をクリックして、

2 「コントロールパネル」をクリック

3 「ネットワークとインターネット接続」をクリック

4 「インターネット接続のセットアップや変更を行う」をクリック

5 「接続」をクリックして、

6 「通常の接続でダイヤルする」をクリック

7 「LANの設定」をクリック

8 これらの項目が、すべて□になっていることを確認し、

☑ になっている項目があるときは、クリックして□に変更してください。

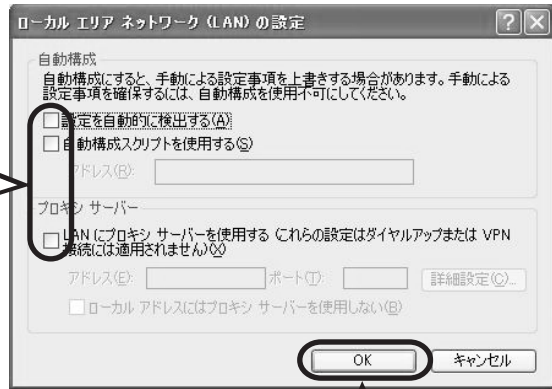

9 「OK」をクリック

「OK」をクリックすると、「ローカルエリアネットワーク (LAN) の設定」の画面が閉じます。続けて、「インターネットのプロパティ」の画面でも「OK」をクリックして閉じてください。

**これで、ルータを利用しないブロードバンド接続の設定は完了です。
次ページへ進んでインターネットへの接続を試してください。**

インターネットに接続する

インターネットに接続できるか
確認しましょう。

1 Internet Explorerを起動する



ルータを利用しない場合

次の接続用画面が表示されます。

「接続」をクリックすると、Internet Explorer（インターネットエクスプローラ）が起動して、プロバイダのホームページなどが表示されます。

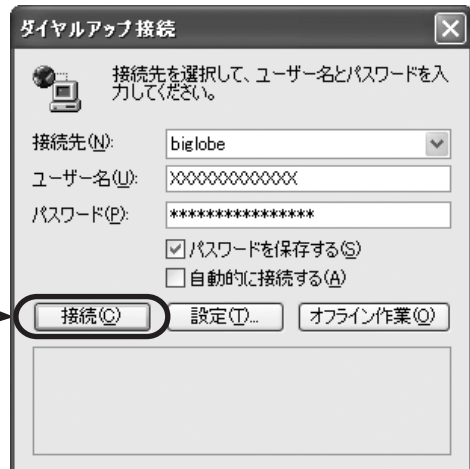

3 ユーザー名とパスワードが空欄でないことを確認して、「接続」をクリック

ルータ、ルータタイプのADSLモデム、ワイヤレスLANルータを利用している場合

ルータ、ルータタイプのADSLモデム、ワイヤレスLANルータを利用している場合、接続用の画面は表示されず、直ちにInternet Explorerが起動して、プロバイダのホームページなどが表示されます。これは、パソコンの電源を入れると自動的にインターネットに接続されるためです。

これで、インターネット接続の設定は終わりです。
続けて「メールソフトを設定する」(次ページ)へ進んでください。

メールソフトを設定する

このパソコンには、メールを利用したり、スケジュールを管理したりするために、Outlook(アウトルック)というソフトが用意されています。



- ・ADSLやFTTHで接続する場合、使用する機器やプロバイダによっては、ここでの説明とは異なる設定が必要になることがあります。プロバイダの資料やホームページに設定例などが記載されている場合は、そちらも併せてご覧になり、設定することをおすすめします。
- ・Outlookが入っていないモデルをお使いのかたは、「Outlook Express」というソフトでメールを利用できます。Outlook Expressの設定については、パソコンの画面で見るマニュアル「サポートナビゲーター」-「使いこなす」-「ソフト一覧」-「Outlook Express」をご覧ください。

1 Outlookを起動する

1 スタート をクリックして、

2 「電子メール」をクリック

3 「次へ」をクリック

4 「次へ」をクリック

2 サーバーの種類を選ぶ

1 「POP3」をクリックして、

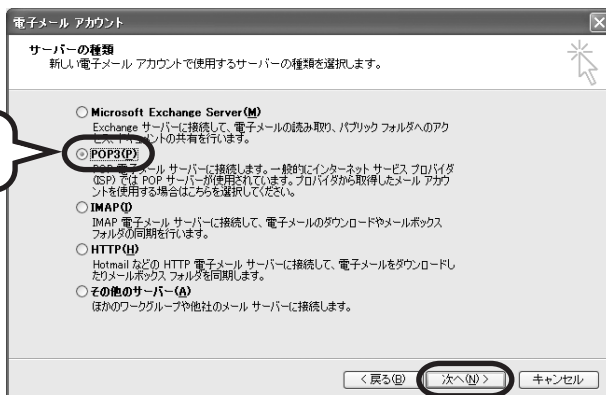

2 「次へ」をクリック

ほとんどのプロバイダは「POP3」という種類のサーバーを使っています。プロバイダが「IMAP」という種類のサーバーを使っている場合は、「IMAP」を選びます。その場合、詳しくはプロバイダに確認してください。

3 名前などを入力する

電子メール アカウント

インターネット電子メールの設定 (POP3)
電子メール アカウントを使用するには、以下の項目をすべて設定してください。

ユーザー情報

名前 (O)

電子メールアドレス (E)

メールサーバーへのログイン情報

アカウント名 (U)

パスワード (P)

パスワードを保存する (S)

メールサーバーがセキュリティで保護されたパスワード検証 (SPA) に対応している場合は、チェックボックスをオンにしてください (L)

サーバー情報

受信メールサーバー (POP3) (R)

送信メールサーバー (SMTP) (Q)

設定のテスト

この画面での情報を入力したら、アカウントのテストを実行することを勧めます。テストを実行するには「アカウント設定のテスト」をクリックします (ネットワークに接続されている必要があります)。

< 戻る (B) 次へ (N) > キャンセル

■ この画面では、次の項目に入力してください。

名前	自分の名前を入力します。日本語、アルファベット、どちらで入力してもかまいません。
電子メールアドレス	ご利用の電子メールアドレスを入力します。
受信メールサーバー (POP3)	プロバイダの会員証などを見て、アドレスを入力します。プロバイダによっては、「メールサーバー」、「POPサーバー」、「メール受信サーバー」などと呼ばれることもあります。
送信メールサーバー (SMTP)	会員証などを見て、アドレスを入力します。プロバイダによっては、受信メールサーバーと送信メールサーバーのアドレスは同じことがあります。「メールサーバー」、「SMTPサーバー」、「メール送信サーバー」などと呼ばれることもあります。
アカウント名	会員証などを見て、アカウント名として記載されているものを入力します。「メールアカウント」、「メールサーバーログイン名」、「POPアカウント名」、「メールログイン名」などと呼ばれることもあります。
パスワード	会員証などを見て、メールパスワードとして記載されているものを入力します。「メールサーバーパスワード」などと呼ばれることもあります。

4 「詳細設定」で接続方法を設定する

電子メール アカウント

インターネット電子メールの設定 (POP3)
電子メール アカウントを使用するには、以下の項目をすべて設定してください。

ユーザー情報	サーバー情報
名前(N): 苗字名前	受信メールサーバー (POP3)(P): mailbielobe.ne.jp
電子メール アドレス(E): namea@**bielobe.ne.jp	送信メールサーバー (SMTP)(Q): mailbielobe.ne.jp
メールサーバーへのログイン情報	設定のテスト
アカウント名(U): abc12345	この画面内に情報を入力したら、アカウントのテストを実行をお勧めします。テストを実行するには [アカウント設定のテスト] をクリックします (ネットワークに接続されている場合は、チェックボックスをオンにしてください)
パスワード(P): *****	
<input type="checkbox"/> パスワードを保存する(S)	<input type="button" value="アカウント設定のテスト(T)..."/>
<input type="checkbox"/> メールサーバーが作業リレーで保護され、パスワード保護 (SPA) に対応している場合は、チェックボックスをオンにしてください	

「詳細設定」をクリック

この後の手順は、接続方法によって異なります。

「接続」をクリックして、必要な設定をする

インターネット電子メールアカウント

全般 送信サーバー 接続 詳細設定

電子メールに使用する接続の種類を選択します。

接続

ローカルエリアネットワーク (LAN) を使用する(L)

オフライン作業時は、モデム経由で接続する(W)

電話回線を使用する(M)

Internet Explorer または他社のダイヤル(Q)

モデム

使用するダイヤルアップ ネットワーク接続(U):

ダイヤルアップの場合

「電話回線を使用する」をクリックして、 を にします。次に「モデム」欄で、使用するダイヤルアップネットワーク接続の名前を選びます。設定内容を確認したら、「OK」をクリックしてください。

「電子メールアカウント」の画面に戻ったら、「次へ」をクリックします。

ルータを利用しない接続の場合

「電話回線を使用する」をクリックして、 を にします。次に「モデム」欄で、使用するダイヤルアップネットワーク接続の名前を選びます。続けて、「送信サーバー」をクリックして、サーバーを設定してください。

ルータを利用した接続の場合

「ローカルエリアネットワーク (LAN) を使用する」をクリックして、 を にします。続けて、「送信サーバー」をクリックして、サーバーを設定してください。ルータタイプの ADSL モデムもこの設定をおこないます。

送信サーバーの設定： ブロードバンド接続共通

「送信サーバー (SMTP) は認証が必要」をクリックして にしてください。次に、「受信メールサーバーと同じ設定を使用する」が になっていることを確認します。ほとんどのプロバイダでは、「受信メールサーバーと同じ設定を使用する」ようになっています。

設定内容を確認したら、「OK」をクリックしてください。

「送信サーバー (SMTP) は認証が必要」をクリックして にする

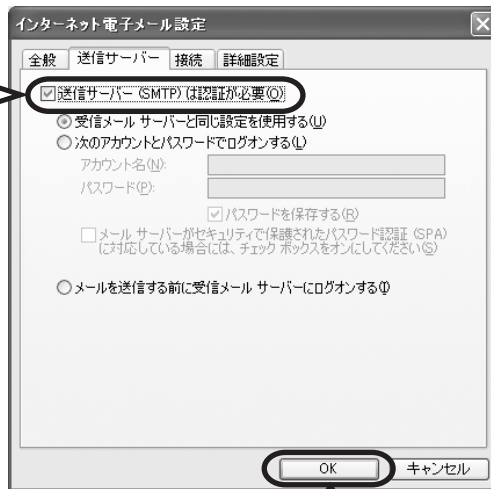

「OK」をクリック

「電子メールアカウント」の画面に戻ったら、「次へ」をクリックします。



送信用メールサーバーのアカウント名やパスワードが違う場合だけ、「次のアカウントとパスワードでログオンする」をクリックして、アカウント名とパスワードを入力してください。

5 メールの設定を完了する

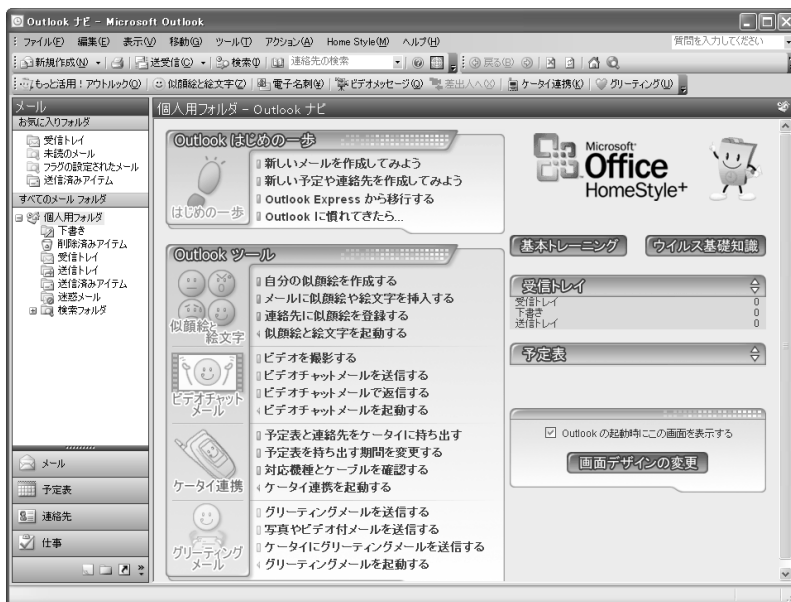
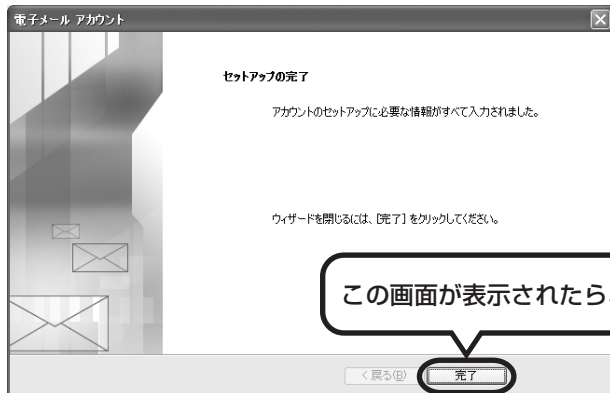

これで、メールが使えるようになりました。
メールを送ったり受け取ったりする方法については、
『活用ブック』の「パソコン初心者道場」- 「メール編」をご覧ください。

パソコンを安全に使うための設定をおこなう

ポイント

- セキュリティ対策をしっかりと
- ウイルス対策ソフトを最新の状態に

パソコンやインターネットを安全に使うために

パソコンの誤動作や内部のデータ破壊を引き起こす、ウイルスなどの不正プログラムの被害が多くなっています。電子メールのやりとり、インターネット経由のソフト入手、他人から受け取ったディスクの使用などが原因になって、知らないうちに不正プログラムがパソコンに侵入することもあります。これらの被害を防ぐには、定期的な対策が必要です。

このほか、パソコンやインターネットを安心して使うために注意することを『活用ブック』の「しっかりセキュリティであんしんインターネット」で紹介しています。

このページと併せてご覧になり、セキュリティ対策をしてください。

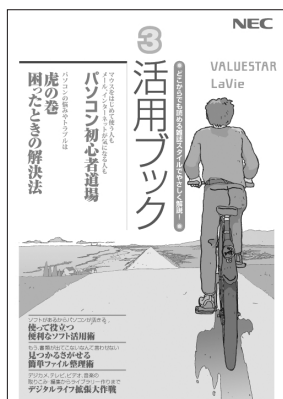

『活用ブック』で紹介していること

- ・ Windows Update
インターネットを通じて、Windows の問題点を修復する「Windows Update」について説明しています。
- ・ ウイルス対策ソフト
このパソコンに入っているウイルス対策ソフト「ウイルスバスター」について説明しています。この後の「パソコンをウイルスから守るために」と併せてご覧ください。
- ・ 個人情報を守るために
クレジットカード番号などの大切な個人情報が流出するのを防ぐために、注意しなければいけないことを紹介しています。
- ・ 無線 LAN を使うとき
無線 LAN を使うときに、特に注意しなくてはならないセキュリティの設定を説明しています。

パソコンをウイルスから守るために(1)

ウイルスとは、パソコンに誤動作やデータの破壊などのトラブルを引き起こす不正プログラムのことです。インターネットやメールからパソコンに入り込んだり、CDやDVD、各種メモリーカードなどのメディアから感染する場合があります。

ウイルスによる被害は、自分のパソコンのデータが破壊されたり個人情報が出しれたりするだけでなく、ほかの人へ大量の電子メールが自動的に送信されることもあります。自覚がないまま加害者になり得る可能性もあるのです。



「ウイルスバスター」を最新の状態に更新する

このパソコンには、ウイルス対策ソフト「ウイルスバスター」が入っていて、パソコンをウイルスから守ることができます。しかし、ウイルスは日々新しいものが出てくるので、新しいウイルスに対応するために、ソフトを常に最新の状態に更新（「アップデート」といいます）してウイルスチェックをしなければなりません。

このパソコンの「ウイルスバスター」では、はじめてアップデートを利用した日から90日間、無料でアップデートをおこなうことができます。90日間の無料期間を過ぎると、すべての機能が利用できなくなり、セキュリティ対策をおこなうことができません。無料期間終了後も継続してご利用いただくには、ダウンロード販売またはパッケージなどで製品版を購入し、ライセンスキーを入力して「ウイルスバスター」をアップグレードしていただく必要があります。

有料のサービスについて詳しくは、無料サービスの開始時に登録したメールアドレス宛に配信されるメールなどの案内をご確認ください。



アップデートするには、インターネット接続の設定が必要です。インターネット接続の設定方法について、これまでにパソコンを持っていなかったかたは第5章、パソコンを買い替えてインターネット接続をやりなおすかたは第6章をご覧ください。

アップデートのしかた

パソコンをご購入後、はじめてアップデートする場合は、まずインターネットに接続をして、90日間無償サポートを受けるため、アップデート機能を有効にする必要があります。

インターネット接続の設定が終わった後、画面右下のを右クリックして、「アップデート開始」をクリックしてください。表示された画面の内容をよく読み、必要事項を記入してから、「使用許諾に同意し、アップデート機能を有効にする」をクリックしてください。





登録のしかたや、アップデートの方法などの詳しい手順については、パソコンの画面で見るマニュアル「サポートナビゲーター」-「安心安全に使う」-「ウイルス感染の防止」-「ウイルス対策ソフトを使い始める」をご覧ください。

パソコンをウイルスから守るために(2)

ウイルスの侵入を常にチェックする

「ウイルスバスター」には、ウイルスの侵入を常に監視する機能があります。その機能を「リアルタイム検索」といいます。「リアルタイム検索」を有効にしている間は、ウイルスの侵入が自動的に監視されます。

ご購入時の状態では、ウイルスの侵入を常に監視する（「リアルタイム検索」が有効）設定になっています。通常はこの状態でお使いください。画面右下にが表示されていたら、「リアルタイム検索」は無効です。が表示されているときは有効です。

「リアルタイム検索」を有効にしている間は、ウイルスの検査が頻繁におこなわれるため、ほかのソフトの動作が遅くなることがあります。ウイルスに対して安全な状況であるとわかっている場合、「リアルタイム検索」を一時的に無効にすることができます。

また、パソコンや周辺機器の設定、インターネット接続の設定をするときなどに、ウイルスチェックを停止するよう指示が表示される場合があります。その場合も、「リアルタイム検索」を一時的に無効に設定してください。

「リアルタイム検索」の有効/無効設定について詳しくは、「サポートナビゲーター」-「安心安全に使う」-「ウイルス感染の防止」-「ウイルスを見張る」をご覧ください。

その他のウイルス対策ソフトを使う

「ソフトチョイスサービス」を利用すると「ウイルスバスター」以外のウイルス対策ソフトを使うことができます。



「ウイルスバスター」以外のウイルス対策ソフトを使用する場合は、必ず「ウイルスバスター」を削除（アンインストール）してください。削除方法については、「サポートナビゲーター」-「使いこなす」-「ソフト一覧」-「ウイルスバスター」の「追加方法と削除方法」をご覧ください。

お子様を有害ホームページから守るために

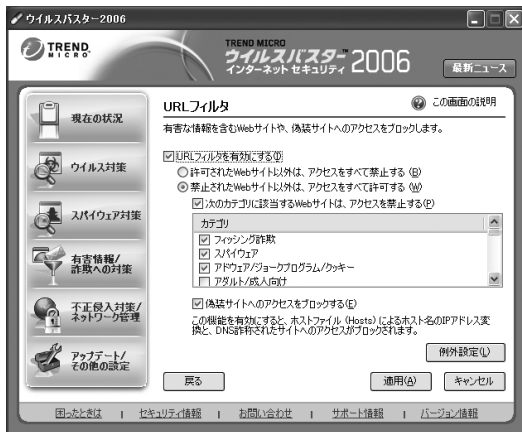

インターネットにアクセスすると、さまざまなホームページを閲覧できます。しかし、有害な情報や違法情報を含むホームページもあります。

このようなホームページへのアクセスを自動的に遮断してくれる「ウイルスバスター」のURLフィルタ機能を使うことをおすすめします。

利用者それぞれに適した設定ができるため、お子様も安心してインターネットを楽しむようになります。

詳しくは、[サポートナビゲーター](#) - 「安心安全に使う」 - 「安全に使うためのポイント」 - 「お子様を有害ホームページから守るために」をご覧ください。

インターネット・メールの楽しみ方を知るには

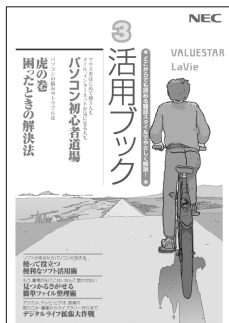

『活用ブック』では、セキュリティ対策のほかに、インターネットやメールでどんな楽しみ方ができるのか紹介しています。お気軽に読み進めてください。

外出先でブロードバンドを楽しむには

外出先で公衆ワイヤレスLANサービスを利用する方法について説明します。

公衆ワイヤレスLANサービス

公衆ワイヤレスLANサービスを利用すると、外出先で手軽にインターネットに接続できます。ファストフード店や駅、空港などに設置されている「無線LANスポット」を利用すると、手軽にワイヤレスLANを使ってインターネットに接続できます。

有料であらかじめ会員登録が必要なものや、フリースポットといって無料で接続できるものもあります。

また、プロバイダによっては、有料のワイヤレスLANサービスを用意している場合もあります。お使いのプロバイダがサービスをおこなっているか、ホームページなどで確認してみましょう。

「ホットスポット」アクセスを利用する

公衆ワイヤレスLANサービスの一例として、BIGLOBEの「ホットスポット」アクセス（有料）を利用したインターネット接続の流れを紹介します。



- ・設定や注意事項について詳しくは、次のホームページ（BIGLOBEのホームページ）をご覧ください。

<http://mobile.biglobe.ne.jp/wifi/index3.html>

- ・このサービスをご利用いただいた場合、BIGLOBEの月額基本料金とは別に「ホットスポット」アクセス サービス料金がかかります。詳しくは、BIGLOBEのホームページをご覧ください。

1 BIGLOBEに入会し、ユーザーIDとパスワードを入手する



- 一部のサービスのユーザーID、パスワードでは「ホットスポット」アクセスをご利用いただけない場合があります。詳しくは、BIGLOBEのホームページをご覧ください。

2 インターネットに接続し、BIGLOBEのホームページでSSIDとWEPキーを確認する

BIGLOBEのホームページで、ユーザーIDとパスワードを入力すると、パソコンの設定に必要なSSIDとWEPキーが表示されます。

3 このパソコンのワイヤレスLANの設定、ネットワークの設定、ブラウザの設定をする

4 ホットスポット サービスエリア検索のホームページで、利用可能な「無線LANスポット」(サービスエリア)を確認する

利用したい「無線LANスポット」を検索することができます。このホームページはBIGLOBEのホームページからアクセスできます。

5 「無線LANスポット」へ行き、パソコンのワイヤレスLAN機能をオンにし、ブラウザを起動する

6 「HOTSPOT」のログイン画面が表示されるので、次のログインIDとパスワードを入力しインターネットに接続する

ログインID: abc12345@biglobe.ne.jp (BIGLOBEのユーザーIDがabc12345の場合)
パスワード: BIGLOBEのパスワード

これでインターネット接続ができました。ログインすると、パソコンの画面にログアウト用の小さいウィンドウが表示されます。

7 インターネット接続を終了する場合は、「ログアウトします。」の画面の「OK」をクリックする

ログアウトが完了し、「ログアウトしました。」の画面が表示されます。



ログアウトを完了しないで、「無線LANスポット」を離れたりパソコンの電源を切ると、数分後に自動的にログアウトしますが、その間にも「ホットスポット」アクセス サービス料金がかかります。



パソコンを買い替えたかたへ

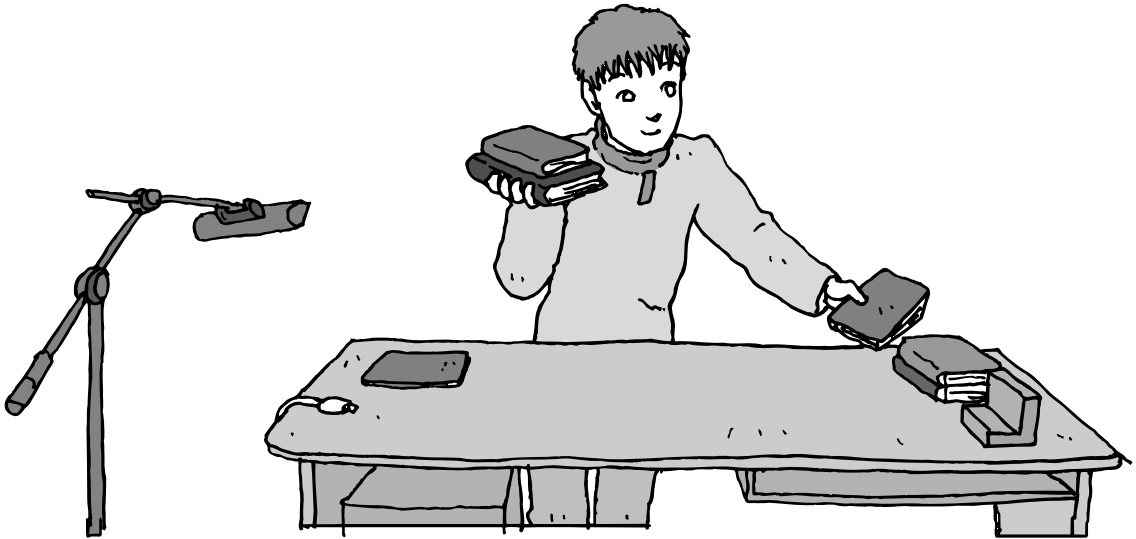

すでにパソコンを使っていたかたが、このパソコンでインターネットを利用できるようにしたり、前のパソコンからデータを移したり、前のパソコンで使っていたデータや周辺機器を使えるようにする方法について説明します。

インターネットを使えるようにする	114
古いパソコンからデータを移す	116
周辺機器を使えるようにする	119
ソフトを移す	120

インターネットを 使えるようにする

これまでのパソコンで、インターネットを利用していたかたは、次の手順でインターネットの接続と設定をおこなってください。

CATVのかたは、ケーブルテレビ局を確認を

前のパソコンでCATV接続を利用されていたかたは、ご契約のケーブルテレビ局にパソコンを買い替えたときの設定方法についてお問い合わせください。

ブロードバンドの接続、設定をおこなう

ブロードバンド接続でインターネットをできるようにするには、パソコンと通信回線の接続、インターネットの設定、メールソフトの設定が必要です。ご利用の機器に合わせて、第5章の該当するページをご覧ください。

ワイヤレスLANで接続する

「ワイヤレスLANを利用したブロードバンド接続の設定」(77ページ)をご覧ください。

ルータを利用する場合の接続設定をおこなう

「ルータを利用したブロードバンド接続の設定」(86ページ)をご覧ください。
ルータタイプのADSLモデムを利用している場合も同じです。

ルータを利用しない場合の接続設定をおこなう

「ブロードバンド接続の設定」(91ページ)をご覧ください。

インターネットに接続する

「インターネットに接続する」(98ページ)をご覧ください。
設定が終わったら、インターネットへの接続を試してください。

メールソフトを設定する

「メールソフトを設定する」(99ページ)をご覧ください。
インターネットに接続してホームページを見ることができたら、必ず、メールソフトの設定をおこなってください。

上記の設定を済ませてから、「古いパソコンからデータを移す」(116ページ)へ進み、データや周辺機器、ソフトの移行作業をおこなってください。

ダイヤルアップの接続、設定をおこなう

パソコンを買い替えたことを機会にダイヤルアップ接続からブロードバンド接続に切り換えたいかたも、まず、ダイヤルアップ接続をおこない、その後でプロバイダのホームページからコース変更を申し込んでください。

パソコンを電話回線に接続する

 「サポートナビゲーター」-「使いこなす」-「パソコンの機能」-「FAXモデム」をご覧ください。

パソコンの設定をおこなう

 「サポートナビゲーター」-「使いこなす」-「パソコンの機能」-「FAXモデム」をご覧ください。



操作を始める前に、これまでのパソコンで利用していたアクセスポイントの電話番号を調べておいてください。アクセスポイントとは、プロバイダに接続するための電話番号です。わからないときは、プロバイダにお問い合わせください。

メールソフトを設定する

「メールソフトを設定する」(99ページ)をご覧ください。

インターネットに接続してホームページを見ることができたら、必ず、メールソフトの設定をおこなってください。

古いパソコンから データを移す

データ引越ツール「データトラベリング」を利用すると、これまでお使いのパソコンからデータを移行することができます。

「データトラベリング」で移行できるデータ

次のようなデータを移行することができます。

- ・「Internet Explorer」の「お気に入り」
- ・「Outlook」の予定表や連絡先、メールのアカウントや受信データなど
- ・「Outlook Express」のアカウント、アドレス帳や送受信データ
- ・年賀状作成ソフト「筆王」の住所録
- ・マイドキュメントに保存されているデータ
- ・デスクトップに置かれているデータ
- ・指定のフォルダに入っているデータ
- ・ダイヤルアップ接続の設定



移行される内容について詳しくは、「データトラベリング」を起動後、最初に表示される画面で「機能紹介と移行内容」をクリックしてご確認ください。

「データトラベリング」の利用条件

使用していた OS（オーエス）が次のいずれかであること

- ・ Windows 98 Second Edition
- ・ Windows Me(Millennium Edition)
- ・ Windows 2000 Professional
- ・ Windows XP Home Edition
- ・ Windows XP Professional

これまでにお使いのパソコンの OS が上記以外の場合、「データトラベリング」は利用できません。マイドキュメントのウィンドウで、「ヘルプ」-「バージョン情報」をクリックすると、Windows のバージョンを調べることができます（マイコンピュータ、コントロールパネルなどのウィンドウでも同様です）。

LAN コネクタがあること

「データトラベリング」を利用するには、古いパソコンとこのパソコンを LAN ケーブルで接続する必要があります。これまでお使いのパソコンに LAN コネクタがない場合、利用できません。

1 「データトラベリング」を使う準備をする

未使用のCD-RまたはCD-RWを1枚用意します。

❗ CD-R、CD-RW以外のディスクは使用できません。

古いパソコンと、このパソコンをLANケーブルで接続してください。詳しくは、「データトラベリング」を起動後、最初に表示される画面で、「はじめる前の準備」の「ヘルプ」をクリックして説明をご覧ください。

- ❗ ・HUB（ハブ）を使って接続するときは、2台のパソコンをそれぞれストレートケーブルでハブに接続してください（こちらの接続方法をおすすめします）。
- ・2台のパソコンを直接接続するときは、クロスケーブルをお使いください。
- ・複数のユーザーでパソコンを使用している場合は、管理者権限のあるユーザーでログオンしてください。ほかのユーザーはログオフしてください。

2 「データトラベリング」を起動する

デスクトップ画面の （ソフトナビゲーター）をダブルクリックします。

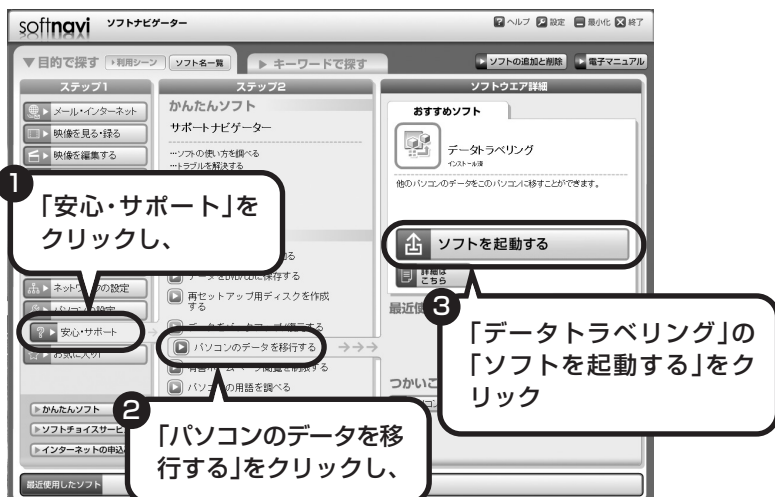

3 画面の表示にしたいが操作する

通常は「おまかせで設定。(おすすめ)」を選択して、「次へ」をクリックします。



その後は、画面に表示される説明を読みながら、設定を進めてください。ネットワーク設定を自分でおこないたい場合は「手動で設定。」を選択してください。詳しくは、「ヘルプ」をクリックして確認してください。

❗ 「おまかせで設定。(おすすめ)」を選ぶと、コンピュータの設定が変更される場合があります。詳しくは、「ヘルプ」をクリックして確認してください。

周辺機器を使えるようにする

古いパソコンに接続して利用していたプリンタなどの周辺機器は、そのままこのパソコンに接続できるとはかぎりません。

周辺機器を移行する前に確認が必要

まずは、周辺機器のマニュアルでチェック

周辺機器に添付のマニュアルで、その機器がWindows XPに対応しているか確認してください。対応している場合、このパソコンとの接続方法や設定の手順についての説明をご覧ください。

メーカーのホームページもチェック

周辺機器のマニュアルだけでなく、メーカーのホームページで、ご利用の製品についてのサポート情報も必ず確認してください。マニュアルよりも新しい情報がホームページで確認できることがあります。Windows XPに対応した最新のドライバ（周辺機器を利用できるようにするためのソフト）がダウンロードできるときは、最新のドライバをお使いください。

周辺機器の一般的な移行手順

古いパソコンから周辺機器を取り外す

取り外しの手順については、周辺機器に添付のマニュアルや、古いパソコンに添付のマニュアルをご覧ください。

このパソコンに周辺機器を取り付け・接続する

USB接続する周辺機器などの場合、このパソコンに取り付け・接続する前に、ドライバなどをインストールしておく必要があることもあります。マニュアルなどで確認してください。

このパソコンで使用できるように設定する

周辺機器によっては、取り付け・接続するだけで使えるようになるものもあります。パソコンでの設定方法についても、マニュアルなどで確認してください。

周辺機器の動作確認をおこなう

周辺機器を移行したら、うまく動作するか確認してください。うまく動作しないときは、ドライバや添付ソフトなどを確認して、周辺機器のメーカーにお問い合わせください。

ソフトを移す

古いパソコンで利用していたソフトを、このパソコンで利用するときに注意することを説明します。

ソフトを移行する前に

このパソコンに最新版が入っていないかチェック

このパソコンには、主要なソフトが入っています。これまで利用していたソフトの最新版や、同じ用途のソフトが見つかるかもしれません。

ソフトのマニュアルをチェック

ソフトに添付のマニュアルで、Windows XPに対応しているか確認してください。対応していない場合、このパソコンでは利用できません。

開発元のホームページもチェック

ソフトの開発元のホームページで、ご利用の製品についてのサポート情報も必ず確認してください。Windows XPに対応するための方法など、マニュアルよりも新しい情報がホームページで確認できることがあります。

ソフトの一般的な移行手順

必要な情報を確認する

マニュアルなどで、インストールに必要な情報を確認します。ユーザー名やライセンスキーなどが必要な場合は、それらの情報をメモしておきましょう。ソフトによっては設定を移行する機能を持つものがあります。その場合、マニュアルやホームページなどで移行方法を調べてください。

ライセンスとは

ソフトのメーカーが購入者に対して許諾する、使用权を「ライセンス」と呼びます。ライセンスの条件にしたがわずにソフトを使用した場合は不正使用になり、著作権を侵害してしまうこともあります。ライセンスの内容を確認して、不正使用にならないようにアンインストールやインストールをおこなってください。

古いパソコンからソフトをアンインストールする

アンインストールの方法については、ソフトに添付のマニュアルをご覧ください。

このパソコンにインストールする・必要な設定をおこなう

マニュアルなどをご覧ください。このパソコンにインストールしてください。必要に応じて、インストール後の設定作業をおこなってください。

第 7 章

前に使っていたパソコンと一緒に使いたいかたへ

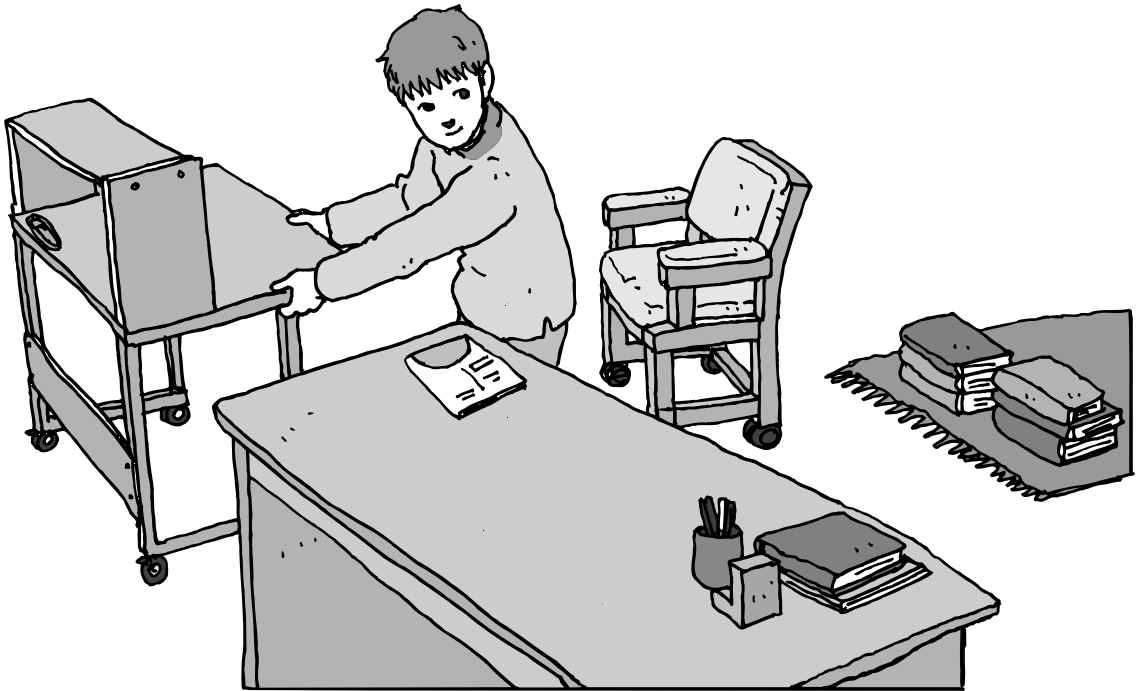

このパソコンには、パソコンを接続してホームネットワークを作るためのソフト「ホームネットサポーター」が入っています。

家庭でネットワークを作ることの利点や、「ホームネットサポーター」の使い方を紹介します。

ホームネットワークでできること 122

複数のパソコンをホームネットワークでつなぐ 124

ホームネットワークで できること

複数のパソコンをつなぐことで、
もっと便利にパソコンライフが
広がります。

複数のパソコンから同時にインターネットを利用できる

ADSLなどでブロードバンド接続を利用している場合、複数のパソコンから同時にインターネットを楽しむことができるようになります。複数のパソコンでインターネットを利用しても、電話機はこれまでどおり使えます。

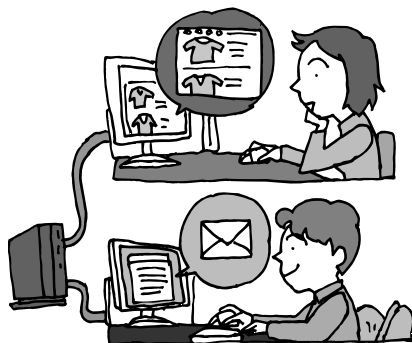

プリンタを共有して、複数のパソコンから印刷する

ホームネットワークがあれば、どのパソコンからでも1台のプリンタで印刷できるようになります。そのたびにプリンタをつなぎ替えたり、プリンタが接続されたパソコンに移動したりする必要がありません。



パソコン同士で簡単にデータを受け渡しできる

デジタルカメラの画像やパソコンで作成した文書などを、家庭内のパソコン同士で受け渡せるようになります。フロッピーディスクやメモリーカードなどを使う必要はありません。ファイルサイズの大きなデータでも、手軽にやりとりできます。



ほかのパソコンの共有フォルダにデータをバックアップ

ホームネットワークがあれば、「バックアップ-NX」というソフトを使ってこのパソコンのデータをネットワーク上にあるほかのパソコンの共有フォルダにバックアップを取ることができます。大切なデータを間違えて削除してしまったときなどに、ほかのパソコンにバックアップを取っておいたデータを使ってもとに戻すことができます。

1日1回、週に1回などバックアップを取るスケジュールを設定できるので、定期的にバックアップを取ることができます。



ホームネットワークも、LANのひとつ

会社や学校で、複数のパソコンをつないでいる環境があるかたは、「LAN (ラン)」という言葉を目にしたことがあるかもしれません。「LAN」とは「ローカル・エリア・ネットワーク」の略で、同じ建物に置かれたパソコンやプリンタなどの周辺機器をつないで情報をやりとりできるようにしたものです。ホームネットワークも、LANのひとつです。

複数のパソコンを ホームネットワークでつなぐ

「ホームネットサポーター」が利用できる条件や、設定の進め方について説明します。

「ホームネットサポーター」の利用条件

「ホームネットサポーター」を使用するには、次の条件を満たしている必要があります。

接続したいパソコンの OS が次のいずれかに該当すること

- ・ Windows XP Home Edition
- ・ Windows XP Professional
- ・ Windows XP Media Center Edition

接続したいパソコンの OS が上記以外の場合、「ホームネットサポーター」は利用できません。

ご利用の回線が ADSL または FTTH であること

ISDN、CATV をご利用の場合、「ホームネットサポーター」は利用できません。

「ホームネットサポーター」が利用できないとき

パソコンの OS や通信回線などが上記の条件に該当しないときは、手でネットワークの設定をおこなう必要があります。詳しくは、パソコンの画面で見るマニュアル  「サポートナビゲーター」 - 「使いこなす」 - 「パソコンの機能」 - 「LAN」 をご覧ください。

1 「ホームネットサポーター」を使う準備をする

未使用の CD-R または CD-RW を 1 枚用意します。

ホームネットワークに接続するほかのパソコンに、「ホームネットサポーター」をインストールする CD を作成します。



複数のユーザーでパソコンを使用している場合は、管理者権限のあるユーザーでログオンしてください。ほかのユーザーはログオフしてください。

2 「ホームネットサポーター」を起動する

デスクトップ画面の  (ソフトナビゲーター) をダブルクリックします。

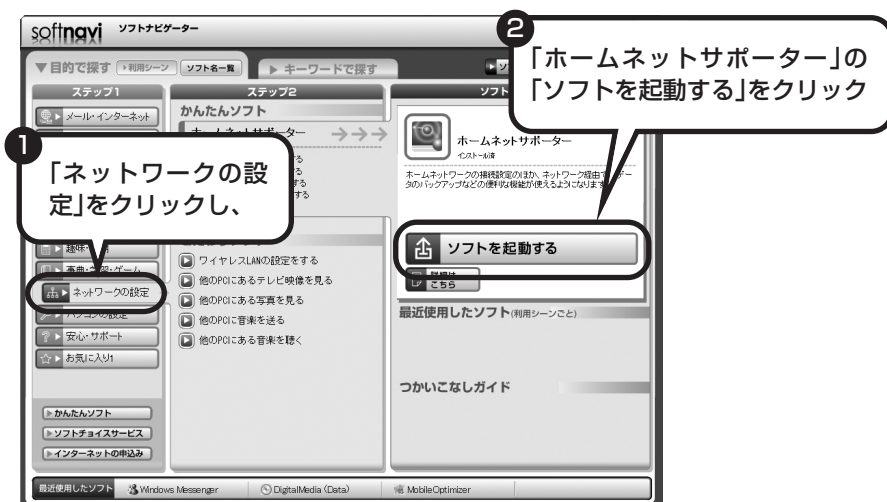

▼ 「コンピュータ名変更」の画面が表示されたら、「OK」をクリック。パソコンが再起動します。

「ホームネットサポーターへようこそ」の画面が表示されます。

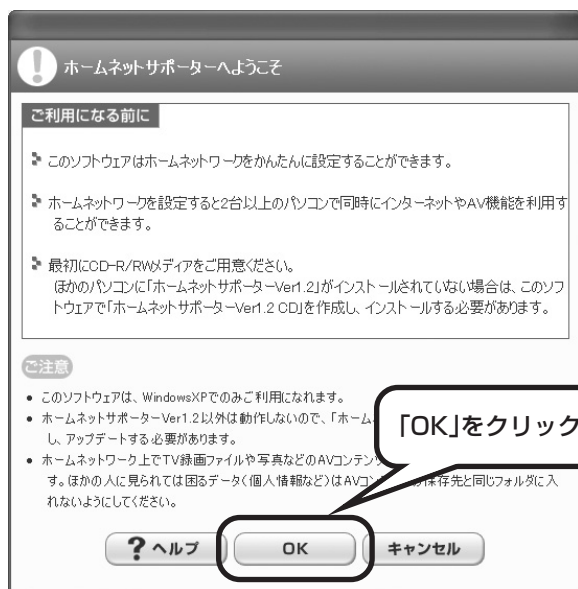

3 まずは「かんたん設定」

「かんたん設定」をクリックすると、ホームネットワークを作る手順が始まります。画面に表示される説明を読みながら、設定を進めてください。

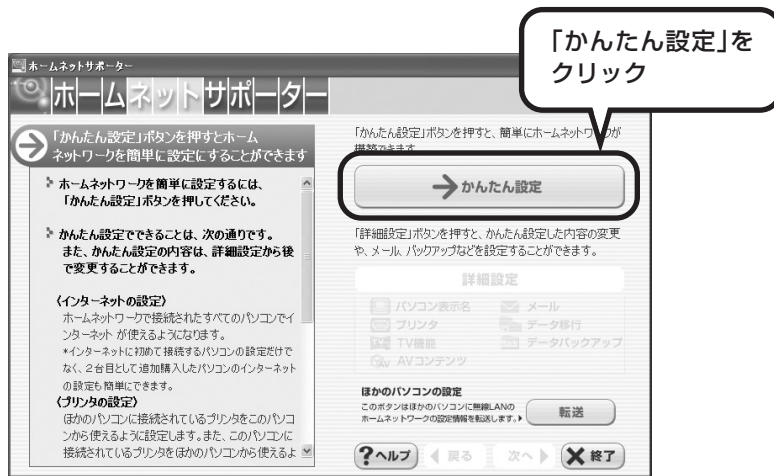

「かんたん設定」では次の設定をおこなえます。

- ・インターネットの設定
- ・プリンタの設定
- ・AVコンテンツの設定

再 セ ッ ト ア ッ プ す る

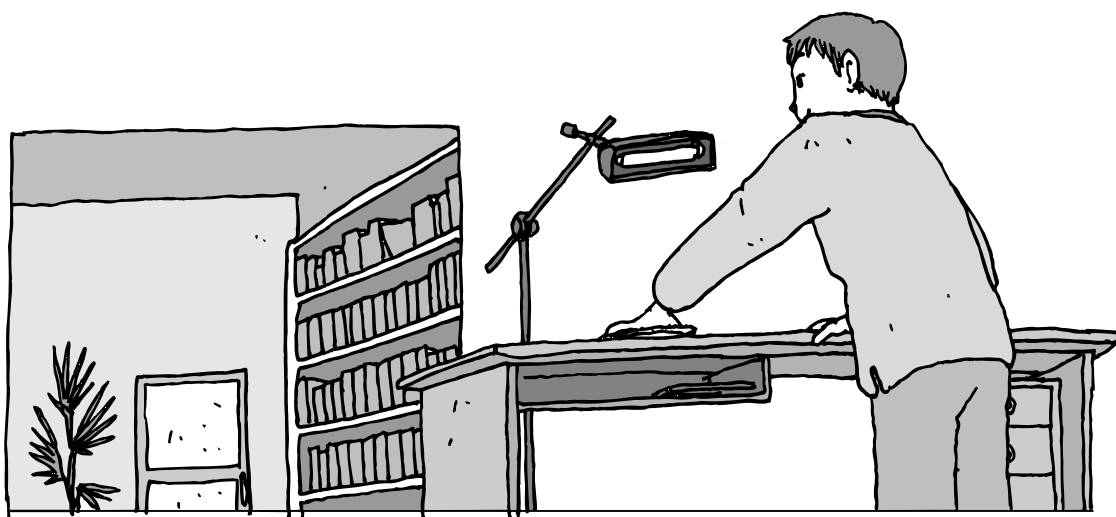

パソコンを起動できなくなったときなどの「最後の手段」が再セットアップです。再セットアップをおこなうと、パソコンに保存されている大切なデータや設定の内容などが失われてしまうことがあります。作業を始める前に、この章の説明をよくお読みください。

再セットアップを始める前に	128
再セットアップする(Cドライブのみ)	137
Cドライブの領域を変更して再セットアップする	150
再セットアップ用DVD/CD-ROMを作成する	152
再セットアップ用DVD/CD-ROMを使って再セットアップする	160
Windowsを起動できないときにデータのバックアップを取る	164

Office Professional 2003モデルの場合は、再セットアップの際に準備するものや、再セットアップ手順が一部異なります。『LaVie Gシリーズをご購入いただいたお客様へ』も併せてご覧ください。

再セットアップを始める前に

再セットアップの意味を理解して、いくつかのトラブル解決手段を試してみましょう。

パソコンをご購入時の状態に戻す、再セットアップ

再セットアップとは、パソコンを買ってきた直後におこなうセットアップ（準備作業）をもう一度おこなって、パソコンの中をご購入時の状態に戻すことです。エラーメッセージが何度も表示されたり、フリーズ（画面の表示が動かなくなること）が多くなったりしたときは、意識しないうちにパソコンのシステムが壊れたり、設定が変更されてしまった可能性があります。再セットアップすると、パソコンをご購入時の状態に戻すことができます。

しかし、再セットアップをおこなうと、自分で作って保存しておいた文書や電子メールの内容、アドレス帳などがすべて消えてしまいます。どうしてもトラブルを解決できないときの最後の手段として再セットアップをおこなってください。この後の説明を読み、再セットアップの前にデータのバックアップ（データの控えを残しておくこと）を取ってください。

再セットアップの前に試すこと

再セットアップを始める前に、次のチェックを試してみてください。問題が解決することがあります。

ウイルスチェックをおこなう（129ページ）

セーフモードでパソコンを
起動してみる（130ページ）

データのバックアップを取る（132ページ）

システムの復元を試みる（135ページ）

ウイルスチェックをおこなう

ウイルスとは、パソコンに誤動作やデータの破壊などのトラブルを引き起こす不正プログラムです。インターネットやメールを経由してパソコンに入り込んだり、ウイルスに感染したディスクからパソコンに感染してしまったりすることもあります。

知らないうちに保存したデータが消えていたり、意味不明な文字や絵が突然画面に表示されたりしたときは、次のようにしてウイルスをチェックしてください。

ウイルスが駆除されればパソコンが正常に使えるようになることがあります。

「ウイルスバスター」でチェックする

- 1 デスクトップ画面右下の通知領域にあるを右クリックし、「検索開始」をクリック

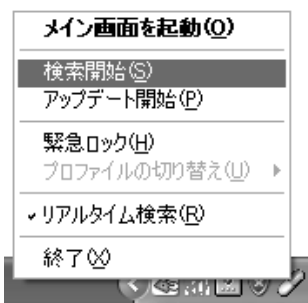

アイコンが表示されていないときは、ソフトナビゲーターの「メール・インターネット」-「ウイルスを検出・駆除する」-「ウイルスバスター」の「ソフトを起動する」をクリックしてください。「ウイルスバスター」のメイン画面が表示されたら「検索開始」をクリックしてください。



ウイルスのチェックが完了するまでにしばらく時間がかかります。ウイルスが見つかったときは、画面に表示される指示にしたがって操作してください。

! ウイルスチェックは、常に最新のウイルス情報をもとにおこなう必要があります。「ウイルスバスター」は、はじめてアップデート機能を利用した日から90日間、無料で最新のウイルス検索やウイルス定義ファイルのアップデートをおこなうことができます。詳しくは、パソコンの画面で見るマニュアル「サポートナビゲーター」-「使いこなす」-「ソフト一覧」-「ウイルスバスター」をご覧ください。

セーフモードでパソコンを起動してみる

電源を入れてもパソコンが正常に起動しないときなどは、次のようにしてパソコンをセーフモードで起動してください。

セーフモードは、Windowsの機能を限定して、必要最小限のシステム環境でパソコンを起動する、Windowsの起動モードのひとつです。通常の操作ではパソコンが起動しない場合でも、セーフモードなら起動できることがあります。

! セーフモードでは、Windowsの最小限の機能しか使えません。

1 パソコン本体の電源を切る

通常の操作で電源を切ることができないときは、電源スイッチを4秒以上押し続けたままにして電源を切ってください。

2 パソコン本体の電源を入れる

3 「NEC」のロゴマークが表示されたら、【F8】を何度か押す

4 「Windows 拡張オプションメニュー」が表示されたら、【↑】、【↓】を使って「セーフモード」を選び、【Enter】を押す

「Windows 拡張オプションメニュー」が表示されず、パソコンが通常のように起動してしまったときは、いったん電源を切り、手順2からやりなおしてください。

また、ここで「オペレーティングシステムの選択」と表示されたときは、【F8】を押すと「Windows 拡張オプションメニュー」が表示されます。

5 「オペレーティングシステムの選択」と表示されたら、そのまま【Enter】を押す

6 ユーザー選択の画面が表示されたときは、自分のユーザー名をクリック

7 「Windows はセーフモードで実行されています。…」と表示されたら、「はい」をクリック

これで、パソコンをセーフモードで起動することができました。

この後、「スタート」 - 「終了オプション」 - 「再起動」をクリックし、再起動して問題がなければ、正常な状態に戻ります。

セーフモードについて詳しくは、「スタート」 - 「ヘルプとサポート」 - 「問題を解決する」 - 「問題のトラブルシューティング」 - 「Windows をセーフモードで起動する」をご覧ください。

データのバックアップを取る

システムの復元や再セットアップをおこなう前に、必ずデータのバックアップを取ってください。

1 デスクトップ画面の (ソフトナビゲーター) をダブルクリック

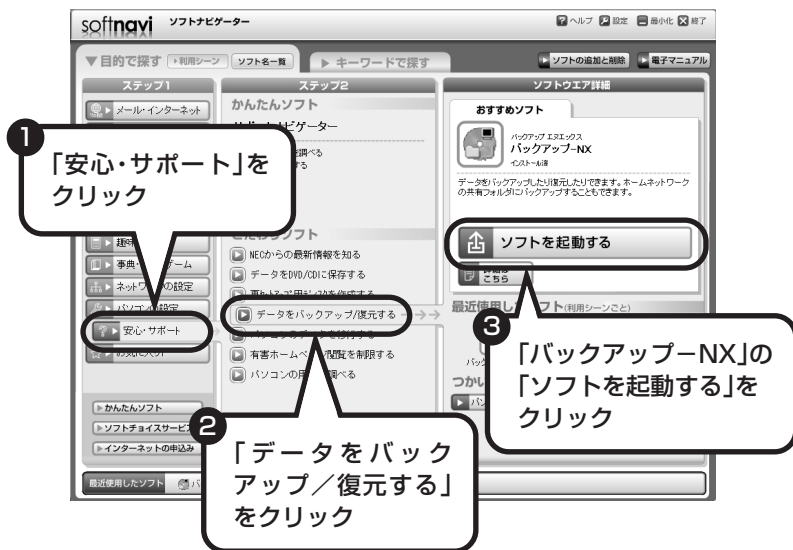

2 「バックアップ-NX」の画面が表示されたら、「データをバックアップ/復元する」をクリック

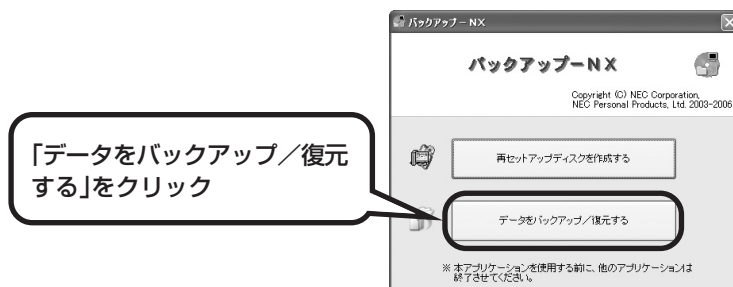

3 この画面が表示されたら、「OK」をクリック

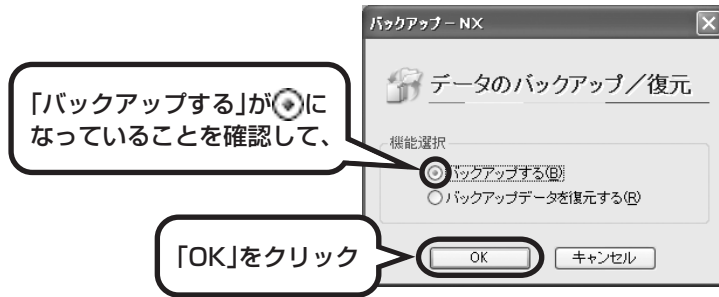

バックアップできるソフトの一覧が画面に表示されます。

4 「バックアップするアプリケーション」、「バックアップするインターネット設定」のいずれも「すべて選択」に☑が付いていることを確認して、「開始」をクリック

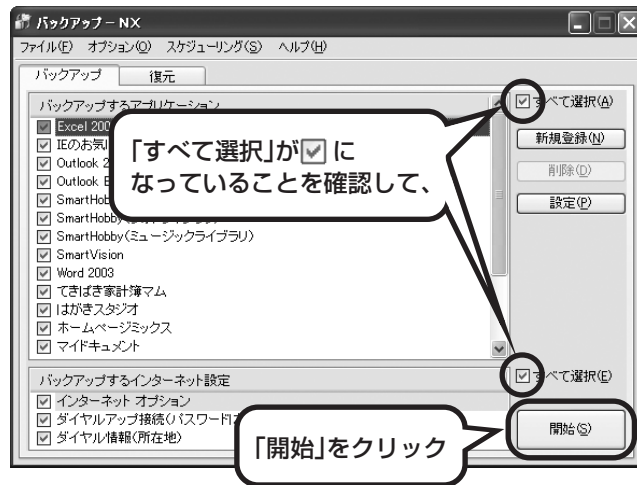

- ・バックアップが取れるのは、この画面で☑がついているデータだけです。この画面で、「新規登録」をクリックすると、ほかのデータを登録できます。
- ・初期状態では、パソコンのハードディスク内にあるDドライブという場所にデータの控えが作成されるようになっています。再セットアップの際にCドライブの領域を変更する場合には、Dドライブのデータも消えてしまうため、CD-R/RW、DVD-Rなどのディスク、またはほかのパソコンにデータのバックアップを取る必要があります。バックアップ先を変更するには、次の「バックアップの実行」の画面でバックアップ先の場所を指定します。

- 5 「バックアップの実行」の画面が表示されたら、「実行」をクリック
バックアップが始まります。完了までにしばらく時間がかかります。
- 6 「データのバックアップが完了しました。」と表示されたら、バックアップユーザー名を控えてから「閉じる」をクリックし、「バックアップ-NX」の画面右上のをクリック

- ・ Dドライブにバックアップを取った場合は、バックアップが成功すると「D:\¥BackupNX¥ (ユーザー名)」フォルダに「BackupNX.bnx」というファイルが作られます。(ユーザー名)には、バックアップを取ったユーザーの名前が入ります。
- ・ 家族など、複数のユーザーでこのパソコンを共有している場合、ユーザーの人数分だけバックアップが必要です。「スタート」-「ログオフ」-「ユーザーの切り替え」の順にクリックして、ユーザーごとにバックアップの手順を繰り返してください。このとき、制限ユーザーのバックアップは、管理者ユーザーが取ってください。



- ・ セキュリティ機能を使用してデータのバックアップを取る場合は、パスワードを控えておいてください。パスワードを忘れると復元できなくなります。
- ・ セキュリティ機能を使用してDVDやCDにデータのバックアップを取る場合や、バックアップを取ったデータを参照・復元する場合、Cドライブに一時的にデータをコピーする必要があります。そのため、バックアップを取ったデータのサイズに応じて、Cドライブに約0.9～9GBの空き容量が必要です。
- ・ 「バックアップ-NX」でバックアップを取ったデータは、パソコンを再セットアップしたら、すぐに復元してください。復元が遅れると、再セットアップ以降に作成されたデータが失われることがあります。
- ・ 「バックアップ-NX」について詳しくは、「サポートナビゲーター」-「使いこなす」-「ソフト一覧」-「バックアップ-NX」をご覧ください。
- ・ 障害によりWindowsが起動しないときは「バックアップレンジャー」を使ってバックアップを取ることができます。詳しくは、164ページをご覧ください。

システムの復元を試みる

システムの復元によって、トラブルが発生する前の「復元ポイント」を指定して、Windowsを構成する基本的なファイルや設定だけをもとに戻すことができます。この方法を使うと、「マイドキュメント」などに保存しておいたデータの多くをそのまま残しておくことができます。



- ・システムの復元をおこなう前にデータのバックアップを取ってください。システムを復元することで大切なデータが失われることがあります。
- ・システムの復元をおこなうときは、前もって起動中のソフトを終了させておいてください。
- ・Windowsが正常に起動しない場合は、「セーフモードでパソコンを起動してみる」(130ページ)で説明した手順1〜7にしたがって、パソコンをセーフモードで起動してください。その後、次の手順で操作します。

- 1 「スタート」-「すべてのプログラム」-「アクセサリ」-「システムツール」-「システムの復元」の順にクリック
- 2 「システムの復元」の画面が表示されたら、「コンピュータを以前の状態に復元する」が👉になっていることを確認し、「次へ」をクリック
- 3 カレンダーから復元したい日付をクリック
太字で表示された日付から、トラブルが起きるようになる前の日付を選んでください。
- 4 選択した日付の「復元ポイント」が複数表示されているときは、どれかをクリックして選択し、「次へ」をクリック
- 5 「復元ポイントの選択の確認」が表示されたら、内容を確認して「次へ」をクリック
選択した「復元ポイント」の時点にさかのぼって、パソコンのシステムが復元されます。しばらくすると、自動的にパソコンが再起動します。
- 6 「復元は完了しました」と表示されたら、「OK」をクリック
これで、システムの復元は完了です。

「前回正常起動時の構成」でシステムを起動する

セーフモードでもパソコンを起動できず、「システムの復元」も実行できない場合、次の手順を試してください。

- 1 パソコン本体の電源を入れる
- 2 「NEC」のロゴマークが表示されたら、【F8】を何度か押す
- 3 「Windows 拡張オプションメニュー」が表示されたら、【↑】、【↓】を使って「前回正常起動時の構成」を選び、【Enter】を押す
「Windows 拡張オプションメニュー」が表示されず、パソコンが通常のように起動してしまったときは、いったん電源を切り、手順1からやりなおしてください。
- 4 「オペレーティングシステムの選択」と表示されたら、そのまま【Enter】を押す
これで、前回正常起動時の構成を使用してパソコンが起動します。

再セットアップする (Cドライブのみ)

このパソコンのハードディスクにあるCドライブの内容をご購入時の状態に戻します。

パソコンに慣れていないかたは、 この方法で再セットアップ

このパソコンのハードディスクには、あらかじめCドライブとDドライブという2つの領域が作られています。ハードディスクにはCドライブとDドライブのほかに、インスタント機能用のデータが入っている領域があります。

Cドライブには、Windowsやアプリケーションソフト、マイドキュメントなどに保存したファイルなどが入っています。Dドライブには、ソフトチョイス対応アプリケーションのセットアップ用データが入っています。アプリケーションソフトで作成したデータやバックアップデータの保存先にDドライブを指定した場合は、それらのファイルも入っています。

「再セットアップする (Cドライブのみ)」で説明する手順では、Dドライブの内容を残したまま、Cドライブだけをご購入時の状態に戻します。パソコンの操作に慣れていないかたやハードディスクをフォーマットした経験のないかたは、この方法で再セットアップをおこなってください。

Cドライブの領域を変更して 再セットアップする場合は、150ページ

Cドライブの領域を変更して再セットアップする場合は、「Cドライブの領域を変更して再セットアップする」(150ページ)へ進んでください。その場合、Dドライブのデータも失われるため、ソフトチョイス用アプリケーションDVD/CD-ROMの作成も必要になります。パソコンやハードディスクの知識を十分にお持ちのかたのみCドライブの領域を変更してください。

※インスタント機能のみ再セットアップする場合は、151ページをご覧ください。

ハードディスクに格納されている再セットアップ領域のデータ(NEC Recovery System)を、Cドライブに書き込んで再セットアップします。ハードディスクの領域の変更はしません。



再セットアップの流れ

再セットアップは次の13項目の作業を連続しておこないます。項目によっては()内におよその作業時間を示していますが、実際にかかる時間はモデルやパソコンの使用状況で異なります。

Office Professional 2003モデルの場合は、準備するものやOfficeの再セットアップ手順が異なります。『LaVie Gシリーズをご購入いただいたお客様へ』をご覧ください。

- 1 必要なものを準備する
- 2 バックアップを取ったデータを確認する
- 3 インターネットやLANの設定を控える
- 4 ユーザー名を控える
- 5 BIOS (バイオス) の設定を初期値に戻す：初期値を変更している場合のみ
- 6 別売の周辺機器(メモリ、プリンタ、スキャナなど)を取り外す
- 7 システムを再セットアップする(約1時間)
- 8 Windowsの設定をする(約30分)
- 9 Office Personal 2003を再セットアップする(約10分)
:Office Personal 2003モデルのみ
- 10 別売の周辺機器(メモリ、プリンタ、スキャナなど)を取り付けて設定しなおす
- 11 インターネット接続の設定などをやりなおす

12 別売のソフトをインストールしなおす

13 バックアップを取ったデータを復元する

バックアップは終わっていますね？

再セットアップをおこなうと、Cドライブに保存したデータはすべて失われます。バックアップが終わっていない場合、132ページをご覧ください。

再セットアップを始めたら、途中でやめない！

再セットアップは、すべての作業項目を最後まで続けて作業することが必要です。途中でやめてしまうと、再セットアップが終わってもデータがもとどおりに復元されなかったり、一部のデータが失われたりすることがあります。

1

必要なものを準備する



Office Professional 2003 モデルの場合は、『LaVie G シリーズをご購入いただいたお客様へ』をご覧ください、必要なものを準備してください。

このパソコンの添付品から、次のものを準備してください。

- ・「Microsoft® Office Personal Edition 2003」CD-ROM (Office Personal 2003 モデルのみ)
- ・「Microsoft® Office Home Style+」CD-ROM (Office Personal 2003 モデルのみ)
- ・『準備と設定』(このマニュアル)

その他、このパソコンをご購入後に自分でインストールしたソフトがある場合、そのマニュアルをご覧ください、インストールに必要なCD-ROMなどを準備してください。

2

バックアップを取ったデータを確認する

132ページの「データのバックアップを取る」でバックアップを取ったデータを、もう一度確認してください。まだバックアップを取っていないなかったり、バックアップに失敗していたときは、バックアップを取りなおしてください。

3 インターネットやLANの設定を控える

再セットアップをおこなっても、インターネット接続の設定は自動的に復元されません。インターネットを利用している場合、プロバイダの会員証を用意してください。会員証がない場合は、次の項目をメモしてください。

- ・ユーザー ID
- ・パスワード
- ・電子メールアドレス
- ・メールパスワード
- ・プライマリ DNS
- ・セカンダリ DNS
- ・メールサーバー
- ・ニュースサーバー
- ・アクセスポイントの電話番号
(ダイヤルアップ接続の場合)

4 ユーザー名を控える

このパソコンをご購入後、はじめて電源を入れておこなったセットアップ作業で設定したユーザー名を確認し、次の「ユーザー 1」の欄に控えておきます。「キーボードを使って自分の名前を入れる」(28ページ)をご覧ください。「8.Windowsの設定をする」の作業をおこなうときに、このユーザー名が一致しないとデータが復元できなくなってしまいます。

	ユーザー名
ユーザー 1 (1人目)	
ユーザー 2 (2人目)	
ユーザー 3 (3人目)	
ユーザー 4 (4人目)	

- 
 ・家族など、このパソコンを複数のユーザーで共有している場合、それらのユーザー名も一緒に控えておくことをおすすめします。
- ・ユーザー名を控えるときは、「大文字と小文字の区別」、「半角と全角の区別」に注意してください。
- ・「バックアップ-NX」でデータのバックアップを取った場合は、バックアップが完了したときに表示されるバックアップユーザー名を控えてください。

5 BIOSの設定を初期値に戻す:初期値を変更している場合のみ

BIOSの設定を変更している場合は、BIOSセットアップユーティリティを起動して、変更した内容をメモしてから、設定を初期値に戻してください。この作業は、BIOSの設定を変更していない場合は必要ありません。手順について詳しくは、『活用ブック』の「困ったときの解決法」-「画面が表示されないとき」-「パソコンの使用環境を変更したら、Windowsが起動しない」をご覧ください。

6 別売の周辺機器(メモリ、プリンタ、スキャナなど)を取り外す

別売の周辺機器をすべて取り外してください。また、インターネットの通信回線との接続に使っている電話回線ケーブルやLANケーブルも取り外してください。



外付けのハードディスクドライブなどを接続したまま再セットアップをおこなうと、ハードディスク内のデータが削除される場合があります。

7 システムを再セットアップする

次の手順で操作してください。



次の手順を始める前に、必ずACアダプタを接続しておいてください。バッテリーだけでは再セットアップできません。

- 1 パソコン本体の電源を切る
通常の操作で電源を切ることができないときは、電源スイッチを4秒以上押し続けたままにして電源を切ってください。
- 2 パソコン本体の電源を入れる
- 3 「NEC」のロゴマークが表示されたら、【F11】を何度か押す
- 4 「再セットアップツール」の画面が表示されたら、「開始」をクリック
「再セットアップツール」の画面が表示されず、パソコンが通常のように起動してしまったときは、いったん電源を切り、手順2からやりなおしてください。

- 5 「再セットアップとは」の画面が表示されたら、「次へ」をクリック
- 6 「準備するもの」の画面が表示されたら、必要なものがそろっているか確認し、「次へ」をクリック
- 7 「再セットアップを始める前に」の画面が表示されたら、「次へ」をクリック
- 8 「再セットアップの種類を選択する」の画面が表示されたら、「Cドライブのみ再セットアップ」を選び、「次へ」をクリック



ここでバックアップを取りたい場合は「バックアップレンジャー」を選んでください。

- 9 「Cドライブのみ再セットアップ」の画面が表示されたら、「実行」をクリック



「Cドライブの領域を自由に作成して再セットアップ」の画面が表示されたときは、「戻る」をクリックし、手順8からやりなおしてください。

再セットアップが始まります。再セットアップが始まったら、画面に指示が表示されるまで、電源スイッチなどに触れないでください。

- 10 「パソコンを再起動します」の画面が表示されたら、「再起動」をクリック



「パソコンを再起動します」の画面が表示されなかったときは再セットアップが正常におこなわれていません。「7. システムを再セットアップする」の最初に戻り、操作をやりなおしてください。

「再起動」をクリックして、パソコンが再起動したら、次の「8.Windowsの設定をする」へ進んでください。

8

Windowsの設定をする

次の手順で操作してください。

- 1 「Microsoft Windows へようこそ」の画面が表示されていることを確認する



- 2 「次へ」をクリック
- 3 「使用許諾契約」が表示されたら、「同意します」をクリックして○を◎にして、「次へ」をクリック
- 4 「コンピュータを保護してください」が表示されたら、「自動更新を有効にし、コンピュータの保護に役立てます」をクリックして○を◎にして、「次へ」をクリック
- 5 「コンピュータに名前を付けてください」が表示されたら、そのまま、「次へ」をクリック
[LaVie]など好みの名前を入力してもかまいません。また、再セットアップする前に付けていた名前と異なるものを入力してもかまいません。
- 6 「管理者パスワードを設定してください」が表示された場合は、管理者パスワードを自由に入力する



「インターネットに接続する方法を指定してください」または「インターネット接続が選択されませんでした」と表示されたときは、手順6～8を省略して、手順9へ進んでください。

7 「パスワードの確認入力」の欄に、手順6で入力したパスワードと同じものを入力して、「次へ」をクリック

8 「このコンピュータをドメインに参加させますか？」と表示された場合は、「いいえ」をクリックして○を◎にして、「次へ」をクリック



「このコンピュータをドメインに参加させますか？」と表示されずに、「インターネットに接続する方法を指定してください」または「インターネット接続が選択されませんでした」と表示されたときは、この手順を省略して手順9へ進んでください。

9 「インターネットに接続する方法を指定してください」または「インターネット接続が選択されませんでした」と表示されたら、そのまま「省略」をクリック

10 「Microsoft にユーザー登録する準備はできましたか？」と表示されたら、「いいえ、今回は登録しません」をクリックして○を◎にして、「次へ」をクリック

11 「今すぐインターネットアクセスのセットアップを行いますか？」と表示された場合は、「いいえ」をクリックして○を◎にして、「次へ」をクリック

12 「このコンピュータを使うユーザーを指定してください」と表示されたら、あらかじめ控えておいたユーザー名を正確に入力して、「次へ」をクリック

13 「設定が完了しました」と表示されたら、「完了」をクリック



ここで、「アップデートを行います。」という画面が表示された場合は、画面の表示にしたがい「再セットアップ用DVD/CD-ROM(2枚目)」をセットし、「次へ」をクリックしてください。

しばらくすると、「パソコンの診断が終了しました。」と表示されます。

14 をクリック

15 「121 ポップリンクの設定」が表示されたら、「利用する」が◎になっていることを確認し、をクリック

121 ポップリンクは、お使いの機種に適した最新情報をNECからインターネット経由でお届けするサービスです。

16 「設定が完了しました」と表示されたら、をクリック

パソコンが再起動します。再起動後、「システムの復元ポイントの設定」の画面が表示されます。しばらくすると、もう一度再起動します。これでWindowsの設定は終了です。

Office Personal 2003モデルの場合は、続けて「9.Office Personal 2003を再セットアップする」に進んでください。

Office Professional 2003モデルの場合は、『LaVie Gシリーズをご購入いただいたお客様へ』をご覧になり、Office Professional 2003を再セットアップしてください。

その他のモデルの場合は、「10.別売の周辺機器（メモリ、プリンタ、スキャナなど）を取り付けて設定しなおす」（148ページ）へ進んでください。

9

Office Personal 2003を再セットアップする

(Office Personal 2003モデルのみ)



Office Professional 2003モデルの場合は、『LaVie Gシリーズをご購入いただいたお客様へ』をご覧になり、Office Professional 2003を再セットアップしてください。

このパソコンに入っている「Office Personal 2003」は、機能を厳選してインストールされています。ここでは、ご購入時と同じ状態でセットアップをおこなう手順を説明します。

必要のない機能を削除する方法や、後から機能を追加する方法については、添付の「Office Personal 2003」のマニュアルをご覧ください。

1 「Microsoft® Office Personal Edition 2003」CD-ROM をセットする

2 「Microsoft Office 2003 セットアップ」の画面が表示されたら、プロダクトキーを入力して、「次へ」をクリック











「プロダクトキー」は、CD-ROMケースの裏面に貼ってあるシールに記載されています。



3 「ユーザー情報」が表示されたら、ユーザー名などを入力して「次へ」をクリック

ユーザー名などの欄には、何も入力しなくてもかまいません。

4 「インストールの種類」と表示されたら、「カスタムインストール」をクリックして○を◎にして、「次へ」をクリック

5 「カスタムセットアップ」と表示されたら、「アプリケーションごとにオプションを指定してインストール」をクリックして□を☑にして、「次へ」をクリック

- 6 「詳細なカスタマイズ」と表示されたら、「Microsoft Office」の左側にある  をクリックして、「マイコンピュータからすべて実行」をクリック
 -  このとき表示される一覧の中に、灰色で表示されているフォルダがないことを確認してください。あったときは、もう一度この手順をやりなおしてください。
- 7 「Microsoft Office Excel」の左側にある  をクリックし、「読み上げ」の左側にある  をクリックして、「インストールしない」をクリック
「読み上げ」の左にあるアイコンが  に変わります。
- 8 同じようにして「Office 共有機能」の  - 「入力システムの拡張」の  をクリックし、「音声」の左側にある  をクリックして、「インストールしない」をクリック
- 9 「Microsoft Office Excel」の「読み上げ」、「Office 共有機能」の「音声」、どちらも  に変わったことを確認し、「次へ」をクリック
- 10 「ファイルの概要」と表示されたら、「完了」をクリック
インストールが始まります。
- 11 再起動するようにメッセージが表示されたら、「はい」をクリック
 -  ・「Microsoft Office 2003のセットアップが正常に完了しました。」と表示されることもあります。その場合、「完了」をクリックしてください。
 - ・「Web サイトで更新および追加ダウンロードをチェックする」の を にしないでください。
- 12 「Microsoft® Office Personal Edition 2003」CD-ROM を取り出す
続けて「Home Style+」をインストールします。
- 13 「Microsoft® Office Home Style+」CD-ROM をセットする
- 14 「Microsoft Office Home Style+セットアップへようこそ」の画面が表示されたら、「次へ」をクリック
- 15 「使用許諾契約書」が表示されたら、内容を確認し、「同意します」をクリックして を にして、「次へ」をクリック
- 16 「セットアップ先のフォルダ」と表示されたら、「次へ」をクリック

- 17 「インストールタイプの選択」と表示されたら、「標準」がになっていることを確認し、「次へ」をクリック
- 18 「インストールの開始」と表示されたら、「次へ」をクリック
インストールが始まります。
- 19 「セットアップは正常に終了しました。」と表示されたら、「OK」をクリック
-  「Microsoft .NET Framework 1.1パッケージをインストールしますか？」と表示された場合は、「いいえ」をクリックしてください。
- 20 「Microsoft® Office Home Style+」 CD-ROM を取り出す
続けて「Office 2003 SP2」をインストールします。
- 21 「スタート」-「マイコンピュータ」をクリックして、「Windows XP(C:)」
をダブルクリック
「ファイルは表示されていません。」と表示された場合は、「このフォルダの内容を表示する」をクリックしてください。
- 22 「APSETUP」フォルダをダブルクリック
- 23 「O11SP2」フォルダをダブルクリック
- 24 「O11Sp2PI」をダブルクリック
- 25 「Office 2003 Service Pack 2 (プレインストール用)」の画面が表示されたら、「はい」をクリック
- 26 使用許諾契約の画面が表示されたら、内容に同意して、「はい」をクリック
インストールが始まります。「インストールを継続するには、次のアプリケーションを閉じる必要があります」と表示された場合は、「無視」をクリックしてください。
- 27 再起動するようにメッセージが表示されたら、「はい」をクリック
これで Office Personal 2003 を使う準備ができました。

再セットアップ後、Office Personal 2003を最初に使用するとき

Outlook 2003やWord 2003、Excel 2003など、Office Personal 2003のソフトを最初に使用するときは、「Microsoft Office 2003 ライセンス認証ウィザード」が表示されます。添付の『Microsoft® Office Personal Edition 2003 スタートガイド』をご覧ください。ライセンス認証をおこなってください。このライセンス認証手続きは、必ず、再セットアップの作業がすべて完了してからおこなってください。

10 別売の周辺機器(メモリ、プリンタ、スキャナなど)を取り付けて設定しなおす

ご利用の周辺機器に添付のマニュアルを準備してから作業してください。

- 1 パソコンの電源を切る
- 2 取り外した周辺機器を取り付け、それぞれのセットアップや設定をおこなう
セットアップや設定の手順、パソコンの電源を入れるタイミングなどについては、各周辺機器に添付のマニュアルにしたがってください。

11 インターネット接続の設定などをやりなおす

再セットアップをおこなうと、インターネット接続の設定や、テレビのチャンネル設定(TVモデル、AirTVセットモデルのみ)もやりなおす必要があります。プロバイダに接続するためのユーザー名やパスワードなどは、入会時に決まったものがそのまま使用できます。サインアップ(入会申し込み)をやりなおす必要はありません。

「バックアップ-NX」を使ってインターネット接続の設定をバックアップした場合は、簡単に復元することができます。詳しくは、②「サポートナビゲーター」-「使いこなす」-「ソフト一覧」-「バックアップ-NX」をご覧ください。

「バックアップ-NX」でインターネット接続の設定のバックアップを取っていない場合、「第6章 パソコンを買い替えたかたへ」を参考にインターネット接続の設定をおこなってください。

テレビのチャンネル設定については、『映像・音楽を楽しむ本』(TVモデル)、『AirTVガイド』(AirTVセットモデル)をご覧ください。

12 別売のソフトをインストールしなおす

パソコンに別売のソフトをインストールしていた場合は、それぞれに添付のマニュアルにしたがってインストールをおこなってください。

13 バックアップを取ったデータを復元する

「バックアップ-NX」または「バックアップレンジャー」でバックアップを取っておいたデータを復元してください。詳しくは、②「サポートナビゲーター」-「使いこなす」-「ソフト一覧」-「バックアップ-NX」をご覧ください。



- ・複数のユーザーのデータをバックアップしていた場合は、ユーザーごとにデータを復元する必要があります。「スタート」-「ログオフ」-「ユーザーの切り替え」の順にクリックして、ユーザーごとにデータを復元してください。このとき、制限ユーザーのデータは管理者ユーザーが復元してください。
- ・複数のユーザーのデータを復元する場合は、復元するユーザーアカウントがあらかじめ作成されている必要があります。作成していない場合は、控えておいたユーザー名をもとにユーザーアカウントを作成してください。

これで再セットアップの作業は完了です。

Cドライブの領域を変更して再セットアップする

このパソコンのハードディスクにあるCドライブとDドライブの領域を変更してから、Cドライブをご購入時の状態に戻します。

パソコンに慣れていないかたは、137ページへ

ここで説明する方法で、パソコンのハードディスクにあるCドライブとDドライブの領域を変更して再セットアップするには、ハードディスクの知識が必要です。初心者のかたやパソコンの操作に慣れていないかたは、「再セットアップする (Cドライブのみ) (137ページ)」をご覧ください。再セットアップをおこなうことを強くおすすめします。

Cドライブの領域サイズを20Gバイトから1Gバイト単位で変更できます。Cドライブの最大の領域サイズは、ハードディスク全体のサイズから「再セットアップ用データ+インスタント機能領域」を除いたサイズになります。

Dドライブを含め、それまでにハードディスクに保存されていたデータはすべて失われます。なお、2台のハードディスクが搭載されたモデルの場合、Eドライブの内容は変わりありません。



- ・この方法で再セットアップをおこなうと、Cドライブだけでなく、Dドライブにあるデータも失われます。操作を始める前に、CD-R/RW ディスクなどに大切なデータのバックアップを取ってください。
- ・Dドライブにあるソフトチョイス対応アプリケーションのセットアップファイルも失われます。操作に入る前に「再セットアップ用DVD/CD-ROMを作成する」(152ページ)の説明を読み、ソフトチョイス用アプリケーションDVD/CD-ROMを作成してください。
- ・Cドライブの領域を最大に設定して再セットアップをおこなうと、Dドライブのない構成になります。
- ・再セットアップ前にCドライブとDドライブで構成されていたハードディスクはCドライブのみになります。また、2台のハードディスクが搭載されたモデルの場合、EドライブだったハードディスクはDドライブになります。
- ・Windowsが起動しないなどの理由で、「バックアップレンジャー」でDドライブにバックアップデータを作成した場合、一度Cドライブのみ再セットアップをおこなってから、CD-R/RW ディスクなどにバックアップデータを移動してください。

ご購入時の状態

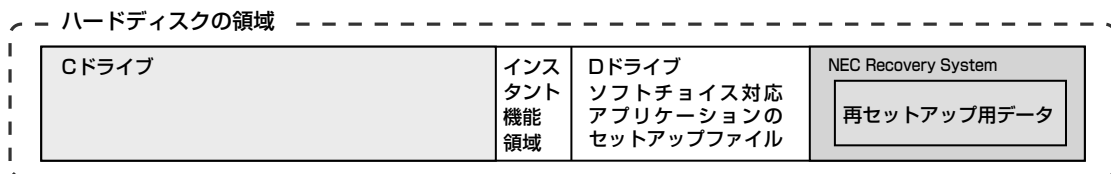

Cドライブのサイズを変更できる

再セットアップ後の状態



- 1 139ページの「1. 必要なものを準備する」から「7. システムを再セットアップする」の手順1～7までの操作をおこなう
- 2 「再セットアップの種類を選択する」の画面が表示されたら、「Cドライブの領域を自由に作成して再セットアップ」を選び、「次へ」をクリック
- 3 「Cドライブの領域を指定します」の画面が表示されたら、Cドライブの領域の大きさを指定して「次へ」をクリック
以降の操作は、画面の表示内容をよく読みながら進めてください。

再セットアップ終了後の、Windowsの設定、周辺機器の再設定、インターネット接続の再設定などについては、143ページの「8.Windowsの設定をする」以降の説明を参考にしてください。

インスタント機能のみ再セットアップする場合は、141ページの「7. システムを再セットアップする」の手順1～7までをおこない、「再セットアップの種類を選択する」の画面が表示されたら「インスタントの再セットアップ」を選んで「次へ」をクリックしてください。
以降の操作は、画面の表示内容をよく読みながら進めてください。

再セットアップ用 DVD/CD-ROMを作成する

ここでは、再セットアップ用DVD/CD-ROM、インスタント用DVD/CD-ROMおよびソフトチョイス用アプリケーションDVD/CD-ROMの作成手順を説明します。

再セットアップ用DVD/CD-ROMとは

このパソコンは、次のように、ハードディスク内の「再セットアップ領域」(NEC Recovery System)に保存されている再セットアップ用データを使って、再セットアップをおこなうしくみになっています。

通常は、「再セットアップする (Cドライブのみ)」(137ページ) をご覧になり、この方法で再セットアップしてください。

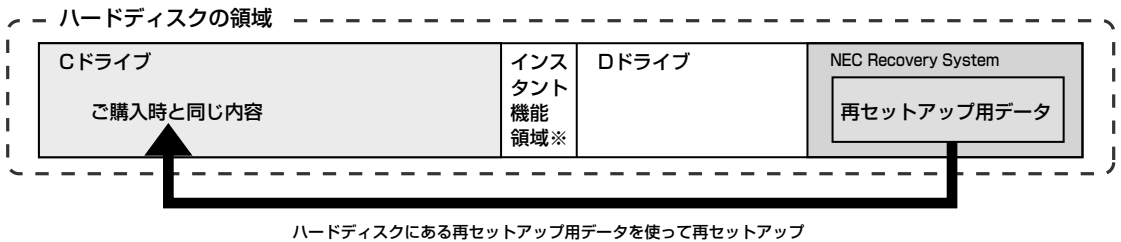

そのほかに、ここで作成する「再セットアップ用DVD/CD-ROM」を使った再セットアップ方法が利用できます。

●再セットアップ用DVD/CD-ROMを作成して再セットアップする場合の一例

ご購入時の状態

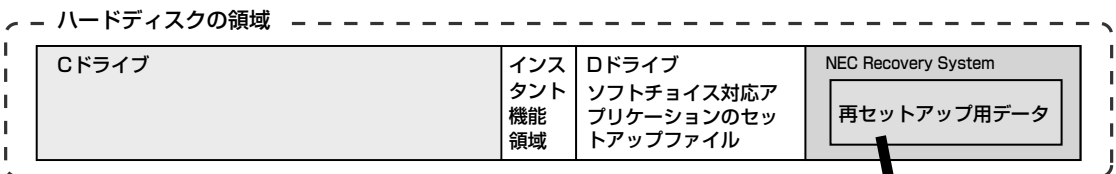

再セットアップ後の状態

ハードディスクの領域
(Cドライブの領域を自由に作成して再セットアップする場合の例)



再セットアップ用DVD/CD-ROMを作成する

このパソコンに入っている「再セットアップディスク作成ツール」を使って再セットアップ用DVD/CD-ROMを作成します。

併せてインスタント用DVD/CD-ROMも作成します。インスタント機能のみ再セットアップする場合や、ハードディスクをご購入時の状態に戻して再セットアップする場合などに使用します。

また、「再セットアップディスク作成ツール」でソフトチョイス用アプリケーションDVD/CD-ROMの作成もおこないます。



・再セットアップ用DVD/CD-ROMは、ご購入時の製品構成以外では、作成できないことがあります。

・「再セットアップ領域」(NEC Recovery System)に保存されている再セットアップ用データが削除されている場合は、「スタート」-「すべてのプログラム」-「アプリケーション」-「再セットアップディスク作成ツール」をクリックすると、次のいずれかのメッセージが表示され、再セットアップ用DVD/CD-ROMを作成できません。

- 「必要なファイルが見つからないため、ソフトウェアを実行できません。」
- 「再セットアップ用DVD/CD-ROMの作成に必要なファイルが見つからないため、ソフトウェアを実行できません。」

再セットアップ用データは次のような場合に削除されます。

- 再セットアップ用DVD/CD-ROMを使用して「Cドライブの領域を自由に作成して再セットアップ」をおこなった場合
- 手動で再セットアップ領域を削除、または再セットアップ用データを削除した場合
- ・ソフトチョイス用アプリケーションがあるモデルをご利用の場合、Dドライブにソフトチョイス対応アプリケーションのセットアップファイルが格納されています。Cドライブの領域を変更して再セットアップする場合、Dドライブにあるソフトチョイス対応アプリケーションのセットアップファイルも失われます。そのため、事前にソフトチョイス用アプリケーションDVD/CD-ROMを作成し、ソフトチョイス対応アプリケーションのセットアップファイルを保存しておく必要があります。

未使用の DVD-R/DVD+R ディスクまたは未使用の CD-R ディスクを準備する

必要な枚数は、お使いのモデルによって異なります。157ページの手順3で画面に表示される枚数を確認してください。再セットアップ用DVD/CD-ROMとソフトチョイス用アプリケーションDVD/CD-ROMを作成するために必要な枚数を用意してください。また、インスタント用DVD/CD-ROM作成のために必要な枚数も合わせて用意してください。作成には、CD1枚につき最大約30分、DVD1枚につき最大約100分かかります。

- ・必ず次の容量のディスクを用意してください。
CD-Rディスクの場合：700Mバイトまたは650Mバイトのもの
DVD-R/+Rディスクの場合：4.7Gバイトのもの
DVD-R/+R（2層）ディスクの場合：8.5Gバイトのもの
- ・DVD-R/+Rディスク、またはDVD-R/+R（2層）ディスクを使用する場合、1枚目以外は同じ種類のディスクを用意してください。
- ・次のディスクは使用できません。
CD-RW、DVD-RW、DVD+RW、DVD-RAM
- ・作成済みの再セットアップ用DVD/CD-ROMも販売しています。お買い求めの際は、PC98-NXシリーズメディアオーダーセンターのホームページをご覧ください。
URL：<http://nx-media.ssnet.co.jp/>

DigitalMediaがインストールされていることを確認する

データ書き込みには「DigitalMedia」というソフトが必要です。このパソコンにあらかじめインストールされていますが、削除してしまっているときは、追加しておいてください。ソフトを追加する方法については、「サポートナビゲーター」-「使いこなす」-「ソフトの追加と削除」をご覧ください。

作成の手順を始める前に

ほかのソフトが起動していると、ディスクへの書き込み中にエラーが発生することがあります。作成の手順を始める前に次の操作をおこなってください。

・スクリーンセーバーが起動しないようにする

次の手順で設定を変更します。

1. 「スタート」 - 「コントロールパネル」 をクリックする
2. 「デスクトップの表示とテーマ」 をクリックする
3. 「スクリーンセーバーを選択する」 をクリックする
4. 「画面のプロパティ」 の 「スクリーンセーバー」 で 「(なし)」 を選び 「OK」 をクリックする
5. 「デスクトップの表示とテーマ」 の をクリックする

・自動的にスタンバイ状態／休止状態にならないように設定する

設定方法は、 「サポートナビゲーター」 - 「使いこなす」 - 「パソコンの機能」 - 「省電力機能」 をご覧ください。

・起動中のソフトをすべて終了する

終了方法は、それぞれのソフトのヘルプなどをご覧ください。

・常駐プログラム（ウイルス対策ソフトなど）をすべて終了する

終了方法は、それぞれのソフトのヘルプなどをご覧ください。

・テレビ番組の録画予約をしている場合は予約を取り消す（TV モデル、AirTV セットモデルのみ）

予約を取り消す方法については、『もっとテレビを楽しむ本』（TV モデル）、『AirTV ガイド』（AirTV セットモデル）をご覧ください。

作成の手順

1 「スタート」-「すべてのプログラム」-「アプリケーション」-「再セットアップディスク作成ツール」をクリック

次の画面が表示されます。



- ・ソフトチャイス用アプリケーションがないモデルをご利用の場合、「ソフトチャイス用アプリケーションDVD/CD-ROMを作成する」は表示されません。ソフトチャイス用アプリケーションのセットアップファイルを削除している場合も同様です。
- ・ソフトチャイス用アプリケーションDVD/CD-ROMを作成した後で、この画面を表示すると、「ソフトチャイス用アプリケーションのセットアップファイルを削除する」という表示が追加されます。

2 作成するDVD/CD-ROMの種類を選び、「次へ」をクリック

はじめて作成するときは、「再セットアップ用DVD/CD-ROM」、「ソフトチャイス用アプリケーションDVD/CD-ROM」の順番で作成してください。

3 次の画面が表示されたら、ディスクの種類を選び、必要なディスクの枚数を確認して、「次へ」をクリック

必要な枚数は、お使いのモデルによって異なります。



- DVD-R/+R ディスク、DVD-R/+R (2層) ディスクは、CD-R/RW with DVD-ROM モデルの場合は選択できません。
- DVD-R/+R ディスクを選んだ場合でも、1枚目はCD-Rディスクで作成できます。
- DVD-R/+R (2層) ディスクを選んだ場合でも、1枚目はCD-RディスクまたはDVD-R/+R ディスクで作成できます。



4 次の画面が表示されたら、「次へ」をクリック



一部のディスクの書き込みに失敗した場合などは、この画面で、**作成開始ディスク:** の  をクリックすると、途中から作成するように指定することもできます。



- ・アドバンスタイプの場合、インスタント用DVD/CD-ROMは必ず再セットアップ用DVD/CD-ROMとセットで作成してください。インスタント機能のみ再セットアップする場合でも、再セットアップ用DVD/CD-ROMが必要になります。
- ・「書き込み速度」は、通常は「最速」を選んでください。DVD/CDドライブと用意したディスクの組み合わせで使用可能な最高速度で書き込みます。
- ・書き込みに失敗した場合は、「書き込み速度」を「中速」または「低速」にして、再度作成してください。

5 用意したディスクをセットする

CD/ハードディスクアクセスランプが消えるまで待ってください。

6 「作成開始」をクリック

1枚目のディスクへの書き込みが始まります。書き込みにはしばらく時間がかかります。そのままお待ちください。

書き込みが完了すると、自動的にディスクが排出され、1枚目のディスクが作成されたことを知らせるメッセージが表示されます。

7 「OK」をクリック

8 ディスクを取り出し、ディスクの種類と何枚目のディスクかわかるようにラベル面に記入する

続けて、次のディスクをセットしてください。最後のディスクへの書き込みが終わるまで、同じ操作を繰り返します。

再セットアップ用DVD/CD-ROMの作成が終わると、続けてインスタント用DVD/CD-ROMの作成に入ります。確認画面が表示されたら「OK」をクリックしてください。

再セットアップ用DVD/CD-ROMとインスタント用DVD/CD-ROMの作成が終わったら、同じようにしてソフトチョイス用アプリケーションDVD/CD-ROMも作成してください。



作成した再セットアップ用DVD/CD-ROM、インスタント用DVD/CD-ROMおよびソフトチョイス用アプリケーションDVD/CD-ROMは、紛失・破損しないように大切に保管してください。

ソフトチョイス用アプリケーションのセットアップファイルを削除するには

Dドライブからソフトチョイス用アプリケーションのセットアップファイルのみを削除して、Dドライブの空き容量を増やすことができます。その場合、ソフトチョイス用アプリケーションDVD/CD-ROMを作成した後で、「再セットアップディスク作成ツール」を起動し、「ソフトチョイス用アプリケーションのセットアップファイルを削除する」を選んで、「次へ」をクリックしてください。その後は画面のメッセージにしたがって操作を進めてください。



Dドライブからソフトチョイス用アプリケーションのセットアップファイルを削除した場合、ソフトナビゲーターからソフトチョイス対応アプリケーションをインストールするように操作したときは、ソフトチョイス用アプリケーションDVD/CD-ROMをセットするように表示されます。画面の指示にしたがって操作してください。

再セットアップ用DVD/CD-ROMを使って再セットアップする

再セットアップ用DVD/CD-ROM
を使ってできることを説明します。

再セットアップ用DVD/CD-ROMでできること

目的に応じて、次の再セットアップと、ハードディスクのデータ消去をおこなうことができます。

Cドライブのみ再セットアップ

Cドライブの領域のみ再セットアップをおこない、Dドライブの内容は再セットアップをおこなう前の状態のまま残します。「再セットアップする (Cドライブのみ)」(137ページ)で説明している内容と同じです。



ハードディスクの状態をご購入時から変更した場合(ダイナミックディスクなど)、この方法での再セットアップはできません。

Cドライブの領域を自由に作成して再セットアップ

Cドライブの領域サイズを20Gバイトから1Gバイト単位で設定できます。Cドライブの最大の領域サイズは、ハードディスク全体のサイズから「インスタント機能領域」を除いたサイズになります。

Dドライブを含め、それまでにハードディスクに保存されていたデータはすべて失われます。



- この方法で再セットアップすると、ご購入時にNEC Recovery Systemに入っていた再セットアップ用データと、Dドライブに入っていたソフトチョイス用アプリケーションのセットアップファイルが失われます。
作成した再セットアップ用DVD/CD-ROM、ソフトチョイス用アプリケーションDVD/CD-ROMおよびインスタント用DVD/CD-ROMを紛失・破損しないように、大切に保管してください。
- 再セットアップを始める前に、CD-R/RWディスクなどに大切なデータのバックアップを取ってください。
- Cドライブの領域を最大に設定して再セットアップをおこなうと、Dドライブのない構成になります。
- Windowsが起動しないなどの理由で、「バックアップレンジャー」でDドライブにバックアップデータを作成した場合、一度Cドライブのみ再セットアップをおこなってから、CD-R/RWディスクなどにバックアップデータを移動してください。

ハードディスクをご購入時の状態に戻して再セットアップ

Cドライブをご購入時の状態に復元して再セットアップをおこないます。再セットアップ用DVD/CD-ROMの内容をハードディスクにコピーして、ハードディスクから再セットアップできるようにします。そのため、この方法での再セットアップには約3時間かかります。Cドライブの領域を自由に作成して再セットアップした後で、ハードディスクの領域をご購入時の状態に戻したいときに利用します。ただし、2台のハードディスクが搭載されたモデルの場合、Eドライブの内容は、この方法で再セットアップしても変わりません。



- この方法で再セットアップすると、それまでのハードディスクの内容はCドライブ、Dドライブ(ソフトチョイス用アプリケーションのセットアップファイルを含む)ともにすべて失われます。また、インスタント機能は初期状態に設定されます。
- Dドライブのソフトチョイス用アプリケーションは復元されません。今後、ソフトチョイス用アプリケーションをインストールする場合は、「再セットアップディスク作成ツール」で作成したソフトチョイス用アプリケーションDVD/CD-ROMを使用してください。
- 再セットアップを始める前に、CD-R/RW ディスクなどに大切なデータのバックアップを取ってください。
- Windowsが起動しないなどの理由で、「バックアップレンジャー」でDドライブにバックアップデータを作成した場合、一度Cドライブのみ再セットアップをおこなってから、CD-R/RW ディスクなどにバックアップデータを移動してください。

インスタントの再セットアップ

インスタント機能のみ再セットアップをおこないます。Cドライブ、Dドライブおよび、2台のハードディスクが搭載されたモデルのEドライブの内容は、再セットアップをおこなう前の状態のまま残します。



- この方法で再セットアップするときは、インスタント用DVD/CD-ROMのほかに再セットアップ用DVD/CD-ROMが必要になります。

ハードディスクのデータ消去

このパソコンのハードディスクのデータ消去をおこないます。ハードディスクに一度記録されたデータは、「ごみ箱」から削除したり、フォーマットしても復元できる場合があります。このメニューを選択すると、Windows XP 標準のハードディスクのフォーマット機能では消去できないハードディスク上のデータを消去し、復元ツールで復元されにくくします。このパソコンを譲渡や廃棄する場合にご利用ください。

消去にかかる時間は、ご利用のモデルによって異なります。

また、ハードディスクのデータ消去方式は次の2つの方式があります。

・ **かんたんモード（1回消去）**

ハードディスク全体を「00」のデータで1回上書きします。復元ソフトによるデータの復元ができなくなります。

・ **しっかりモード（3回消去）**

米国防総省NSA準拠方式により、ハードディスクのデータ消去をおこないます。ランダムデータ1、ランダムデータ2、「00」のデータの順に3回書き込みをおこないます。3回消去をおこなうことにより、より完全に消去できます。ただし、3回書き込みをおこなうため、かんたんモードの3倍の時間がかかります。



この方法でのハードディスクのデータ消去は、データの復元が完全にできなくなることを保証するものではありません。データの復元が完全にできないことの証明が必要な場合は、NECフィールドイング株式会社に有償のデータ消去を依頼してください。

NEC フィールドイングホームページURL : <http://www.fielding.co.jp/>

再セットアップ用DVD/CD-ROMを使った再セットアップ手順



再セットアップを始めたら、途中でやめたりせず、手順どおり最後まで操作してください。やむをえず中断したときは、最初から操作をやりなおしてください。

- 1 作成した再セットアップ用DVD/CD-ROMを用意する
インスタント用DVD/CD-ROMも用意してください。
- 2 「再セットアップする（Cドライブのみ）」（137ページ）を読み、「1.必要なものを準備する」から「6.別売の周辺機器（メモリ、プリンタ、スキャナなど）を取り外す」までの作業をおこなう
- 3 パソコンの電源スイッチを押し、電源を入れる
- 4 電源ランプが点灯したら、すぐに再セットアップ用DVD/CD-ROM（1枚目）をセットする
- 5 「再セットアップツール」の画面が表示されたら、「開始」をクリック
ディスクを交換するように指示が表示されたら、指示にしたがって再セットアップ用DVD/CD-ROMを順番にセットしてください。



「再セットアップツール」の画面が表示されずに、通常のWindowsデスクトップが表示されてしまったときは、再セットアップ用DVD/CD-ROMをセットしたまま、パソコンを再起動（「スタート」-「終了オプション」-「再起動」の順にクリック）してください。

6 「再セットアップとは」の画面が表示されたら、「次へ」をクリック

7 「準備するもの」の画面が表示されたら、必要なものがそろっているか確認し、「次へ」をクリック

8 「再セットアップを始める前に」の画面が表示されたら、「次へ」をクリック

9 「再セットアップの種類を選択する」の画面が表示されたら、再セットアップの種類を選び、「次へ」をクリック



ここでバックアップを取りたい場合は「バックアップレンジャー」を選んでください。

10 以降は、画面の指示にしたがって操作する

再セットアップが始まったら、画面に指示が表示されるまで、キーボードやパソコン本体の電源スイッチに触れないでください。

ディスクを交換するように指示が表示されたら、指示にしたがって再セットアップ用DVD/CD-ROMまたはインスタント用DVD/CD-ROMを順番にセットしてください。



ハードディスクのフォーマットまたは再セットアップがおこなわれている間は、画面に指示が表示されないかぎり、ディスクを取り出したり、電源スイッチに触れたりしないでください。

「パソコンを再起動します」の画面が表示されたら、DVD/CD-ROMを取り出し、「再起動」をクリックしてください。パソコンが再起動して「Windowsへようこそ」の画面が表示されます。



この画面が表示されなかったときは、再セットアップが正常におこなわれていません。最初からやりなおしてください。

11 143ページの「8.Windowsの設定をする」以降の説明を参考に、Windowsの設定、周辺機器の再設定、インターネット接続の再設定などをする

「13.バックアップを取ったデータを復元する」の操作まで終わったら、再セットアップの作業は完了です。

Windowsを起動できないときにデータのバックアップを取る

Windowsが正常に起動しないときでも、「バックアップレンジャー」でデータのバックアップを取ることができます。

バックアップレンジャーでできること

通常、データのバックアップは再セットアップをおこなう前に取ります。しかし、障害などが原因でWindowsを起動できない場合があります。その場合は、「再セットアップツール」から「バックアップレンジャー」でバックアップを取ってください。



- ・「バックアップレンジャー」では、バックアップデータをDドライブにのみ作成することができます。Dドライブに十分な空き容量がない場合やDドライブがない構成の場合は、バックアップを取ることができません。
- ・「バックアップレンジャー」でバックアップを取った後は、Cドライブのみ再セットアップをおこなってください。そのほかの方法で再セットアップをおこなうと、Dドライブに作成したバックアップデータが消去されてしまう可能性があります。
- ・「バックアップレンジャー」では、インターネット設定のバックアップを取ることができません。

バックアップレンジャーを使ったバックアップ手順

次の手順で操作してください。

- 1 パソコン本体の電源を入れる
- 2 NECのロゴマークが表示されたら、【F11】を何度か押す
「NEC」のロゴが表示されない場合、キーボードにあるランプが点灯するタイミングで【F11】を何度か押してください。
- 3 「再セットアップツール」の画面が表示されたら、「開始」をクリック
「再セットアップツール」の画面が表示されず、パソコンが通常のように起動してしまったり、ほかのエラーを示す画面が表示されたときは、いったん電源を切り、手順1からやりなおしてください。
- 4 「再セットアップとは」の画面が表示されたら、「次へ」をクリック
- 5 「準備するもの」の画面が表示されたら、必要なものがそろっているか確認し、「次へ」をクリック

- 6 「再セットアップを始める前に」の画面が表示されたら、「次へ」をクリック
- 7 「再セットアップの種類を選択する」の画面が表示されたら、「バックアップレンジャー」を選び、「次へ」をクリック
- 8 「バックアップレンジャー」の画面が表示されたら、注意事項をよく読み、「実行」をクリック
- 9 「バックアップレンジャー」メニューの画面が表示されたら、「バックアップするアプリケーション」の「すべて選択」にが付いていることを確認して、「開始」をクリック



バックアップが取れるのは、この画面でがついているデータだけです。この画面で、「新規登録」をクリックすると、ほかのデータを登録できます。

- 10 「バックアップの実行」が表示されたら、バックアップするユーザーを選択して「実行」をクリック
バックアップが始まります。完了までにしばらく時間がかかります。
- 11 「データのバックアップが完了しました。」と表示されたら、「閉じる」をクリック
- 12 複数のユーザーを設定している場合は、手順9～11を繰り返し、完了したら画面右上のをクリック
- 13 「ハードディスクのデータのバックアップを終了しました。」の画面が表示されたら、「次へ」をクリック
「再セットアップの種類を選択する」の画面が表示されますので、「Cドライブのみ再セットアップ」を選択し、続けてCドライブの再セットアップをおこなってください。



Cドライブのみ再セットアップする手順について詳しくは、「再セットアップする (Cドライブのみ)」(137ページ)をご覧ください。



第 9 章

パソコン内部に取り付ける



メモリを増設して、パソコンをパワーアップすることができます。パソコン内部のほかの部品を傷つけたりしないよう、手順の説明をよく読んでから作業してください。

メモリ 168

メモリ

メモリを増やすことで、より多くのソフトを同時に起動したり、大きなデータをより高速に扱うことができるようになります。このパソコンでメモリを増やすときには、別売の増設RAM（ラム）ボードをメモリスロットに取り付けます。

メモリを増やすには

どのくらいメモリを増やすかを定める

このパソコンでは、最大2.5Gバイトまで増やせます。

必要なものを準備する

必要な増設RAMボードなどを準備します。

増設RAMボードを取り付ける

本体底面のメモリスロットのカバーを取り外し、用意した増設RAMボードを専用のスロットに取り付けます。取り付けたらカバーをもとに戻します。

メモリが増えたかどうか確認する

本体の電源を入れて、増やしたメモリがこのパソコンで使えるようになっているかどうか確認します。



増設RAMボードの取り付けや交換などをおこなうと、メモリを変更した状態でインスタント機能の再セットアップが必要になる場合があります。インスタント機能を起動した際に、自動的にインスタント機能の再セットアップが起動しますので、画面の指示にしたがってインスタント機能の再セットアップをおこなってください。詳しくは、『映像・音楽を楽しむ本』の「Q&A」をご覧ください。

メモリを確認する

お使いのモデルのメモリ容量は次の方法で確認できます。

1 デスクトップの(?) (困ったときのサポートナビゲーター) をダブルクリック

パソコンの画面で見るマニュアル「サポートナビゲーター」が表示されます。

2 をクリック

メモリ容量が表示されます。



メモリ容量は実際より数Mバイト少なく表示される場合がありますが、故障ではありません。

メモリの増やし方の例

このパソコンには、本体内部に512Mバイトのメモリが内蔵されていて、さらに増設RAMボード（SO-DIMM：エスオーディム）を差し込むスロット（コネクタ）が、2つ用意されています。このパソコンは、デュアルチャネルのメモリアクセスに対応しており、同容量のRAMボードが2枚取り付けられていると、より高速な動作が可能です。

ここでは、標準で本体内部に512Mバイト、スロットに512Mバイトの合計1Gバイトのメモリが付いている場合を例にメモリの増やし方を説明します。

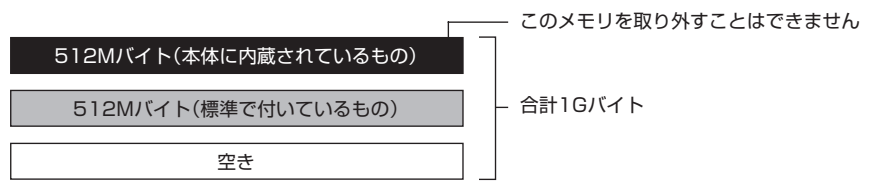

※標準で付いているメモリの数は、モデルによって異なります。

空いている残りの1スロットに、増設RAMボードを追加することで、メモリを増やします。また、標準で付いているRAMボードを取り外して、より大きな容量の増設RAMボードに取り替えることもできます。メモリは、最大で2.5Gバイト（内蔵されている512Mバイト+1Gバイトの増設RAMボード×2枚）まで増やすことができます。

●例1：1.5Gバイトにする場合

512Mバイトの増設RAMボードを1枚追加します。

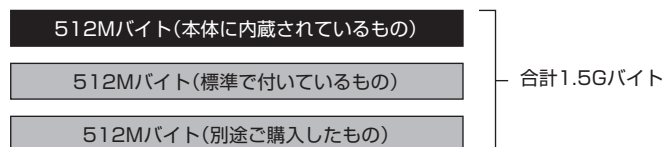

- 例2：2.5Gバイト（最大）にする場合
標準で付いているRAMボードを取り外し、1Gバイトの増設RAMボードを2枚取り付けます。

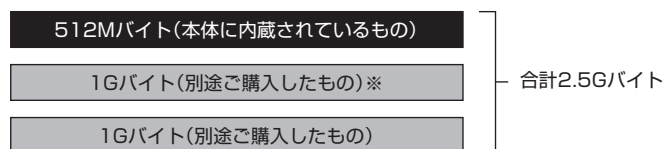

※標準で付いているRAMボードは外す

デュアルチャネルとは、同容量/同タイプの2枚のRAMボードに同時にアクセスすることで、メモリのデータ転送性能を約2倍に高速化する技術のことです。



実際に利用できるメモリ容量は、取り付けたメモリの総容量より少ない値になります。

このパソコンで使える増設RAMボード

パソコンのメモリを増やすときには、「増設RAMボード」というボードを使います。このパソコンでは、次の増設RAMボードを使うことをおすすめします。

- アドバンスタイプ
(ワイド液晶)の場合

型名	メモリ容量
PC-AC-ME016C	256Mバイト
PC-AC-ME017C	512Mバイト
PC-AC-ME018C	1Gバイト

(DDR2 SDRAM/SO-DIMM、PC2-5300タイプ)

- アドバンスタイプ
(スクエア液晶)の場合

型名	メモリ容量
PC-AC-ME007C	256Mバイト
PC-AC-ME008C	512Mバイト
PC-AC-ME009C	1Gバイト

(DDR2 SDRAM/SO-DIMM、PC2-4200タイプ)

- 
 ・「SIMM (シム)」や、DDR2が付かない「SDRAM/SO-DIMM」というタイプの増設RAMボード(メモリ)は使用できません。間違ってお購入しないように注意してください。
- ・市販の増設RAMボードに関する動作保証やサポートはNECではおこなっていません。販売元にお問い合わせください。

増設RAMボードを取り扱うときの注意

- ・増設RAMボードは静電気に大変弱い部品です。身体に静電気を帯びた状態で増設RAMボードを扱うと破損する原因になります。増設RAMボードに触れる前に、アルミサッシやドアのノブなど身近な金属に手を触れて、静電気を取り除いてください。
- ・増設RAMボードの金属端子部分には手を触れないでください。接触不良など、故障の原因になります。
- ・ボード上の部品やハンダ付け面には触れないよう注意してください。

増設RAMボードの取り付けと取り外し

増設 RAM ボードの取り付け方

- 1 アルミサッシやドアのノブなど身近な金属に触れて、静電気を取り除く
増設RAMボードは静電気に大変弱い部品です。身体に静電気を帯びた状態で扱おうと破損する原因になります。
- 2 パソコンの電源を切る
- 3 電源コードのプラグをコンセントから抜いて、ACアダプタをパソコンから取り外す
- 4 液晶ディスプレイを閉じて、パソコンを裏返す
- 5 バッテリーパックを取り外す
 - アドバンスタイプ（ワイド液晶）の場合
バッテリーパックの横にあるバッテリーアンロック（) を矢印の方向にずらしたまま、バッテリーパックを矢印の方向へスライドさせ、取り外す

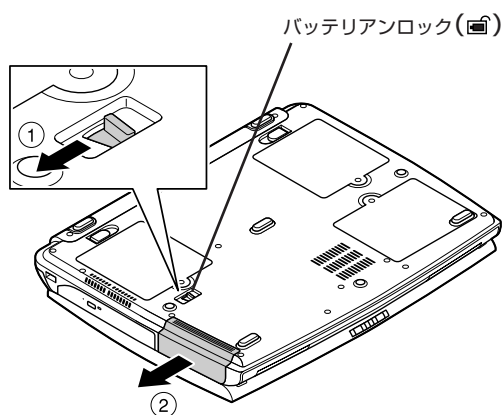

● アドバンスタイプ（スクエア液晶）の場合

バッテリーカバーを外した後、バッテリーパックの横にあるバッテリーアンロック（）を矢印の方向にずらして、バッテリーパックのプルリングを矢印の方向に引いて、取り外す

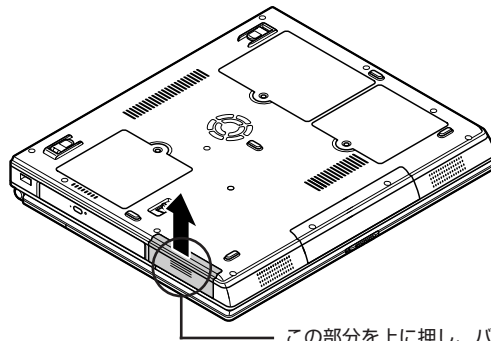

この部分を上に押し、バッテリーカバーを取り外す

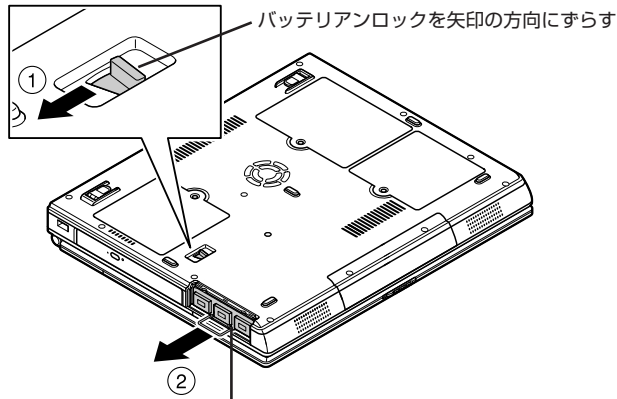

① バッテリーアンロックを矢印の方向にずらす
② バッテリーパックのプルリングを矢印の方向に引いて、バッテリーパックを取り外す

6 図のネジをプラスドライバーでゆるめて外し、メモリスロットのカバーを取り外す

● アドバンスタイプ（ワイド液晶）の場合

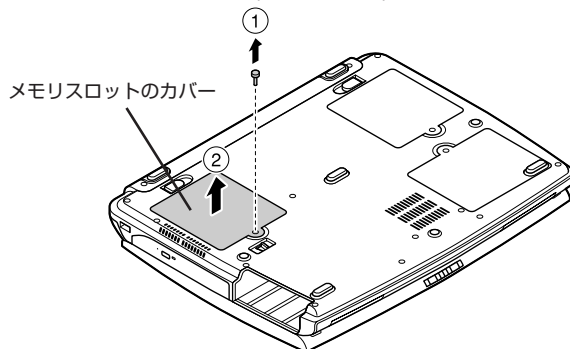

メモリスロットのカバー

● アドバンスタイプ（スクエア液晶）の場合

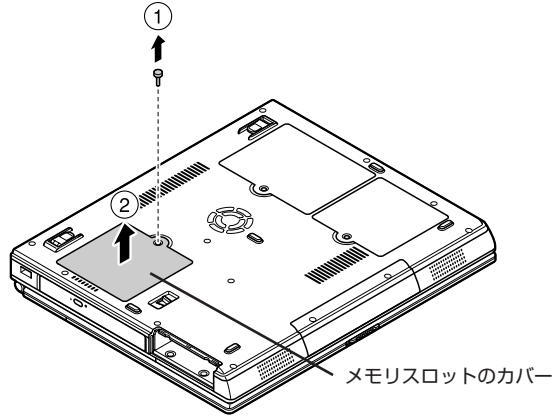

7 増設RAMボードの切り欠き部分とメモリスロットにある突起部を合わせ、スロットに対して約30度の角度で、増設RAMボードの端子が当たるまで差し込む

増設RAMボードが奥まで入っている場合は、端子部分（金色）のほとんどが、メモリスロットに差し込まれた状態になります。



増設RAMボードの表と裏が間違っている場合、増設RAMボードの切り欠きとメモリスロットの突起部の位置が合わず、差し込むことができません。間違った向きのままで無理に取り付けようとすると、メモリスロットや増設RAMボードが破損する原因になりますので注意してください。

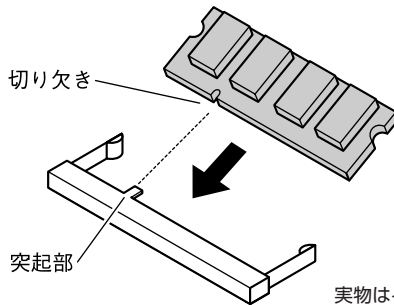

実物はイラストと多少異なる場合があります

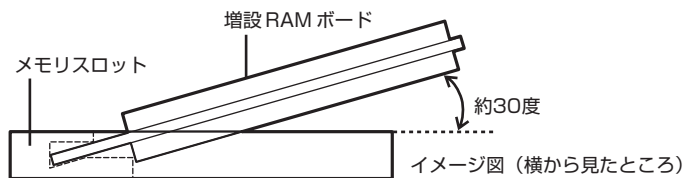



差し込むときに、メモリスロットが固いことがあります。奥までしっかり押し込んでください。しっかり押し込まずに次の手順をおこなうと、コネクタを破損するおそれがあります。

8 カチッと音がする位置まで増設RAMボードをメモリスロットに強く倒し込む

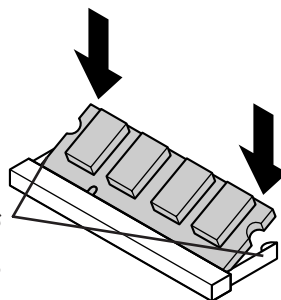

増設RAMボードを倒し込むときこの部分が左右に開き、RAMボードがロックされるともとの位置に戻ります

9 増設RAMボードがメモリスロットにしっかりロックされたことを確認する

正しくロックされている場合は、増設RAMボードが水平で、端子の金色の部分が見える状態です。



確実にロックされていないと、メモリスロットや増設RAMボードの故障の原因になります。また、パソコンが正しくメモリを認識できないこともあります。

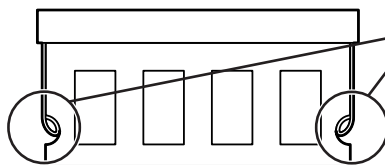

両方がロックされていることを確認してください

10 メモリスロットのカバーをもとに戻し、ネジでカバーを本体底面に取り付ける

11 バッテリーパックとACアダプタを取り付ける

増設 RAM ボードの取り外し方

- 1 「増設 RAM ボードの取り付け方」の手順 1～6 をおこない、メモリスロットのカバーを取り外す
- 2 メモリスロットの両端部分を左右に押し広げる
増設 RAM ボードが図のように起き上がります。

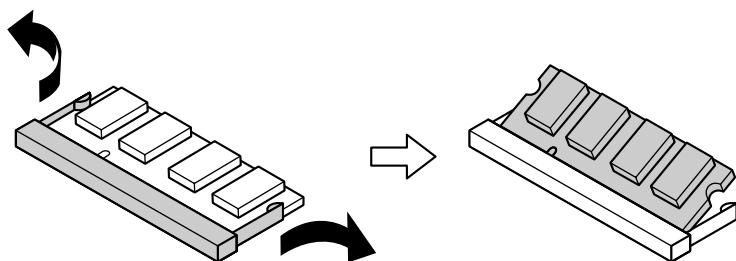

- 3 起き上がった増設 RAM ボードをそのまま斜めに引き抜く
- 4 メモリスロットのカバーをもとに戻し、外したネジでカバーを本体底面に取り付ける
- 5 バッテリパックと AC アダプタを取り付ける

増やしたメモリ容量を確認する

パソコンの電源を入れ、「メモリを確認する」(169ページ)の手順で増やしたメモリが本当に使えるようになったかどうかを確認します。



メモリを増設した場合、初期化のため、電源を入れてからディスプレイの画面が表示されるまで時間がかかることがあります。

メモリが増えていなかったら

表示されたメモリの大きさが増えていなかった場合には、次のことを確認してください。

- ・メモリが正しく取り付けられているか？
- ・このパソコンで使える増設 RAM ボードを取り付けているか？



付 録

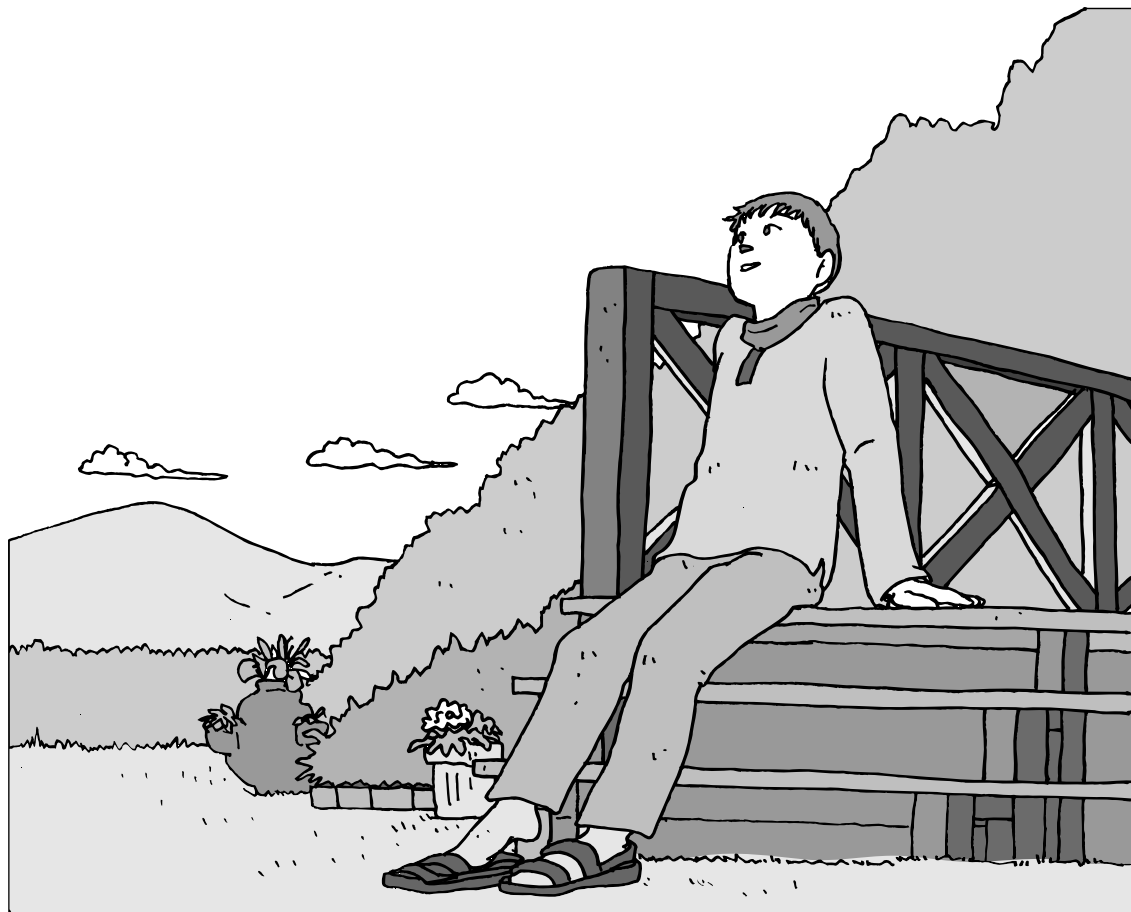

FeliCaポートを使う	180
Media Centerを使う	183
パソコンのお手入れ	187
バッテリーリフレッシュについて	189
DVD/CDドライブからディスクが 取り出せなくなったときは	191
アフターケアについて	192
パソコンの譲渡、廃棄、改造について	193
仕様一覧	197
「サポートナビゲーター」詳細目次	210
索引	213
各部の名称	巻末

FeliCaポートを使う

FeliCa対応モデルには、FeliCaを利用した非接触ICカードを読み書きできる「FeliCaポート」が内蔵されています。



FeliCaプラットフォームマークは、本製品がFeliCaを利用したマルチアプリケーションプラットフォームに対応していることを表しています。

FeliCaとは

非接触ICカード技術方式“FeliCa”とは、電子マネー、交通機関のプリペイドカード、各社のポイントカードなどに採用されているICカード規格のひとつです。非接触型なのでこのパソコンの「FeliCaポート」やお店の読取装置、改札機にかざすだけで使えます。このパソコンで使えるのは「FeliCa対応カード」と「FeliCa対応携帯電話」です。



- ・このマニュアルでは、「FeliCa対応カード」と「FeliCa対応携帯電話」をあわせて「FeliCa対応カード」と呼びます。
- ・このパソコンに内蔵されている「FeliCaポート」でご利用できるFeliCa対応カードについては、(<http://www.justsystem.co.jp/atlife/kazasu/card/>)をご覧ください。
- ・「FeliCaポート」は、無線機器の一種です。取り扱いの注意事項について、『安全にお使いいただくために』もご覧ください。

電子マネーのご利用について

● パスワードの扱いにご注意ください

FeliCa対応カードやおサイフケータイは、現金やクレジットカードなどと同等の価値を持っています。サービスをご利用の際に必要な暗証番号は、他人に知られないように十分ご注意ください。

暗証番号の不正使用により生じた損害については弊社では保証いたしかねます。

FeliCa対応カードを使う

1 FeliCa 対応カードのかざし方

FeliCa対応カードの中心を「FeliCa ポート」の「FeliCaプラットフォームマーク」に合わせて置きます。カードの裏表は問いませんが、携帯電話の場合は電話側のFeliCaプラットフォームマークが付いている面と合わせて置いてください。



FeliCa対応カードを「FeliCa ポート」にかざすと、FeliCa対応ソフト「かざしてナビ」が表示されます。



- ・カードは必ず1枚のみセットしてください。複数枚のカードをかざすと、正しく読み取れません。
- ・「FeliCa ポート」からはみ出したり、傾けたりしてカードをかざすと、正しく認識できないことがあります。

2 「かざしてナビ」を使う

FeliCa対応カードやFeliCa対応携帯電話をかざすと、FeliCa対応カードをパソコンで活用するためのソフト「かざしてナビ」が自動的に表示されます。



この画面から対応するソフトを起動してください。



- ・各ソフトについて詳しくは、「サポートナビゲーター」 - 「使いこなす」 - 「ソフト一覧」または、各ソフトのヘルプをご覧ください。
- ・FeliCa 対応カードをかざすタイミングは、各ソフトにより異なります。各ソフトの画面表示を見ながら操作してください。

「スクリーンセーバーロック2」について

スクリーンセーバーロック2を登録したが、登録したFeliCa対応カードや携帯電話、またはパスワードを両方なくしてしまったときは、次の方法でスクリーンセーバーを解除してください。

【Ctrl】と【Alt】を押しながら【Del】を1回押すと表示される「Windowsタスクマネージャ」で「ファイル」 - 「タスクマネージャの終了」をクリックするとロックが解除されます。

ロックが解除されたら、スクリーンセーバーロック2に、別のFeliCa対応カードや携帯電話と、新しいパスワードを登録してください。



上記の方法でのスクリーンセーバーロック2の解除はFeliCa対応カードや携帯電話、パスワードを必要としません。より安全にお使いいただくためには、Windowsログオンパスワードを設定し、ロック解除時にパスワードを入力するように設定することをおすすめします。

1. 「スタート」 - 「コントロール パネル」 - 「ユーザー アカウント」をクリックする
「コントロール パネルを選んで実行します」と表示された場合は、もう一度「ユーザー アカウント」をクリックします。
2. 「ユーザーアカウント」画面で、変更するアカウントをクリックする
3. 「パスワードを作成する」をクリックする
4. パスワードを入力して、「パスワードの作成」をクリックする
5. 「ファイルやフォルダを個人用にしますか?」と表示された場合は、必要に応じて設定を変更する
6. 画面右上の をクリックする
7. 「スタート」 - 「コントロールパネル」 - 「デスクトップの表示とテーマ」 - 「スクリーンセーバーを選択する」をクリックする
8. 「パスワードによる保護」(または「再開時によろこ画面に戻る」)の をクリックして にし、「OK」をクリックする

この設定をおこなうと、スクリーンセーバーのロックを解除するときだけでなく、パソコンを起動するときにもWindowsのログオンパスワードの入力が必要になります。

Media Centerを使う

Windows XP Media Center Edition
モデルには、Media Centerが搭載
されています。

Media Centerでできること

Media Centerでは、添付のリモコンを使って次の機能が楽しめます。

機能	説明
DVDの再生	DVDが再生できます。
メディア オンライン	インターネットに接続して、専用のオンデマンドオンラインコンテンツにアクセスできます。
マイビデオ	指定フォルダに保存してある映像データが再生できます。
マイピクチャ	指定フォルダに保存してある画像データが閲覧できます。
マイミュージック	指定フォルダに保存してある音楽データが再生できます。
ネット映像	BIGLOBEストリームに接続して、映像コンテンツをご覧になれます。
他のプログラム	DVD/CDの作成やMessengerなど、インストールされているほかのアプリケーションが実行できます。
設定	Media Centerの設定・変更ができます。



「メディアオンライン」および「ネット映像」をご利用になる場合は、インターネット接続が必要です。

Media Centerのセットアップ

はじめて Media Center をご使用になる場合は、添付されているリモコンで Media Center のセットアップをおこなってください。

セットアップで使用するリモコンのボタンは次のとおりです。

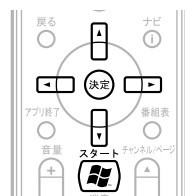

画面上的選択肢は、【矢印(▲▼◀▶)】ボタンで移動して選択します。

選択した項目は、【決定】ボタンで決定します。

手順説明で、「次へ」を選択」と書かれている場合は、【左右】ボタンで画面上的「次へ」を緑色にして、【決定】ボタンを押してください。

- 7  Media Centerのセットアップには、インターネット接続が必要な部分があります。あらかじめインターネット接続の環境を整えておいてください。インターネットに接続していなくても、セットアップは完了できます。また、後からでもセットアップの変更ができます。

次の手順で操作してください。

1 スタート
を押す

「Media Center セットアップウィザード」が起動されます。

2 「ようこそ」の画面が表示されたら、「次へ」を選択する

「ようこそ」の画面が表示されない場合は、「設定」を選んで、「全般」-「Media Center セットアップ」-「Media Center セットアップの再実行」の画面から設定してください。



3 「Media Center セットアップ」の画面が表示されたら、「次へ」を選択する

4 「Media Center のプライバシーについて」の画面が表示されたら、「次へ」を選択する

「Media Center のプライバシーに関する声明」をご覧になる場合は、あらかじめインターネットに接続しておいてください。

5 「Media Center の品質向上にご協力ください」の画面が表示されたら、「参加しません」を選択して、「次へ」を選択する

後からでも参加できます。

6 「Media Center の活用」の画面が表示されたら、「はい」を選択して、「次へ」を選択する

7 「ワイヤレスネットワークへの接続」の画面が表示されたら、「いいえ」を選んで「次へ」を選択する

- 8** 「常時インターネットに接続」の画面が表示されたら、「いいえ」を選択して、「次へ」を選択する
インターネットに接続していない場合、「インターネット接続がありません」の画面が表示されますので、「次へ」を選択してください。「必要なコンポーネントが設定されました」の画面が表示されたら、「次へ」を選択してください。
- 9** 「オプション設定」の画面が表示されたら、「ディスプレイでの Media Center の表示を最適化する」を選択して、「次へ」を選択する
- 10** 「ディスプレイの設定」の画面が表示されたら、「次へ」を選択する
- 11** 「ディスプレイの種類の指定」の画面が表示されたら、「内蔵ディスプレイ」を選択して、「次へ」を選択する
- 12** 「ディスプレイの幅」の画面が表示されたら、「ワイドスクリーン (16 : 9)」を選択して、「次へ」を選択する
- 13** 「解像度の確認」の画面が表示されたら、「はい」を選択して、「次へ」を選択する
- 14** 「ディスプレイの調整」の画面が表示されたら、「ウィザードを完了する」を選択して、「次へ」を選択する
- 15** 「完了しました」と表示されたら、「次へ」を選択する
- 16** 「オプションの設定」の画面が表示されたら、「スピーカーの設定」を選択して、「次へ」を選択する
- 17** 「スピーカーの設定へようこそ」の画面が表示されたら、「次へ」を選択する
- 18** 「スピーカー数の選択」の画面が表示されたら、「2 スピーカー」を選択して、「次へ」を選択する
- 19** 「スピーカーの接続の種類」の画面が表示されたら、「内蔵 (ラップトップ)」を選択して、「次へ」を選択する
- 20** 「スピーカーのテスト」の画面が表示されたら、「テスト」を選択する
スピーカーからテスト音が鳴ります。
- 21** 音がきこえたら、「すべてのスピーカーからサウンドが聴こえました」を選択して、「次へ」を選択する

- 22 「完了しました」と表示されたら、「完了」を選択する
- 23 「オプション設定」の画面が表示されたら、「完了」を選択して、「次へ」を選択する
- 24 「完了しました」と表示されたら、「完了」を選択する
これで、Media Centerのセットアップは完了です。

リモコンについて

Media Centerは、リモコンで操作できます。使用できるボタンは次のとおりです。

【再生】		【矢印(▲)】
【一時停止】	【メディアオンライン】	【矢印(▼)】
【停止】	【音量調節】	【矢印(◀)】
【巻戻し】	【チャンネル/ページ切替】	【矢印(▶)】
【早送り】	【消音】	【決定】
【スキップ(前)】	【クリア】	【チャンネル番号(0~9)】
【スキップ(次)】	【DVDメニュー】	【*】
【戻る】	【ワイド切替】	【#】
【ナビ】	【アプリ終了】	【入力】



【ナビ】ボタンは、Media Centerのヘルプなどでは【情報】ボタンと記載されている場合があります。

Media Center使用上の注意

このパソコンのMedia Centerには、次の機能がサポートされていません。

- ・テレビ機能 (MediaGarage、SmartVision をご利用ください)
- ・デジタルビデオからの取り込み機能、DVD スライドショー機能 (DVD MovieWriter、SmartHobby をご利用ください)
- ・ラジオ機能 (このパソコンではご利用になれません)

パソコンのお手入れ

パソコンが汚れたときなど、日常のお手入れのしかたを説明します。



水やぬるま湯は、絶対にパソコン本体やキーボードに直接かけないでください。故障の原因になります。

準備するもの

軽い汚れのとき



乾いたきれいな布

汚れがひどいとき



水かぬるま湯を含ませて、よくしぼった布



シンナーやベンジンなど、揮発性の有機溶剤は使わないでください。これらの有機溶剤を含む化学ぞうきんも使わないでください。キーボードなどを傷め、故障の原因になります。

こんなものがあると便利

- ・ OA用クリーニングキット
OA用クリーニングキットについては、NEC 121 コンタクトセンターにお問い合わせください。
- ・ 中性洗剤
- ・ 掃除機など

パソコンの電源を切って、電源コードを抜いてから

お手入れの前には、必ずパソコン本体や周辺機器の電源を切ってください。電源コードはコンセントから抜いてください。電源を切らずにお手入れを始めると、感電することがあります。

パソコン各部の清掃のしかた

液晶ディスプレイ

やわらかい素材の乾いたきれいな布でふいてください。
化学ぞうきんやぬらした布は使わないでください。

パソコン本体

やわらかい布でふいてください。汚れがひどいときは、水かぬるま湯を布に含ませ、よくしぼってから、ふき取ってください。

キーボード

やわらかい布でふいてください。
汚れがひどいときは、水かぬるま湯を布に含ませ、よくしぼってから、ふき取ってください。
キーのすきまからゴミなどが入ったときは、掃除機などで吸い出します。

NXパッド

やわらかい布でふいてください。
汚れがひどいときは、水かぬるま湯を布に含ませ、よくしぼってから、ふき取ってください。

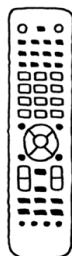
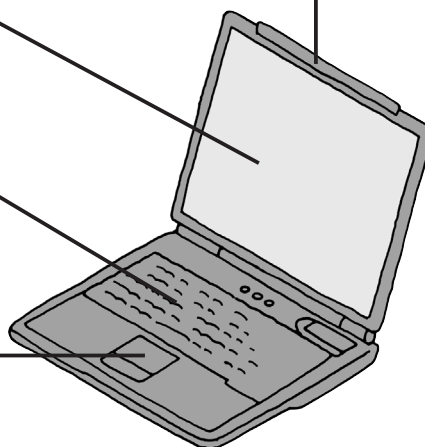

リモコン (添付モデルのみ)

やわらかい布でふいてください。
汚れがひどいときは、水かぬるま湯を布に含ませ、よくしぼってから、ふき取ってください。
ボタンのすきまからゴミなどが入ったときは、掃除機などで吸い出します。



マウス (添付モデルのみ)

やわらかい布でふいてください。
汚れがひどいときは、水かぬるま湯を布に含ませ、よくしぼってから、ふき取ってください。

電源コード/ACアダプタ

電源コードのプラグを長期間コンセントに接続したままにすると、プラグにホコリがたまることがあります。
定期的にはやわらかい布でふいて、清掃してください。

※イラストはイメージ図です。

バッテリーリフレッシュ について

バッテリーの機能を回復するバッテリーリフレッシュについて説明します。バッテリーについて詳しくは、②「サポートナビゲーター」-「使いこなす」-「パソコンの機能」-「バッテリー」をご覧ください。

バッテリーは、使い続けていくうちに、フル充電してもバッテリーの電源のみでパソコンを使用できる時間が以前よりも短くなっていきます。このようなときは、バッテリーリフレッシュをおこなうことでバッテリーの性能を回復できます。

バッテリーリフレッシュをおこなうのは、次のようなときです。

- ・バッテリーの電源のみでパソコンを使用できる時間が、以前よりも短くなったとき
- ・ご購入直後や長期間放置した後で、バッテリーの性能が一時的に低下しているとき
- ・バッテリーの残量表示に誤差が生じているとき



バッテリーリフレッシュは数時間かかります。時間に余裕のあるときにおこなってください。

バッテリーリフレッシュをおこなう

- 1 パソコンの電源を切る
- 2 バッテリーリフレッシュをおこないたいバッテリーパックをパソコンに取り付ける
取り付けられているバッテリーをバッテリーリフレッシュする場合は、そのまま手順3に進みます。バッテリーの取り付け方については6ページをご覧ください。
- 3 パソコンにACアダプタを接続し、電源コードをコンセントに差し込む
バッテリー充電ランプ(☐)が点滅している場合は、一度ACアダプタを取り外し、バッテリーパックを取り付けなおしてください。
- 4 バッテリーをフル充電する
バッテリーがフル充電されると、バッテリー充電ランプが消灯します。
- 5 パソコンの電源を入れ、「NEC」のロゴが表示されたら【F2】を数回押す
BIOS セットアップユーティリティのメイン画面が表示されます。



BIOSセットアップユーティリティが表示されないときは、電源を入れなおして、【F2】を押す間隔を変えてください。

- 6 電源コードのプラグをコンセントから抜き、ACアダプタをパソコンから取り外す

7 【→】を押して「終了」を選び、【↓】を押して「バッテリーリフレッシュ」を選んでから【Enter】を押す

バッテリーリフレッシュが始まります。



バッテリーリフレッシュ中は、液晶ディスプレイを開いたままにしてください。また、バッテリーリフレッシュ中はACアダプタを接続しないでください。

バッテリーリフレッシュが完了すると、自動的にパソコンの電源が切れます。電源が切れたら、ACアダプタと電源コードを接続してバッテリーをフル充電してください。

バッテリーリフレッシュを中断する

●電源スイッチから中断する

バッテリーリフレッシュ中に電源スイッチを4秒以上押し続けると、バッテリーリフレッシュが中断されて、パソコンの電源が切れます。

●キーボードの【Esc】から中断する

バッテリーリフレッシュ中に【Esc】を押すと、中断するか継続するかを選択できるメニューが表示されます。ここで「Cancel Battery Refresh」を選び、【Enter】を押すと、バッテリーリフレッシュが中断されて、パソコンが再起動します。



バッテリーリフレッシュ中にACアダプタを接続すると、メッセージが表示されて、バッテリーリフレッシュが中断されます。ACアダプタを取り外してから「Continue Battery Refresh」を選び、【Enter】を押すと、バッテリーリフレッシュが再開されます。

DVD/CDドライブからディスクが 取り出せなくなったときは

DVD/CDドライブからディスクが取り出せなくなったときの取り出し方を説明します。

パソコンの電源が入っていないと、DVD/CDドライブのイジェクトボタンを押してもディスクは出てきません。

パソコンの電源が入っているにもかかわらず、ディスクトレイが出てこなかった場合は、ソフトの異常な操作などでディスクが取り出せなくなっていることが考えられます。次の操作でディスクを取り出してください。

⚠ 注意



ペーパークリップを使うときは、ペーパークリップのとがった部分で指を切ったりしないように、注意して作業してください。

- 1 太さが1.3mm程度、まっすぐな部分の長さが45mm程度（指でつまむ部分を除く）の針金を用意する
大きめのペーパークリップを伸ばして作ることができます。
- 2 非常時ディスク取り出し穴に、手順1で作った針金を差し込み、強く押し込む

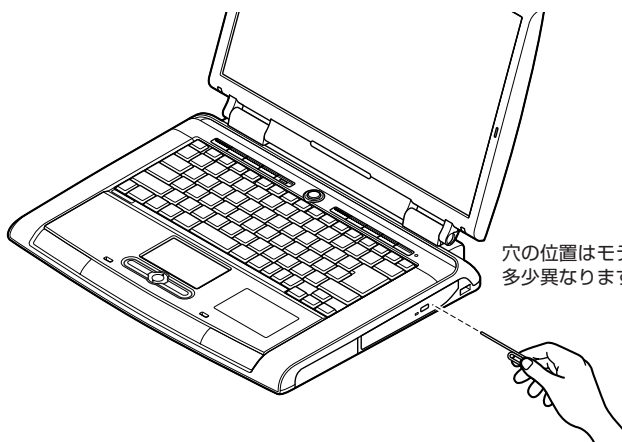

穴の位置はモデルにより多少異なります。

ディスクトレイが少し飛び出します。

- 3 ディスクトレイを手前に引き出し、ディスクを取り出す

アフターケアについて

このパソコンに対する保守サービスや、消耗品・有寿命部品の内容について説明します。

保守サービスについて

保守サービスについては、NEC 121 コンタクトセンターにお問い合わせください。詳しくは、添付の『121ware ガイドブック』をご覧ください。



NEC 121 コンタクトセンターなどにこのパソコンの修理を依頼する場合は、設定したパスワードを解除しておいてください。

消耗品と有寿命部品について

このパソコンには、消耗品と有寿命部品が含まれています。安定してご使用いただくためには、定期的な保守による部品交換が必要になります。特に長期間連続して使用する場合には、安全などの観点から早期の部品交換が必要です。

種類	内容説明	該当品または部品(代表例)
消耗品	使用頻度や使用量により消耗の進行が異なります。お客様ご自身でご購入いただき、交換していただくものです。本体の保証期間内であっても有償になります。	フロッピーディスク、CD-ROMディスク、DVD-ROMディスク、バッテリー、乾電池など
有寿命部品	使用頻度や経過時間、使用環境によって摩耗、劣化の進行に大きな差が生じ、修理による再生ができなくなる部品です。本体の保証期間内であっても部品代は有償になる場合があります。詳しくは、NEC 121コンタクトセンターの故障診断・修理受付窓口にご相談ください。	液晶ディスプレイ、ハードディスクドライブ、DVD/CDドライブ、キーボード、マウス、ファン、NXパッド

- ・記載部品は代表例です。機種により構成部品が異なります。詳しくは、「仕様一覧」をご覧ください。
- ・有寿命部品の交換時期の目安は、1日8時間のご使用で1年365日として約5年です。上記期間はあくまでも目安であり、上記期間中に故障しないことや無償修理をお約束するものではありません。
また、長時間連続使用等のご使用状態や、温湿度条件等のご使用環境によっては早期に部品交換が必要となり、製品の保証期間内であっても有償となることがあります。
- ・本製品の補修用性能部品の最低保有期間は、PC本体、オプション製品については製造打切後6年です。

パソコンの譲渡、廃棄、改造について

パソコンを他人に譲るとき、廃棄のときの注意事項を説明します。また、パソコンの改造はおこなわないでください。

このパソコンを譲渡するには



パソコン内のハードディスクには個人的に作成した情報が多く含まれています。第三者に情報が漏れないように、譲渡の際にはこれらの情報を削除することをおすすめします。このパソコンのハードディスクのデータを消去する方法については、「再セットアップ用 DVD/CD-ROM を使って再セットアップする」(160 ページ) をご覧ください。

譲渡するお客様へ

このパソコンを第三者に譲渡（売却）する場合は、次の条件を満たす必要があります。

1. 本体に添付されているすべてのものを譲渡し、複製物を一切保持しないこと。
2. 各ソフトウェアに添付されている「ソフトウェアのご使用条件」の譲渡、移転に関する条件を満たすこと。
3. 譲渡、移転が認められていないソフトウェアについては、削除した後譲渡すること（本体に添付されている「ソフトウェア使用条件適用一覧」をご覧ください）。

※ 第三者に譲渡（売却）する製品をお客様登録している場合は、121ware.com のマイアカウント (<http://121ware.com/my/>) の保有商品情報で削除いただくか、または Eメールアドレス webmaster@121ware.com 宛にご連絡ください。

譲渡を受けたお客様へ

NEC パーソナル商品総合情報サイト「121ware.com」での登録をお願いします。

<http://121ware.com/my/> にアクセス

- はじめて登録するかた
「新規登録はこちら」をクリックして登録
- 以前ハガキ、オンライン、FAX などで登録されたかた
「インターネット以外の方法でご登録済みの方はこちら」をクリックして登録
- すでにログイン ID をお持ちのかた
「ログイン」をクリックして、ログイン後、保有商品情報の「新規・追加登録」で登録

インターネットに接続できないかたは、お客様登録に必要な次の事項を記入し、郵送してください。

1. 本体型番、型名のいずれかと保証書番号

(本体背面／底部または保証書に記載の型番／型名のいずれかと製造番号)

2. 氏名、住所、電話番号、Eメールアドレス、中古購入された場合はそのご購入先、ご購入日

3. 121ware お客様登録番号

(以前登録されてすでに「121ware お客様登録番号」をお持ちのかたは、記入をお願いします。)

宛先

〒143-8691 東京都大森郵便局 私書箱 5号
NEC121ware 登録センター係

このパソコンを廃棄するには

本製品は「資源有効利用促進法」に基づく回収再資源化対応製品です。PCリサイクルマークが銘板（パソコン本体の底面にある型番、製造番号が記載されたラベル）に表示されている、またはPCリサイクルマークのシールが貼り付けられている弊社製品は、弊社が責任を持って回収、再資源化いたします。



当該製品をご家庭から排出する際、弊社規約に基づく回収・再資源化にご協力いただける場合は、別途回収再資源化料金をご負担いただく必要はありません。

廃棄時の詳細については、NEC パーソナル商品総合情報サイト「121ware.com」(URL : <http://121ware.com/support/recyclese1/>) をご覧ください。

なお、下記の窓口でも廃棄についてお問い合わせいただけます。

NEC 121 コンタクトセンター

廃棄のお問い合わせ 受付時間：9:00～17:00（年中無休）

 0120-977-121

※電話番号をよくお確かめになり、おかけください。

携帯電話、PHSなどフリーコールをご利用いただけないお客様は下記電話番号へおかけください。

03-6670-6000（東京）（通話料金はお客様負担になります）

※電話番号をよくお確かめになり、おかけください。

当該製品が事業者から排出される場合（産業廃棄物として廃棄される場合）、当社は資源有効利用促進法に基づき、当社の回収・リサイクルシステムにしたがって積極的に資源の有効利用につとめています。廃棄時の詳細については、下記のホームページで紹介している窓口にお問い合わせください。

URL : http://www.nec.co.jp/eco/ja/products/3r/shigen_menu.html

※本文に記載された電話番号や受付時間などは、将来予告なしに変更することがあります。

ハードディスク、メモリーカード上のデータ消去に関するご注意



本内容は「パソコンの廃棄・譲渡時のハードディスク上のデータ消去に関するご注意」の趣旨に添った内容で記載しています。詳細は以下のホームページをご覧ください。

<http://it.jeita.or.jp/perinfo/release/020411.html>

パソコンのハードディスクやメモリーカードには、お客様が作成、使用した重要なデータが記録されています。このパソコンを譲渡または廃棄するとき、これらの重要なデータ内容を消去することが必要になります。「データやファイルの消去」、「ハードディスクの初期化（フォーマット）」、「メモリーカードの初期化（フォーマット）」、「パソコンの再セットアップ」などの操作をおこなうと、記録されたデータの管理情報が変更されるためにWindowsでデータを探すことはできなくなりますが、ハードディスクやメモリーカードに磁気的に記録された内容が完全に消えるわけではありません。



「パソコンの再セットアップ」でデータが消去されるのは、このパソコンに内蔵されたハードディスクのみです。

このため、データ回復用の特殊なソフトウェアを利用すると、ハードディスクやメモリーカードから消去されたはずのデータを読み取ることが可能な場合があり、悪意のある人によって予期しない用途に利用されるおそれがあります。

お客様が廃棄・譲渡などをおこなう際に、ハードディスクおよびメモリーカード上の重要なデータの流出トラブルを回避するために、記録された全データをお客様の責任において完全に消去することが非常に重要です。データを消去するためには、専用ソフトウェアまたはサービス（ともに有償）を利用するか、ハードディスク上のデータを金槌や強磁気により物理的・磁氣的に破壊（メモリーカードの場合は、金槌による物理的破壊のみ）して、読めなくすることを推奨します。有償のデータ消去サービスは、NEC フィールディング株式会社にご依頼ください。

NEC フィールディングホームページ URL : <http://www.fielding.co.jp/>

また、ハードディスクやメモリーカード上のソフトウェア（OS、アプリケーションソフトなど）を削除することなく譲渡すると、ソフトウェアライセンス使用許諾契約に抵触する場合があります。十分な確認をおこなってください。

パソコンの改造はおこなわない

添付されているマニュアルに記載されている以外の方法で、このパソコンを改造・修理しないでください。記載されている以外の方法で改造・修理された製品は、当社の保証や保守サービスの対象外になることがあります。

仕様一覧

本体仕様一覧

LL850/GD、LL750/GD、LL770/GG

型名	LL850/GD	LL750/GD	LL770/GG	
型番	PC-LL850GD	PC-LL750GD	PC-LL770GG	
インストールOS・サポートOS	Microsoft® Windows® XP Home Edition operating system 日本語版 Service Pack 2※1※2		Microsoft® Windows® XP Media Center Edition operating system 日本語版※1※2	
CPU	インテル® Core™ Duo プロセッサ T2300E (1.66GHz) (拡張版 Intel SpeedStep® テクノロジー搭載※3)		インテル® Celeron® M プロセッサ 410 (1.46GHz)	
	キャッシュメモリ	1次	インストレーション用32KB/データ用32KB	
		2次	2,048KB	1,024KB
	クロック周波数	1.66GHz	1.46GHz	
バスクロック	システムバス	667MHz	533MHz	
	メモリバス	667MHz		
チップセット	ATI社製 Radeon® Xpress 1250 / IXP460			
メインメモリ※4	標準容量/最大容量※5	1GB※6※7(DDR2 SDRAM/On Board 512MB、PC2-5300対応、デュアルチャネル対応 + DDR2 SDRAM/SO-DIMM 512MB×1、PC2-5300対応)/2.5GB※8		
	スロット数	2スロット[空き1]		
表示機能	内蔵ディスプレイ	15.4型ワイド 高精度・広色域・広視野角TFTカラー液晶(スーパーシャインビューEX2液晶) (WXGA(最大1,280×800ドット表示))		
	グラフィックアクセラレータ	ATI社製 Radeon® Xpress 1250に内蔵		
	ビデオRAM	標準128MB(BIOS Setup Menuにて256MB選択可)※6		
	表示色(解像度) ※11※12	内蔵ディスプレイ	最大1,677万色※13(1,920×1,440ドット、1,600×1,200ドット、1,280×800ドット、1,024×768ドット、800×600ドット)	
		別売の外付けディスプレイ接続時 ※14※15	最大1,677万色(1,920×1,440ドット、1,600×1,200ドット、1,280×1,024ドット、1,024×768ドット、800×600ドット)	
LCDドット抜けの割合※16	0.00023% 以下			
ドライブ	ハードディスクドライブ※17	Windows®システムから認識される容量※18	約100GB(約100GB×1:Serial ATA)	
		Cドライブ/空き容量	約73GB/約59GB	
	Dドライブ/空き容量	約6.5GB/約5.7GB		
	Eドライブ/空き容量	—	約74GB/約74GB	
	DVD/CDドライブ (詳細は別表をご覧ください)	DVDスーパーマルチドライブ(DVD-RAM/R/RW with DVD+R/RW)内蔵(バッファアンダーランエラー防止機能付き)[DVD-R/+R 2層書込み]		
フロッピーディスクドライブ	— [別売、専用オプション(型番:PC-AC-DU001C)※20]			
インスタント機能※21	DVD※22・CD再生※23/ハードディスク内のファイル再生※24		TV視聴・録画※25・予約※26/ DVD※22・CD再生※23/ハードディスク内のファイル再生※24	
サウンド機能	スピーカ	内蔵ステレオスピーカ(2.0W + 2.0W)		
	音源/サウンド機能	インテル® High Definition Audio準拠、PCM同時録音再生機能(最大192kHz/24ビットステレオ)、3Dオーディオ(Direct Sound 3D対応)、ソフトウェアMIDI音源、マイクノイズ除去機能		
	サウンドチップ	RealTek社製 ALC262搭載		
通信機能	LAN	1000BASE-T/100BASE-TX/10BASE-T対応		
	ワイヤレスLAN	トリプルワイヤレスLAN(Super AG™、Atheros XR™) 本体内蔵※27※29(IEEE802.11a/b/g準拠)		
	FAXモデム※30	データ通信: 最大56Kbps※31 (V.90対応)/FAX通信: 最大14.4Kbps (V.17)		
TV機能(詳細は別表をご覧ください)	—		ハードウェアMPEG2リアルタイムエンコーダ	

型名		LL850/GD	LL750/GD	LL770/GG	
入力装置	キーボード	本体一体型(キーピッチ19mm※32、キーストローク3.0mm)、JIS標準配列(87キー)、右コントロールキー付き			
	マウス	光センサーUSBマウス(リアルシルバー、スクロール機能付き)			
	リモコン	—	赤外線リモコン標準添付※33※34		
	ポインティングデバイス	スクロール機能付きNXパッド標準装備			
	ボタン	ワンタッチスタートボタン(ソフトボタン含む)、LED消灯ボタン、ECOボタン、DVD/CDボタン、DVD/CDコントロールボタン搭載	TVボタン、LED消灯ボタン、ECOボタン、DVD/CDボタン、DVD/CDコントロールボタン搭載		
外部インターフェイス	USB	コネクタ4ピン×5 [USB2.0×5] (パソコン本体左側面の端子にパワーオフUSB充電機能付き)			
	IEEE1394(DV)	4ピン×1			
	ディスプレイ(アナログ)	ミニD-sub15ピン×1			
	FAXモデム	RJ11モジュラコネクタ×1			
	LAN	RJ45コネクタ×1			
	サウンド関連 インターフェイス	光デジタルオーディオ(S/PDIF)出力	角型×1		
			ヘッドフォン出力と共用(ライン出力レベル 1Vrms)		
		マイク入力	ステレオミニジャック×1(マイク入力インピーダンス 64kΩ、入力レベル 5mVrms、バイアス電圧 2.5V)		
		ヘッドフォン出力	ステレオミニジャック×1(ヘッドフォン出力インピーダンス 16Ω-100Ω「推奨32Ω」、出力電力 5mW/32Ω)		
	映像関連 インターフェイス	ビデオ出力(TV-OUT)※15	Sビデオ出力端子×1		
	PCカード	ExpressCard/34×1、ExpressCard™ Standard Release 1.0準拠 Type II×1、PC Card Standard準拠			
	メモリーカードスロット	トリプルメモリースロット×1※35 [SDメモリーカード、メモリースティック(メモリースティック PRO)、xD-ピクチャーカード]			
FeliCaポート	内蔵				
バッテリー駆動時間 ※36※37	標準	約2.0時間	約1.0時間	約0.9時間	
	最大(オプションバッテリー装着時)	約2.0時間	約1.5時間	約1.4時間	
バッテリー充電時間 (電源ON時/ OFF時)※34	標準	約3.0時間/約3.0時間	約2.4時間/約2.4時間	約2.4時間/約2.4時間	
	最大(オプションバッテリー装着時)	約3.0時間/約3.0時間	約3.0時間/約3.0時間	約3.0時間/約3.0時間	
電源※34		リチウムイオンバッテリーまたはACアダプタ(AC100~240V±10%、50/60Hz)※39	ニッケル水素バッテリーまたはACアダプタ(AC100~240V±10%、50/60Hz)※39		
消費電力	標準/最大	約37W/約90W	約46W/約90W	約49W/約90W	
エネルギー消費効率 ※28	2005年度基準(省エネ基準達成率)	S区分 0.00007(AAA)	S区分 0.00015(AAA)		
	2007年度基準	I区分 0.0015	I区分 0.0043	I区分 0.0046	
電波障害対策		VCCI ClassB			
温湿度条件		5~35℃、20~80%(ただし結露しないこと)			
外形寸法	本体(突起部除く)	374(W)×292(D)×45.2~55.5(H)mm			
	バッテリー	約158.7(W)×84.5(D)×27.1(H)mm			
	ACアダプタ	約133.0(W)×58.0(D)×31.0(H)mm			
	リモコン	—	52(W)×224(D)×28(H)mm		
質量	本体(標準バッテリーバック含む)/マウス/リモコン	約4.1kg/約100g/—		約4.3kg/約100g/約130g※9	
	バッテリー	約440g	約550g		
	ACアダプタ※10	約417g			
主な添付品		ACアダプタ、マニュアル、光センサーUSBマウス(リアルシルバー)		ACアダプタ、マニュアル、光センサーUSBマウス(リアルシルバー)、TVアンテナ変換ケーブル、リモコン、乾電池(単四マンガン:2本)	

DVD/CD ドライブ仕様一覧

ドライブ	DVDスーパーマルチドライブ(DVD-RAM/R/RW with DVD+R/RW) [DVD-R/+R 2層書込み] ※40
DVD-RAM読出し ※41	最大5倍速
DVD-RAM書換え ※41 ※42	最大5倍速
DVD+R(1層)書込み	最大8倍速
DVD+R(2層)書込み ※43	最大4倍速
DVD+RW書換え	最大8倍速
DVD-R(1層)書込み ※44	最大8倍速
DVD-R(2層)書込み ※45	最大4倍速
DVD-RW書換え ※19	最大6倍速
DVD読出し	最大8倍速
CD読出し	最大24倍速
CD-R書込み	最大24倍速
CD-RW書換え ※38	最大10倍速

上記の内容は本体のハードウェアの仕様であり、オペレーティングシステム、アプリケーションによっては、上記のハードウェアの機能をサポートしていない場合があります。

- ※ 1： 添付のソフトウェアは、インストールされている OS でのみご利用できます。別売の OS をインストールおよび利用することはできません。
- ※ 2： ネットワークでドメインに参加する機能はありません。
- ※ 3： 電源の種類 (AC 電源、バッテリー) やシステム負荷に応じて動作性能を切り換える機能です。
- ※ 4： 増設メモリは、PC-AC-ME016C (256MB、PC2-5300)、PC-AC-ME017C (512MB、PC2-5300)、PC-AC-ME018C (1GB、PC2-5300) を推奨します。
- ※ 5： 他社製の増設メモリの装着は、動作を保証するものではありません。他社製品との接続は各メーカーにご確認の上、お客様の責任において行ってくださるようお願いいたします。
- ※ 6： ビデオ RAM は、メインメモリを使用します。
- ※ 7： メモリスロットに搭載された増設メモリはシングルチャネル動作となりますが、推奨増設メモリを追加することにより、メモリスロットに搭載されたメモリもデュアルチャネルで動作します。ただし、容量が標準実装メモリの容量を超える推奨増設メモリを追加した場合、超えた部分に関してはシングルチャネル対応となります。なお、標準実装メモリを外して同容量の推奨増設メモリを2枚実装した場合はすべての容量がデュアルチャネル対応となります。
- ※ 8： 最大メモリ容量にする場合、本体に標準実装されているメモリを取り外して、別売の増設メモリ (1GB) を2枚実装する必要があります。
- ※ 9： 乾電池の質量は含まれておりません。
- ※ 10： 電源コードの質量を除く。
- ※ 11： 本体液晶ディスプレイより大きい解像度を選択した場合は、バーチャルスクリーン機能により実現します。
- ※ 12： 本体液晶ディスプレイより小さい解像度を選択した場合、拡大表示機能により液晶画面全体に表示します。ただし、拡大表示によって文字や線などの太さが不均一になることがあります。
- ※ 13： 1,677万色表示は、グラフィックアクセラレータのディザリング機能により実現します。
- ※ 14： 本機のもつ解像度および色数の能力であり、接続するディスプレイ対応解像度、リフレッシュレートによっては表示できない場合があります。本体の液晶ディスプレイと外付けディスプレイの同時表示可能です。拡大表示機能を使用しない状態では、外付けディスプレイ全体には表示されない場合があります。
- ※ 15： インスタント機能使用時は外付けディスプレイおよびビデオ (TV-OUT) への出力はできません。
- ※ 16： ISO13406-2の基準にしたがって、副画素 (サブピクセル) 単位で計算しています。
- ※ 17： 1GBを10億バイトで計算した場合の数値です。
- ※ 18： 右記以外の容量は、インスタント機能用領域 (インスタント機能搭載モデル) および再セットアップ用領域として占有されます。
- ※ 19： DVD-RWは、DVD-RW Ver.1.1/1.2に準拠したメディアの書き換えに対応しています。
- ※ 20： 2モード (720KB/1.44MB) に対応しています (ただし720KBのフォーマットは不可です)。
- ※ 21： Microsoft® XP® Embeddedにより実現しています。
- ※ 22： 市販のDVDビデオおよびVideoフォーマットで作成されたDVD-R、DVD+R、DVD-VRフォーマットで作成されたDVD-RAM、DVD+VRフォーマットで作成されたDVD+RWのみ再生可能です。ビデオCDには対応しておりません。
- ※ 23： 市販の音楽CDおよびCD-DAフォーマットで作成されたCD-ROM、CD-R/RWのみ再生可能です。CD-EXTRAやCD-TEXTは音楽データのみ再生可能です。
- ※ 24： 再生できるファイルの種類については、「インスタント機能再生可能フォーマット一覧」をご覧ください。
- ※ 25： インスタント機能で視聴している番組の録画のみ可能です。DVDへの直接録画はできません。
- ※ 26： 番組表の表示、録画の予約 / 修正 / 削除ができます。予約した番組録画の実行はWindows上で行います。
- ※ 27： IEEE802.11a/b/g準拠、WEP (64/128/152bit) 対応、WPA-PSK (TKIP/AES) 対応。接続対象機器、電波環境、周囲の障害物、設置環境、使用状況、ご使用のアプリケーションソフトウェア、OSなどによっても通信速度、通信距離に影響する場合があります。IEEE802.11b/g (2.4GHz) とIEEE802.11a (5GHz) は互換性がありません。IEEE802.11a (5GHz) ワイヤレスLANの使用は、電波法令により屋内に限定されます。Super AG™ 機能を使用するには、接続先のワイヤレスLAN機器もSuper AG™ に対応している必要があります。Atheros XR™ 機能を使用するには、接続先のワイヤレスLAN機器もAtheros XR™ に対応している必要があります。
- ※ 28： エネルギー消費効率とは、省エネ法で定める測定方法により測定した消費電力を省エネ法で定める複合理論性能で除したものです。省エネ基準達成率の表示語Aは達成率100%以上200%未満、AAは達成率200%以上500%未満、AAAは達成率500%以上を示します。
- ※ 29： 5GHz帯ワイヤレスLANは、IEEE802.11a準拠 (J52/W52/W53) です。J52/W52/W53は社団法人 電子情報技術産業協会による表記です。詳細は <http://121ware.com/navigate/support/info/ieee802.html> をご参照ください。

- ※ 30 : 回線状態によっては、通信速度が変わる場合があります。また、内蔵 FAX モデムは一般電話回線のみに対応しています。
- ※ 31 : 最大 56Kbps はデータ受信時の理論上の最大速度です。データ送信時は最大 33.6Kbps になります。
- ※ 32 : キーボードのキーの横方向の間隔。キーの中心から隣のキーの中心までの長さ（一部キーピッチが短くなっている部分があります）。
- ※ 33 : リモコンの使用可能な距離は約 3m です（ただし、ご使用の環境条件や方法により異なります）。
- ※ 34 : パソコン本体のバッテリー、およびリモコンなどに使用する各種電池は消耗品です。
- ※ 35 : 著作権保護機能には対応しておりません。「マジックゲート」機能には対応しておりません。ただし、「SD-Jukebox Ver.5 Standard Edition」では、SD-Audio規格に準拠した「SDメモリーカード」の著作権保護機能に対応しています。「メモリースティック Duo」をご使用の場合には、必ずメモリースティック Duo アダプタをご利用ください。詳しくは「メモリースティック Duo」の取扱説明書をご参照ください。「miniSDカード」をご使用の場合には、必ずminiSDカードアダプタをご利用ください。詳しくは「miniSDカード」の取扱説明書をご参照ください。「マルチメディアカード(MMC)」はご利用できません。「SDHC カード」はご利用できません。それぞれのメモリーカードは、各々同時に使用することはできません。
- ※ 36 : バッテリー駆動時間や充電時間は、ご利用状況によって記載時間と異なる場合があります。
- ※ 37 : JEITAバッテリー動作時間測定法 (Ver. 1.0) に基づいて測定したバッテリー駆動時間です。詳しい測定条件は、インターネット (<http://121ware.com/lavie/> → 各シリーズページ → 「仕様」) でご案内しています。
- ※ 38 : Ultra Speed CD-RW メディアはご使用になれません。
- ※ 39 : 標準添付されている電源コードは AC100V 用 (日本仕様) です。
- ※ 40 : 使用するディスクによっては、一部の書き込み／読み出し速度に対応していない場合があります。
- ※ 41 : DVD-RAM Ver.2.0/2.1/2.2 (片面 4.7GB) に準拠したメディアの書き込みに対応しています。また、カートリッジ式のメディアは使用できませんので、カートリッジなし、あるいはメディア取り出し可能なカートリッジ式でメディアを取り出してご利用ください。
- ※ 42 : DVD-RAM Ver.1 (片面 2.6GB) および DVD-RAM 12 倍速メディアの書き換えはサポートしておりません。
- ※ 43 : DVD+R 2 層書き込みは、DVD+R (2 層) ディスクのみに対応しています。
- ※ 44 : DVD-R は、DVD-R for General Ver.2.0/2.1 に準拠したメディアの書き込みに対応しています。
- ※ 45 : DVD-R 2 層書き込みは、DVD-R for DL Ver.3.0 に準拠したメディアの書き込みに対応しています。DVD-R 2 層書き込みに対応している添付ソフトは「Roxio DigitalMedia」、「Ulead® DVD MovieWriter® for NEC Ver.4」、「SmartHobby」になります。ただし、追記には未対応です。作成した DVD-R (2 層) ディスクについては、当社製パソコンに搭載されている DVD-R (2 層) 対応ドライブでのみ読み出しが可能です。

LL700/GD

型名		LL700/GD		
型番	PC-LL700GD			
インストールOS・サポートOS	Microsoft® Windows® XP Home Edition operating system 日本語版 Service Pack 2※1※2			
CPU	インテル® Celeron® M プロセッサ 380 (1.60GHz)			
	キャッシュメモリ	1次	インストレーション用32KB/データ用32KB	
		2次	1,024KB	
	クロック周波数	1.60GHz		
バスクロック	システムバス	400MHz		
	メモリバス	533MHz		
チップセット	ATI社製 Radeon® Xpress 200M / IXP 450			
メインメモリ※3	標準容量/最大容量※4	768MB※5※8(DDR2 SDRAM/On Board 512MB、PC2-4200対応、デュアルチャネル対応 + DDR2 SDRAM/SO-DIMM 256MB、PC2-4200対応)/2.5GB※6		
	スロット数	2スロット[空き1]		
表示機能	内蔵ディスプレイ	15型 高輝度・広色域・広視野角TFTカラー液晶(スーパーシャインビューEX2液晶)[XGA(最大1,024×768ドット表示)]		
	グラフィックアクセラレータ	ATI社製 Radeon® Xpress 200Mに内蔵		
	ビデオRAM	標準64MB(BIOS Setup Menuにて32MB/128MB/256MB選択可)※5※7		
	表示色(解像度)※9※10	内蔵ディスプレイ	最大1,677万色※11(1,920×1,440ドット、1,600×1,200ドット、1,280×1,024ドット、1,024×768ドット、800×600ドット)	
		別売の外付けディスプレイ接続時※12※13	最大1,677万色(1,920×1,440ドット、1,600×1,200ドット、1,280×1,024ドット、1,024×768ドット、800×600ドット)	
LCDドット抜けの割合※30	0.00034%以下			
ドライブ	ハードディスクドライブ※14	約80GB(Serial ATA)		
	Windows®システムから認識される容量※15	Cドライブ/空き容量	約54GB/約41GB	
		Dドライブ/空き容量	約6.5GB/約5.7GB	
	DVD/CDドライブ(詳細は別表をご覧ください)	DVDスーパーマルチドライブ(DVD-RAM/R/RW with DVD+R/RW)内蔵(バッファアンダーランエラー防止機能付き)[DVD-R/+R 2層書込み]		
フロッピーディスクドライブ	- [別売、専用オプション(型番: PC-AC-DU001C)※16]			
インスタント機能※32	DVD※33・CD再生※34/ハードディスク内のファイル再生※35			
サウンド機能	スピーカ	内蔵ステレオスピーカ(1.5W + 1.5W)		
	音源/サウンド機能	インテル® High Definition Audio準拠、PCM同時録音再生機能(最大192kHz/24ビットステレオ)、3Dオーディオ(Direct Sound 3D対応)、ソフトウェアMIDI音源、マイクノイズ除去機能		
	サウンドチップ	RealTek社製 ALC262搭載		
通信機能	LAN	1000BASE-T/100BASE-TX/10BASE-T対応		
	ワイヤレスLAN	トリプルワイヤレスLAN(Super AG™、Atheros XR™) 本体内蔵※17※18(IEEE802.11a/b/g準拠)		
	FAXモデム※19	データ通信: 最大56Kbps※20(V.90対応)/FAX通信: 最大14.4Kbps(V.17)		
入力装置	キーボード	本体一体型(キーピッチ19mm※21、キーストローク3.0mm)、JIS標準配列(87キー)、右コントロールキー付き		
	マウス	光センサーUSBマウス(リアルシルバー、スクロール機能付き)		
	ポインティングデバイス	スクロールボタン付きNXパッド標準装備		
	ボタン	DVD/CDボタン、DVD/CDコントロールボタン搭載		
外部インターフェイス	USB	コネクタ4ピン×5 [USB2.0×5]		
	IEEE1394(DV)	4ピン×1		
	ディスプレイ(アナログ)	ミニD-sub15ピン×1		
	FAXモデム	RJ11モジュラコネクタ×1		
	LAN	RJ45コネクタ×1		
	パラレル	D-sub25ピン×1		
	サウンド関連インターフェイス	ライン出力	ヘッドフォン出力と共用(ライン出力レベル 1Vrms)	
		マイク入力	ステレオミニジャック×1(マイク入力インピーダンス 64kΩ、入力レベル 5mVrms、バイアス電圧 2.5V)	
		ヘッドフォン出力	ステレオミニジャック×1(ヘッドフォン出力インピーダンス 16Ω-100Ω[推奨32Ω]、出力電力 5mW/32Ω)	
	映像関連インターフェイス	ビデオ出力(TV-OUT)※13	Sビデオ出力端子×1	
	PCカード	ExpressCard/54×1(ExpressCard/34×1としても使用可)、ExpressCard™ Standard Release 1.0準拠 Type II ×1、PC Card Standard準拠		
	メモリーカードスロット	トリプルメモリースロット×1※23[SDメモリーカード、メモリースティック(メモリースティック PRO)、xD-ピクチャーカード]		

型名		LL700/GD
バッテリー駆動時間	標準	約1.1時間
※24※25	最大(オプションバッテリー装着時)	約2.3時間
バッテリー充電時間	標準	約2.2時間/約2.2時間
(電源ON時/ OFF時)※22	最大(オプションバッテリー装着時)	約2.9時間/約2.7時間
電源※22		ニッケル水素バッテリーまたはACアダプタ(AC100~240V±10%、50/60Hz)※27
消費電力	標準/最大	約38W/約75W
エネルギー	2005年度基準(省エネ基準達成率)	S区分 0.00044(AAA)
消費効率※28	2007年度基準	I区分 0.0049
電波障害対策		VCCI ClassB
温湿度条件		5~35℃、20~80%(ただし結露しないこと)
外形寸法	本体(突起部除く)	333(W)×277(D)×43.3(H)mm
	バッテリー	約148.0(W)×78.5(D)×19.2(H)mm
	ACアダプタ	約127(W)×50(D)×30(H)mm
質量	本体(標準バッテリーパック含む) /マウス	約3.7kg/約100g※29
	バッテリー	約560g
	ACアダプタ※31	約360g
主な添付品		ACアダプタ、マニュアル、光センサーUSBマウス(リアルシルバー)

DVD/CD ドライブ仕様一覧

ドライブ	DVDスーパーマルチドライブ(DVD-RAM/R/RW with DVD+R/RW) [DVD-R/+R 2層書込み] ※36
DVD-RAM読み出し ※37	最大5倍速
DVD-RAM書換え ※37 ※38	最大5倍速
DVD+R(1層)書込み	最大8倍速
DVD+R(2層)書込み ※39	最大4倍速
DVD+RW書換え	最大8倍速
DVD-R(1層)書込み ※40	最大8倍速
DVD-R(2層)書込み ※41	最大4倍速
DVD-RW書換え ※42	最大6倍速
DVD読み出し	最大8倍速
CD読み出し	最大24倍速
CD-R書込み	最大24倍速
CD-RW書換え ※26	最大10倍速

上記の内容は本体のハードウェアの仕様であり、オペレーティングシステム、アプリケーションによっては、上記のハードウェアの機能をサポートしていない場合があります。

- ※ 1： 添付のソフトウェアは、インストールされている OS でのみご利用できます。別売の OS をインストールおよび利用することはできません。
- ※ 2： ネットワークでドメインに参加する機能はありません。
- ※ 3： 増設メモリは、PC-AC-ME007C (256MB、PC2-4200)、PC-AC-ME008C (512MB、PC2-4200)、PC-AC-ME009C (1GB、PC2-4200) を推奨します。
- ※ 4： 他社製の増設メモリの装着は、動作を保証するものではありません。他社製品との接続は各メーカーにご確認の上、お客様の責任において行ってくださるようお願いいたします。
- ※ 5： ビデオ RAM は、メインメモリを使用します。
- ※ 6： 最大メモリ容量にする場合、本体に標準実装されているメモリを取り外して、別売の増設メモリ (1GB) を 2 枚実装する必要があります。
- ※ 7： メモリ容量が 768MB 以上の場合にのみ、ビデオ RAM 256MB の選択が可能となります。また、メモリ容量が 1GB 以上の場合には、選択可能なビデオ RAM は 128MB および 256MB となり、標準 128MB となります。
- ※ 8： メモリスロットに搭載された増設メモリはシングルチャネル動作となりますが、推奨増設メモリを追加することにより、メモリスロットに搭載されたメモリもデュアルチャネルで動作します。ただし、容量が標準実装メモリの容量を超える推奨増設メモリを追加した場合、超えた部分に関してはシングルチャネル対応となります。なお、標準実装メモリを外して同容量の推奨増設メモリを 2 枚実装した場合はすべての容量がデュアルチャネル対応となります。
- ※ 9： 本体液晶ディスプレイより大きい解像度を選択した場合は、バーチャルスクリーン機能により実現します。
- ※ 10： 本体液晶ディスプレイより小さい解像度を選択した場合、拡大表示機能により液晶画面全体に表示します。ただし、拡大表示によって文字や線などの太さが不均一になることがあります。
- ※ 11： 1,677 万色表示は、グラフィックアクセラレータのデザイン機能により実現します。
- ※ 12： 本機のもつ解像度および色数の能力であり、接続するディスプレイ対応解像度、リフレッシュレートによっては表示できない場合があります。本体の液晶ディスプレイと外付けディスプレイの同時表示可能です。拡大表示機能を使用しない状態では、外付けディスプレイ全体には表示されない場合があります。
- ※ 13： インスタント機能使用時は外付けディスプレイおよびビデオ (TV-OUT) への出力はできません。
- ※ 14： 1GB を 10 億バイトで計算した場合の数値です。
- ※ 15： 右記以外の容量は、インスタント機能用領域 (インスタント機能搭載モデル) および再セットアップ用領域として占有されます。
- ※ 16： 2 モード (720KB/1.44MB) に対応しています (ただし、720KB のフォーマットは不可です)。
- ※ 17： IEEE802.11a/b/g 準拠、WEP (64/128/152bit) 対応、WPA-PSK (TKIP/AES) 対応。Super AG™ 機能を使用するには、接続先のワイヤレス LAN 機器も Super AG™ に対応している必要があります。接続対象機器、電波環境、周囲の障害物、設置環境、使用状況、ご使用のアプリケーションソフトウェア、OS などによっても通信速度、通信距離に影響する場合があります。IEEE802.11b/g (2.4GHz) と IEEE802.11a (5GHz) は互換性はありません。IEEE802.11a (5GHz) ワイヤレス LAN の使用は、電波法により屋内に限定されます。Atheros XR™ 機能を使用するには、接続先のワイヤレス LAN 機器も Atheros XR™ に対応している必要があります。
- ※ 18： 5GHz 帯ワイヤレス LAN は、IEEE802.11a 準拠 (J52/W52/W53) です。J52/W52/W53 は社団法人 電子情報技術産業協会による表記です。詳細は <http://121ware.com/navigate/support/info/ieee802.html> をご参照ください。
- ※ 19： 回線状態によっては、通信速度が変わる場合があります。また、内蔵 FAX モデムは一般電話回線のみに対応しています。
- ※ 20： 最大 56Kbps はデータ受信時の理論上の最大速度です。データ送信時は最大 33.6Kbps になります。
- ※ 21： キーボードのキーの横方向の間隔。キーの中心から隣のキーの中心までの長さ (一部キーピッチが短くなっている部分があります)。
- ※ 22： パソコン本体のバッテリー、およびリモコンなどに使用する各種電池は消耗品です。
- ※ 23： 著作権保護機能には対応しておりません。「マジックゲート」機能には対応しておりません。ただし、「SD-Jukebox Ver.5 Standard Edition」では、SD-Audio規格に準拠した「SD メモリーカード」の著作権保護機能に対応しています。「メモリースティック Duo」をご使用の場合は、必ずメモリースティック Duo アダプタをご利用ください。詳しくは「メモリースティック Duo」の取扱説明書をご覧ください。「miniSD カード」をご使用の場合には、必ず miniSD カードアダプタをご利用ください。詳しくは「miniSD カード」の取扱説明書をご覧ください。「マルチメディアカード (MMC)」はご利用できません。「SDHC メモリーカード」はご利用できません。それぞれのメモリーカードは、各々同時に使用することはできません。
- ※ 24： バッテリー駆動時間や充電時間は、ご利用状況によって記載時間と異なる場合があります。
- ※ 25： JEITA バッテリー動作時間測定法 (Ver.1.0) に基づいて測定したバッテリー駆動時間です。詳しい測定条件は、インターネット (<http://121ware.com/lavie/> → 各シリーズページ → 「仕様」) でご案内しています。

- ※ 26 : Ultra Speed CD-RW メディアはご使用になれません。
- ※ 27 : 標準添付されている電源コードは AC100V 用 (日本仕様) です。
- ※ 28 : エネルギー消費効率とは、省エネ法で定める測定方法により測定した消費電力を省エネ法で定める複合理論性能で除したものです。省エネ基準達成率の表示語 A は達成率 100%以上 200%未満、AA は達成率 200%以上 500%未満、AAA は達成率 500%以上を示します。
- ※ 29 : 乾電池の質量は含まれておりません。
- ※ 30 : ISO13406-2 の基準にしたがって、副画素 (サブピクセル) 単位で計算しています。
- ※ 31 : 電源コードの質量を除く。
- ※ 32 : Microsoft® XP® Embedded により実現しています。
- ※ 33 : 市販の DVD ビデオおよび Video フォーマットで作成された DVD-R、DVD+R、DVD-VR フォーマットで作成された DVD-RAM、DVD+VR フォーマットで作成された DVD+RW のみ再生可能です。ビデオ CD には対応しておりません。
- ※ 34 : 市販の音楽 CD および CD-DA フォーマットで作成された CD-ROM、CD-R/RW のみ再生可能です。CD-EXTRA や CD-TEXT は音楽データのみ再生可能です。
- ※ 35 : 再生できるファイルの種類については、「インスタント機能再生可能フォーマット一覧」をご覧ください。
- ※ 36 : 使用するディスクによっては、一部の書き込み/読み出し速度に対応していない場合があります。
- ※ 37 : DVD-RAM Ver.2.0/2.1/2.2 (片面 4.7GB) に準拠したメディアの書き込みに対応しています。また、カートリッジ式のメディアは使用できませんので、カートリッジなし、あるいはメディア取り出し可能なカートリッジ式でメディアを取り出してご利用ください。
- ※ 38 : DVD-RAM Ver.1 (片面 2.6GB) および DVD-RAM 12 倍速メディアの書き換えはサポートしておりません。
- ※ 39 : DVD+R 2 層書き込みは、DVD+R (2 層) ディスクのみに対応しています。
- ※ 40 : DVD-R は、DVD-R for General Ver.2.0/2.1 に準拠したメディアの書き込みに対応しています。
- ※ 41 : DVD-R 2 層書き込みは、DVD-R for DL Ver.3.0 に準拠したメディアの書き込みに対応しています。DVD-R 2 層書き込みに対応している添付ソフトは「Roxio DigitalMedia」、「Ulead® DVD MovieWriter® for NEC Ver.4」、「SmartHobby」になります。ただし、追記には未対応です。作成した DVD-R (2 層) ディスクについては、当社製パソコンに搭載されている DVD-R (2 層) 対応ドライブでのみ読み出しが可能です。
- ※ 42 : DVD-RW は、DVD-RW Ver.1.1/1.2 に準拠したメディアの書き換えに対応しています。

TV機能仕様一覧

型名		LL770/GG	
型番		PC-LL770GG	
映像関連機能 (地上アナログ放送)	アナログTVチューナ	音声多重対応、受信チャンネル：VHF(1~12ch)、UHF(13~62ch)、CATV(C13~C38)※1	
	データ放送受信	地上アナログデータ放送(ADAMS-EPG)、字幕放送	
	高画質機能	ゴーストリデュース、3次元Y/C分離、タイムベースコレクタ、デジタルノイズリダクション	
	TV録画機能	MediaGarageおよびSmartVisionでMPEG2(高画質モード：720×480ドット(8Mbps CBR)、標準画質モード：720×480ドット(4Mbps VBR)、長時間モード：352×480ドット(2Mbps VBR)、超長時間モード：352×240ドット(1.2Mbps VBR))の録画可能	
	最長録画時間	高画質モード	約30時間※3
		標準画質モード	約60時間※3
長時間モード		約116時間※3	
超長時間モード		約181時間※3	
TV関連インターフェイス	TVアンテナ入力	φ3.5 ミニジャック×1	
	ビデオ入力	Sビデオ入力端子×1※2、ピンジャック(コンポジットビデオ入力端子)×1※2	
	オーディオ入力(L/R)	ピンジャック×2(LおよびR)	

- ※1：ケーブルテレビの受信チャンネル表記は、(社)電子情報技術産業協会規格(CPR-4103)の表記に基づきます。実際のケーブルテレビ受信チャンネル番号は、ケーブルテレビ会社により異なりますので、ケーブルテレビ会社にお問い合わせください。本製品をケーブルテレビ回線に接続する場合、ケーブルテレビ会社との受信契約が必要となります。また、本製品は、記載されたケーブルテレビ周波数の受信に対応しておりますが、大半のチャンネルはケーブルテレビ会社により視聴制限(スクランブル)を施されているため、本製品で直接受信することはできません。この場合は、ケーブルテレビ会社より貸与されるターミナルアダプタにより、受信する必要があります。ケーブルテレビ会社により再送信を行っている地上アナログ放送は、VHFおよびUHFの周波数で送信されていますので、特別な受信装置がなくても、受信可能です。詳細は、ご利用のケーブルテレビ会社にご相談ください。なお、CATV(C13-C38)はSmartVisionのみで視聴できます。
- ※2：Sビデオ入力端子とコンポジットビデオ入力端子の利用は排他になります。また、表示の優先順位はSビデオ入力端子→コンポジットビデオ入力端子の順になります。
- ※3：CドライブとEドライブに録画した場合の合計の目安です。
ハードディスクの使用状況に応じて、録画保存先を切り換える必要があります。
インスタントモードにおける録画保存先はCドライブ固定となります。

インスタント機能再生可能フォーマット一覧

フォーマット	拡張子	
写真/静止画	JPEG	jpg, jpeg
	BMP	bmp
音楽	WAV	wav
	MP3	mp3
	WMA	wma
動画	MPEG1, MPEG2	mpeg, mpeg
	SmartVision録画ファイル	svi ※
	WMV	wmv

※LL770/GGのみ再生可能

<ご注意>

これらの拡張子であっても、フォーマットその他によって、対応できないコンテンツがあります。
著作権保護のかかったコンテンツは、再生することができません。

FAXモデム仕様一覧

項目	規格	
適用回線	加入電話回線	
ダイヤル方式	パルスダイヤル(10/20PPS) トーンダイヤル(DTMF)	
FAX機能	送信可能ファクシミリ装置	ITU-T G3ファクシミリ装置
	同期方式	半2重調歩同期方式
	通信規格 ※1	ITU-T V.17:14,400 / 12,000 / 9,600 / 7,200 bps V.29:9,600 / 7,200 bps V.27ter:4,800 / 2,400 bps V.21 ch2:300 bps
	送信レベル	-11 ~ -15dBm (出荷時 -15dBm)
	受信レベル	-10 ~ -40dBm
	制御コマンド	EIA-578拡張ATコマンド(CLASS 1)
	データモデム機能	同期方式
通信規格 ※1		ITU-T V.90:56,000 ~ 28,000 bps ※2 V.34:33,600 ~ 2,400 bps V.32bis:14,400 ~ 4,800 bps V.32:9,600 ~ 4,800 bps V.22bis:2,400 / 1,200 bps V.22:1,200 / 600 bps V.21:300 bps
エラー訂正		ITU-T V.42 (LAPM) MNP class 4
データ圧縮		ITU-T V.42bis MNP class 5
送信レベル		-11 ~ -15dBm (出荷時 -15dBm)
受信レベル		-10 ~ -40dBm
制御コマンド		Hayes ATコマンド準拠 ※3

※1：回線状態によっては通信速度が変わる場合があります。

※2：送信時は33,600～2,400bpsになります。

※3：ATコマンドについては、「サポートナビゲーター」-「使いこなす」-「パソコンの機能」-「ATコマンド」をご覧ください。

リモコン仕様一覧

外形寸法	52 (W) × 224 (D) × 28 (H) mm
質量	約 130g (電池含まず)
通信方式	赤外線通信方式
赤外線到達距離	3m 以内
電池	単 4 形乾電池 2 本

LAN仕様一覧

項目	規格
準拠規格	ISO 8802-3、IEEE802.3、IEEE802.3u、IEEE802.3ab
ネットワーク形態	スター型ネットワーク
伝送速度	1000BASE-T使用時：1000Mbps 100BASE-TX使用時：100Mbps 10BASE-T使用時：10Mbps
伝送路	1000BASE-T使用時：UTPカテゴリ5e以上 100BASE-TX使用時：UTPカテゴリ5 10BASE-T使用時：UTPカテゴリ3または5
信号伝送方式	ベースバンド伝送方式
メディアアクセス制御方式	CSMA/CD方式
ステーション台数	最大1,024台/ネットワーク
ステーション間距離/ ネットワーク経路長※	1000BASE-T：最大約200m/ステーション間 100BASE-TX：最大約200m/ステーション間 10BASE-T：最大約500m/ステーション間 最大100m/セグメント

※リピータの台数など、条件によって異なります。

ワイヤレスLAN仕様一覧

■トリプルワイヤレスLAN (Super AG 対応)

本機能はトリプルワイヤレスLAN (Super AG 対応) モデルのみの機能です。

トリプルワイヤレスLANは、Atheros Communications 社が開発したワイヤレス通信の高速化技術「Super AG™」および長距離化技術「Atheros XR™(eXtended Range)」に対応しています。※

※：Super AG™機能を使用するには、接続先のワイヤレスLAN機器もSuper AG™に対応している必要があります。また、Atheros XR™機能を使用するには、接続先のワイヤレスLAN機器もAtheros XR™機能に対応している必要があります。

●5GHz ワイヤレスLAN

項目	規格
準拠規格	IEEE802.11a ARIB STD-T71※4
通信モード	54/48/36/24/18/12/6 (Mbpsモード)※1
変調方式	OFDM方式
無線チャンネル	36ch、40ch、44ch、48ch (アクティブスキャン) 34ch、38ch、42ch、46ch、52ch、56ch、60ch、64ch (パッシブスキャン)※5
周波数帯域	5GHz帯域 (5.15~5.35GHz)※2
セキュリティ	WPA-PSK (TKIP/AES)、WPA2-PSK (AES) WEP (鍵長64bit/128bit/152bit※3)

※1：各規格による理論的な通信速度をもとにした通信モード表記であり、実効速度とは異なります。接続対象機器、電波環境、周囲の障害物、設置環境、使用状況、ご使用のOS、アプリケーション、ソフトウェアなどによっても、通信速度、通信距離に影響する場合があります。

※2：5GHzワイヤレスLANの使用は、電波法令により屋内に限定されます。

※3：ユーザーが設定可能な鍵長は、それぞれ40bit、104bit、128bitです。

※4：ARIBについての表記の説明は「サポートナビゲーター」-「使いこなす」-「パソコンの機能」-「ワイヤレスLAN (無線LAN)」の「使用上の注意」をご覧ください。

※5：パッシブスキャンのチャンネルは接続に時間がかかる場合があります。

●2.4GHz ワイヤレスLAN

項目	規格
準拠規格	IEEE802.11g、IEEE802.11b ARIB STD-T66※3
通信モード	IEEE802.11gモード：54/48/36/24/18/12/6 (Mbpsモード)※1 IEEE802.11bモード：11/5.5/2/1 (Mbpsモード)※1
変調方式	OFDM方式 (54/48/36/24/18/12/6Mbpsモード時) DS-SS方式 (11/5.5/2/1Mbpsモード時)
無線チャンネル	1~13ch (アクティブスキャン)
周波数帯域	2.4GHz帯域 (2.4~2.4835GHz)
セキュリティ	WPA-PSK (TKIP/AES)、WPA2-PSK (AES) WEP (鍵長64bit/128bit/152bit※2)

※1：各規格による理論的な通信速度をもとにした通信モード表記であり、実効速度とは異なります。接続対象機器、電波環境、周囲の障害物、設置環境、使用状況、ご使用のOS、アプリケーション、ソフトウェアなどによっても、通信速度、通信距離に影響する場合があります。

※2：ユーザーが設定可能な鍵長は、それぞれ40bit、104bit、128bitです。

※3：ARIBについての表記の説明は「サポートナビゲーター」-「使いこなす」-「パソコンの機能」-「ワイヤレスLAN (無線LAN)」の「使用上の注意」をご覧ください。

その他のご注意

[TV 視聴／録画について] (TV モデル、AirTV セットモデル)

- ・地上デジタル・BS デジタル・CS デジタル放送対応のチューナーを本商品の外部入力端子に接続した場合、「一回だけ録画可能」の番組などのコピー制御された番組は本商品で録画およびタイムシフトできません。AirTV セットモデルでは視聴もできません。
- ・TV をご覧いただくためにはご家庭のアンテナケーブル (別売) と接続する必要があります。
- ・TV 放送やデータ放送をご覧になる場合、ノイズやゴーストなど電波障害が強いところでは、TV 映像がコマ落ちしたり、データ放送が受信できないなどの現象が発生する場合があります。電波の弱い場合は、ブースタが必要になる場合があります。また、ケーブルテレビをご利用の場合は、ADAMS などのデータ放送が受信可能かどうか、ご利用のケーブルテレビ会社へお問い合わせください。
- ・録画時間は映像の内容およびご利用状況によって前後する場合があります。

[著作権に関するご注意]

- ・お客様が複製元の CD-ROM や DVD-ROM などの音楽コンテンツやビデオコンテンツの複製や改変を行う場合、複製元の媒体などについて、著作権を保有していないか、著作権者から複製や改変の許諾を得ていない場合、利用許諾条件または著作権法に違反する場合があります。
- ・複製の際は、複製元の媒体の利用許諾条件、複製などに関する注意事項にしたがってください。
- ・お客様が録音・録画したものは、個人として楽しむなどのほかには、著作権法上、著作権者に無断で使用することはできません。

[電波に関するご注意]

<ワイヤレス LAN 対応商品>

- ・病院内や航空機内など電子機器、無線機器の使用が禁止されている区域では使用しないでください。機器の電子回路に影響を与え、誤作動や事故の原因となる恐れがあります。
- ・埋め込み型心臓ペースメーカを装備されている方は、本商品をペースメーカ装置部から 30cm 以上離して使用してください。

<ワイヤレス LAN (2.4GHz) IEEE802.11g / IEEE802.11b 対応商品>

- ・本商品では、2.4GHz 帯域の電波を使用しています。この周波数帯域では、電子レンジなどの産業・科学・医療機器のほか、他の同種無線局、工場の製造ラインなどで使用される免許を要する移動体識別用構内無線局、免許を要しない特定小電力無線局、アマチュア無線局など (以下「他の無線局」と略す) が運用されています。
- ・本商品を使用する前に、近くで「他の無線局」が運用されていないことを確認してください。
- ・万一、本商品と「他の無線局」との間に電波干渉が発生した場合は、速やかに本商品の使用チャンネルを変更するか、使用場所を変えるか、または機器の運用を停止 (電波の発射を停止) してください。
- ・電波干渉の事例が発生し、お困りのことが起きた場合には、121 コンタクトセンターまでお問い合わせください。



<ワイヤレス LAN (5GHz) IEEE802.11a 対応商品>

- ・ワイヤレス LAN (5GHz) の使用は電波法令により屋内に限定されます。
- ・5GHz 帯ワイヤレス LAN は、IEEE802.11a 準拠 (J52/W52/W53) です。J52/W52/W53 は社団法人 電子情報技術産業協会による表記です。詳細は <http://121ware.com/navigate/support/info/ieee802.html> をご参照ください。

[DVD/CD の読み込み／書き込みについて]

- ・コピーコントロール CD など一部の音楽 CD では、再生や CD 作成ができない場合があります。
- ・別途有償アップデートを行うことで CPRM (Content Protection for Recordable Media) の著作権保護機能には対応することができます。
- ・メディアの種類、フォーマット形式によって読み取り性能が出ない場合があります。また、記録状態が悪い場合など、読み取りできない場合があります。
- ・12cm CD、DVD 以外は使用できません (8cm 音楽 CD は再生できます)。ハート形、カード型などの特殊形状をした CD は故障の原因となりますので使用できません。
- ・設定した書き込み、書き換え速度を実現するためには、書き込み、書き換え速度に応じたメディアが必要になります。
- ・映像ソフトの再生は、ソフトウェアによる MPEG2 再生方式です。NTSC のみ対応しております。Region コード「2」、「ALL」以外の DVD ビデオの再生は行えません。再生する DVD ディスクおよびビデオ CD の種類によってはコマ落ちする場合があります。リニア PCM (96KHz/24bit) で記録されている 20KHz 以上の音声信号は再生できません。DVD レコーダで記録された DVD で、書き込み形式により再生できないものがあります。そのような場合は DVD レコーダの取扱説明書などをご覧ください。
- ・ライティングソフトウェアが表示する書き込み予想時間と異なる場合があります。
- ・作成した DVD は家庭用の DVD プレーヤーや DVD-ROM ドライブ搭載パソコンで再生できますが、一部の DVD プレーヤーや DVD-ROM ドライブでは再生できないことがあります。また、メディアやプレーヤーの状態により再生できないことがあります。
- ・ソフトウェアによっては書き込み速度において最大速度を表示しない場合があります。

[インターネット電話／インターネットテレビ電話について]

- ・ご利用の通信事業者、プロバイダ、お客様の環境によってはご利用になれない場合があります。事前に通信事業者やプロバイダにご確認ください。ADSL などのブロードバンド環境でのご利用を推奨いたします。

[周辺機器接続について]

- ・接続する周辺機器および利用するソフトウェアが、各種インターフェイスに対応している必要があります。
- ・接続する周辺機器によっては対応していない場合があります。
- ・USB 1.1 対応の周辺機器も利用できます。USB2.0 で動作するには USB2.0 対応の周辺機器が必要です。
- ・IEEE 1394 インターフェイスを装備した商品と他社製デジタルビデオカメラの連携は、機種により対応していない場合があります。
- ・他社製増設機器、および増設機器に添付のソフトウェアにつきましては、動作を保障するものではありません。他社製品との接続は、各メーカーにご確認の上、お客様の責任において行ってくださるようお願いいたします。

「サポートナビゲーター」詳細目次

安心安全に使う

● 121ware お客様登録

● 安全に使うためのポイント

- ・ 121 ポップリンクを活用しよう
- ・ セキュリティ対策の必要性
- ・ ご購入時のセキュリティの状態
- ・ ほかのセキュリティソフトを使う場合
- ・ Internet Explorer のセキュリティ設定
- ・ 個人情報はしっかり管理
- ・ ホームページを見るときに注意
- ・ お子様を有害ホームページから守るために
- ・ フィッシング詐欺対策

● ウィルス感染の防止

- ・ ウィルスって何？
- ・ ウィルス対策ソフトを使い始める
- ・ ウィルス対策ソフトを更新する
- ・ ウィルスを見張る
- ・ ウィルスをチェックする
- ・ ソフトのセキュリティを強化する
- ・ 感染しないためには
- ・ 感染したかな？と思ったら
- ・ 感染してしまったら
- ・ メッセージが表示されたら

● 不正アクセスの防止

- ・ 不正アクセスって何？
- ・ ファイアウォールでブロック
- ・ ウィルスバスターのパーソナルファイアウォール機能で監視する
- ・ Windows ファイアウォールで監視する
- ・ ウィルスバスターのパーソナルファイアウォール機能におけるセキュリティレベル
- ・ ウィルスバスターのパーソナルファイアウォール機能でのアクセス許可設定
- ・ ファイアウォールの警告メッセージ
- ・ アクセスブロックを解除する

● Windows を更新する

- ・ Windows の自動更新
- ・ Window Updateを使って手動で更新する
- ・ Office を更新する
- ・ Microsoft Update とは

● 無線 LAN のセキュリティ

- ・ ワイヤレス LAN (無線 LAN) とは
- ・ ワイヤレス LAN を安全に使うために
- ・ ワイヤレス LAN の設定をする

● NEC が取り組むエコ

- ・ NEC のリフレッシュ PC
- ・ パソコン作りでのエコ
- ・ ecotonoha (エコトノハ) で楽しいエコ
- ・ あなたにもできるエコ

使いこなす

●パソコン各部の説明

- ・パソコンの機能
- ・パソコンにつなげる

●ソフトの紹介

- ・ソフト一覧
- ・ソフトの追加と削除
- ・ソフトチョイスサービス

●Windowsの操作

▼使いやすい設定に変更する

- ・安定した状態で使うには
- ・マウスポインタ（矢印）の速度を変える
- ・ダブルクリックの速度を変える
- ・ダブルクリックの代わりに操作をする
- ・マウスを左きき用にする
- ・Internet Explorer を使いやすくする
- ・コントロール パネルを表示する
- ・デバイス マネージャを表示する
- ・日付と時刻を合わせる
- ・CD-ROMやDVD-ROMの自動起動の設定を変える
- ・周辺機器やソフトを最新の状態にする
- ・ウィンドウの表示のしかたを変える
- ・画面を従来のWindowsのように変える
- ・壁紙（背景）を変える
- ・スクリーンセーバーを使う
- ・デスクトップテーマを設定する
- ・起動時やエラー時の音を変える
- ・ドライブ番号を変える

▼使いこなすためのコツ

- ・ソフトをすばやく起動する
- ・ドラッグ&ドロップを使いこなす
- ・ショートカットキーを使いこなす
- ・住所の入力を楽にする（郵便番号辞書）
- ・よく使う言葉を登録しておく（単語登録）

・入力方式を選ぶ

- ・IME 言語バーを表示する

▼ファイルとフォルダの使い方

- ・ドライブ／フォルダ／ファイルの構造を知る
- ・「マイ コンピュータ」と「エクスプローラ」を使い分ける
- ・データの保存先を使い分ける
- ・ファイルを探す
- ・「マイ ドキュメント」にタスクの一覧を表示させる
- ・ファイルの詳細情報を見る
- ・ファイルやフォルダの表示を切り換える
- ・ファイルやフォルダをスタートメニューに表示する
- ・画像ファイルを表示する
- ・画像ファイルの読み込み方を設定する
- ・キーワードで画像ファイルを探す

▼複数人で1台のパソコンを使う

- ・複数人でパソコンを使う（マルチユーザー機能）
- ・ユーザーを追加する
- ・ほかの人が使う
- ・ほかの人が一時的に使う
- ・パスワードを設定する
- ・データ保存のしくみ
- ・ファイル／フォルダのプライバシー

●週刊ぱそらいふ

解決する

●困ったときには

- ・大切なのは、おちつくこと
- ・急にパソコンが動かなくなったら
- ・突然、見知らぬ画面が表示されたら
- ・ソフトの使い方を知りたい
- ・ハードウェアについて知りたい
- ・知りたい情報を検索するには

●Q&A 一覧

●最新情報はインターネットで

- ・修正プログラムを探す
- ・最新の Q&A を探す
- ・ウイルス／セキュリティ情報を確認する
- ・NEC 以外のホームページで探す

●電話で問い合わせる

- ・電話をかける前の準備
- ・リモートサポートを利用する
- ・パソコンの使い方を相談する
- ・故障かな？と思ったら

●NEC のサポート・サービス

●トラブル解決ナビ

索引

英数字

121ware.com	35
121 コンタクトセンター	2
121 ポップリンク	32
AC アダプタ	10
ADSL	69
BIGLOBE	74
BIOS の初期化	141
【CapsLock】	52
CATV	69
CD-ROM の扱い方	48
C ドライブ	137
DVD/CD ドライブ	44、45、46、191
D ドライブ	137
FeliCa	180
FTTH	69
ISDN	69
LAN	123
LAN ケーブル	86
Media Center	183
【NumLock】	52
NX パッド	18
【Shift】	52
SSID	80

あ行

アナログ回線への接続	72
インスタント用 DVD/CD-ROM	152
インターネットの接続方法	69
インターネット無料体験	73
ウイルス	106
ウイルスチェック	129
お客様登録	35
音量の調節	47

か行

各部の名称	巻末
型番	3
キーボード	52
クリック	19

さ行

再セットアップ	127
再セットアップ用 DVD/CD-ROM	61、152
サポートナビゲーター	56
システムの復元	135
周辺機器の移行	119
使用許諾契約	20
スタンバイ機能	42
製造番号	3
セーフモード	130
セキュリティ対策	105
セットアップ作業	13
増設 RAM ボード	168
ソフトチョイス用アプリケーション	
DVD/CD-ROM	152
ソフトナビゲーター	53
ソフトの移行	120

た行

ダイヤルアップ接続	69、115
データの移行	116
データのバックアップ	132
電源スイッチ	14、41、44、45、46
電源ランプ	44、45、46
電源を入れる	41
電源を切る	38
電話回線ケーブル	69、72

な行

ネットワーク名	80
---------	----

は行

パソコン各部の説明	59
パソコンのいろはⅡ	52
バックアップ	61、132
バックアップレンジャー	164
バッテリーパック	6
バッテリーリフレッシュ	189
ブロードバンド接続	69、70、91、114
プロバイダ	72
ホームネットワーク	122
保証書	3

ま行

マウスの接続	34
無線 LAN	63
無線 LAN アクセスポイント	77
無線 LAN の接続	76
メールソフトの設定	99
メモリ	168
モジュラケーブル	69

ら行

ライセンス	120
リモコン	12
ルーター	76、86

わ行

ワイヤレス LAN	63
ワイヤレス LAN アクセスポイント	77
ワイヤレス LAN の接続	76
ワンタッチスタートボタン	44

MEMO

各部の名称 (1) アドバンスタイプ (ワイド液晶) (TVモデル除く)

● 本体前面 / 右側面 ●

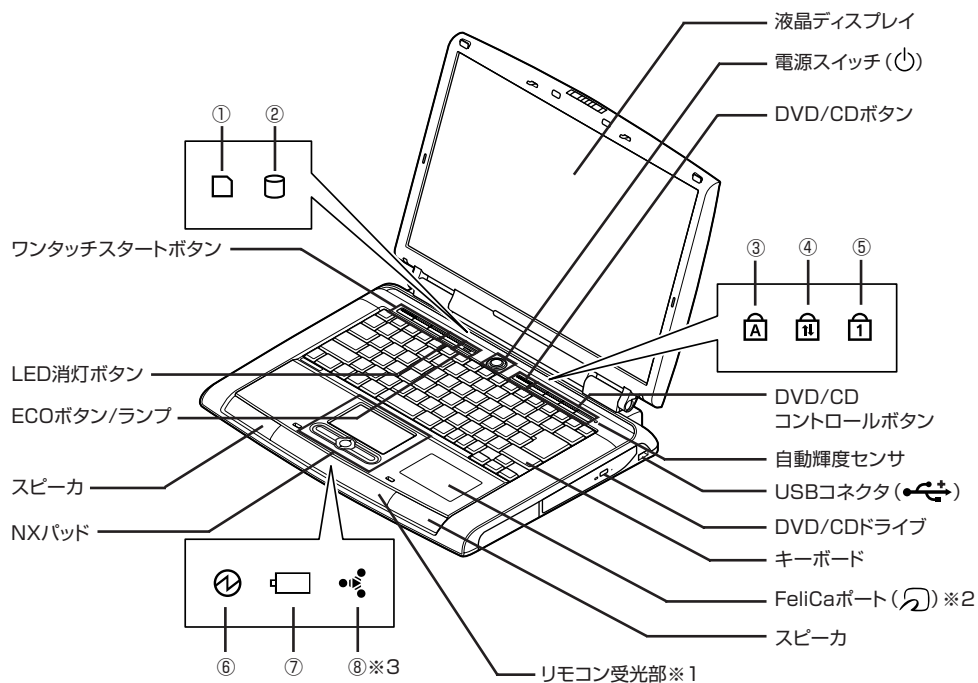

※ 1 : AirTV セットモデルのみ

※ 2 : FeliCa 対応モデルのみ

※ 3 : トリプルワイヤレス LAN (Super AG 対応) モデルのみ

①トリプルメモリスロットアクセスランプ

②CD/ハードディスクアクセスランプ

③キャップスロックキーランプ

④スクロールロックキーランプ

⑤ニューメリックロックキーランプ

⑥電源ランプ

⑦バッテリー充電ランプ

⑧ワイヤレスランプ

詳しくは、「サポートナビゲーター」 - 「使いこなす」 - 「パソコンの機能」をご覧ください。

各部の名称 (2) アドバンスタイプ (ワイド液晶) (TVモデル除く)

● 本体背面 / 左側面 ●

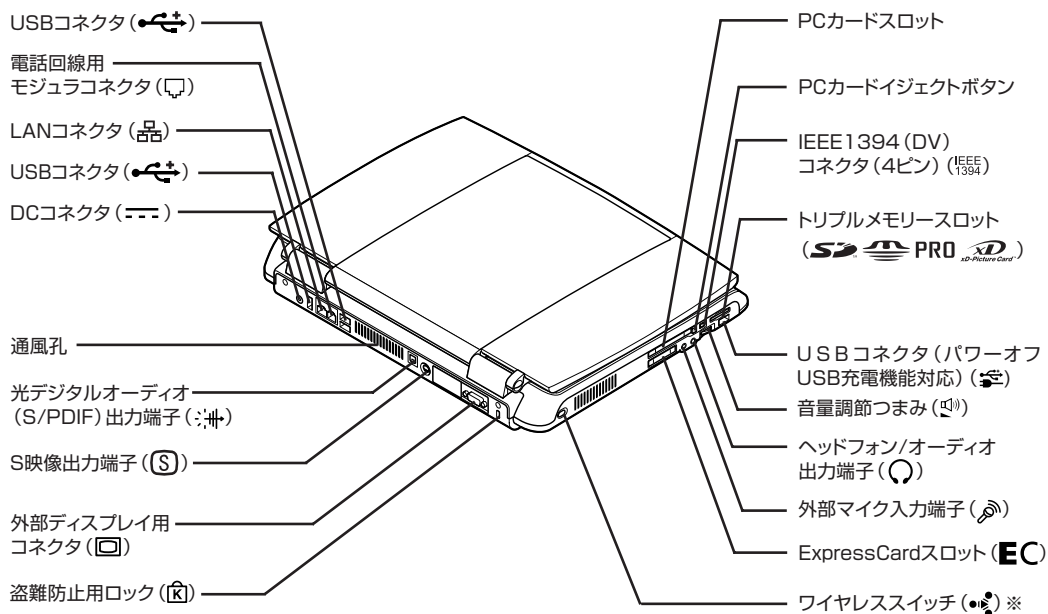

※：トリプルワイヤレスLAN (Super AG 対応) モデルのみ

● 本体底面 ●

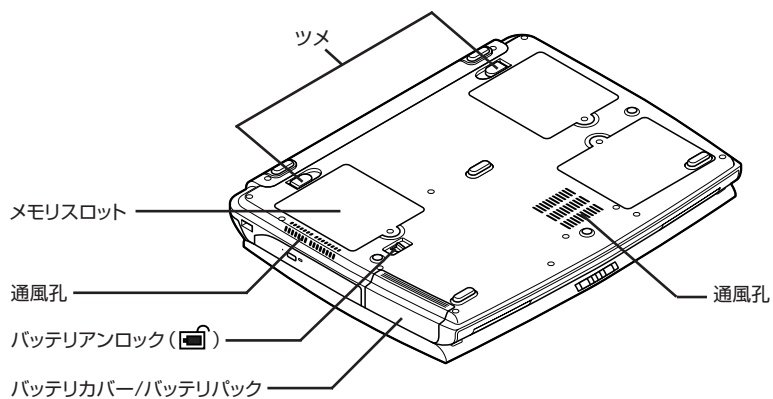

詳しくは、「サポートナビゲーター」 - 「使いこなす」 - 「パソコンの機能」をご覧ください。

各ランプの状態

電源ランプ (●) と電源の状態

電源ランプの状態	電源の状態
青色に点灯	電源が入っている
青色に点滅	スタンバイ状態
オレンジ色に点灯	電源が入っていて、バッテリー残量が少ない
オレンジ色に点滅	次のいずれか 1:電源が入っていて、バッテリー残量があとわずか 2:スタンバイ状態で、バッテリー残量が少ない、またはあとわずか
消灯	電源が切れている、または休止状態※ 1

バッテリー充電ランプ (■) とバッテリーの充電状態

バッテリー充電ランプの状態	バッテリーの充電状態
青色に点灯	バッテリー充電中
オレンジ色に点滅	バッテリーエラー※ 2
消灯	ACアダプタが接続されていない、または充電完了

ワイヤレスランプ (●) とワイヤレス LAN の状態

ランプ	状態
消灯	オフ (ワイヤレスLAN機能が使用不可) ※ 3
オレンジ色に点灯 (数秒に1回青色に点滅)	オン (ワイヤレスLANアクセスポイントなどをスキャン中)
青色に点灯	オン (ワイヤレス通信が可能な状態)
青色に点滅	オン (データの送信または受信)

※ 1: バッテリー残量が少ないままバッテリーの電源のみでパソコンを使い続けると、バッテリー残量が少ないというメッセージが表示されます。その後しばらくすると自動的に休止状態になり、電源ランプが消灯します。

※ 2: バッテリー充電時のエラー、バッテリーの寿命、または劣化時にエラーとなります。

※ 3: 「ワイヤレスクライアントマネージャ」でワイヤレスLAN機能をオフにした場合は、ワイヤレスランプは消灯せずオレンジ色に点灯します。

詳しくは、「サポートナビゲーター」 - 「使いこなす」 - 「パソコンの機能」をご覧ください。

各部の名称 (1) アドバンスタイプ (ワイド液晶) (TVモデル)

● 本体前面 / 右側面 ●

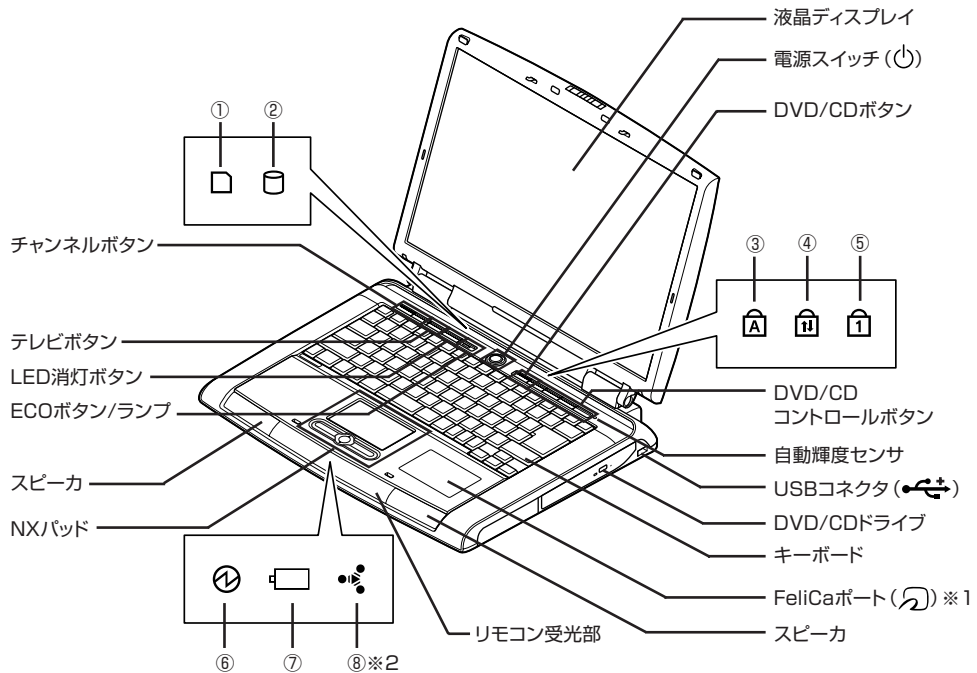

※ 1 : FeliCa 対応モデルのみ

※ 2 : トリプルワイヤレス LAN (Super AG 対応) モデルのみ

- ① トリプルメモリスロットアクセスランプ
- ② CD/ハードディスクアクセスランプ
- ③ キャップスロックキーランプ
- ④ スクロールロックキーランプ

- ⑤ ニューメリックロックキーランプ
- ⑥ 電源ランプ
- ⑦ バッテリー充電ランプ
- ⑧ ワイヤレスランプ

詳しくは、「サポートナビゲーター」 - 「使いこなす」 - 「パソコンの機能」をご覧ください。

各部の名称 (2) アドバンスタイプ (ワイド液晶) (TVモデル)

● 本体背面 / 左側面 ●

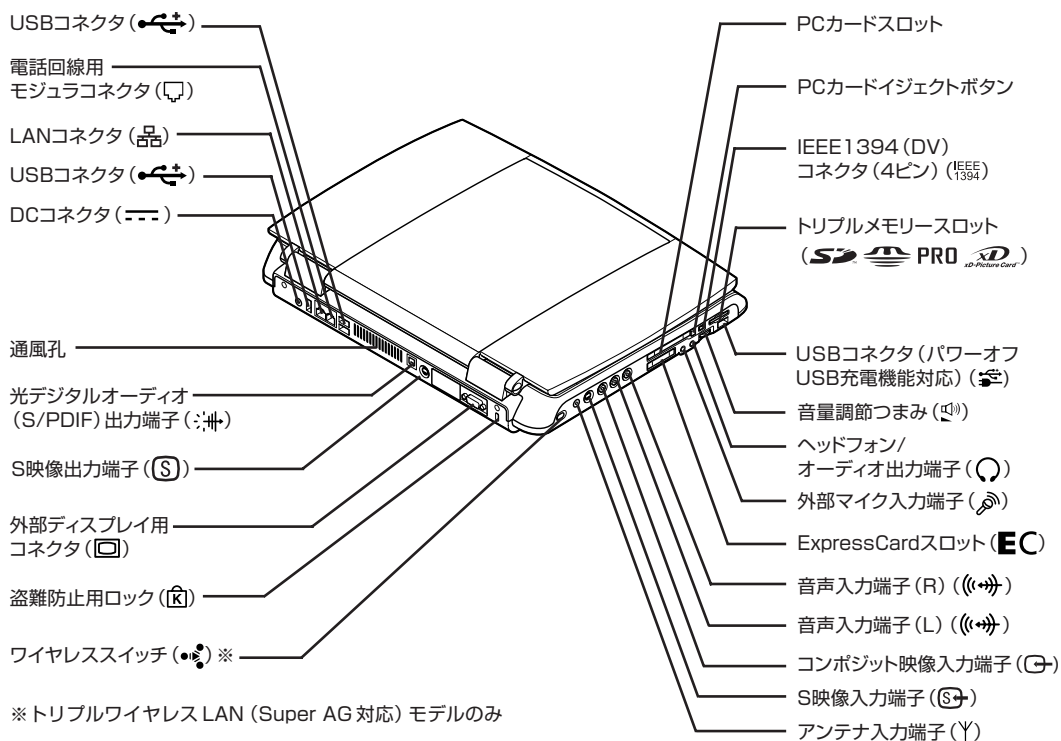

● 本体底面 ●

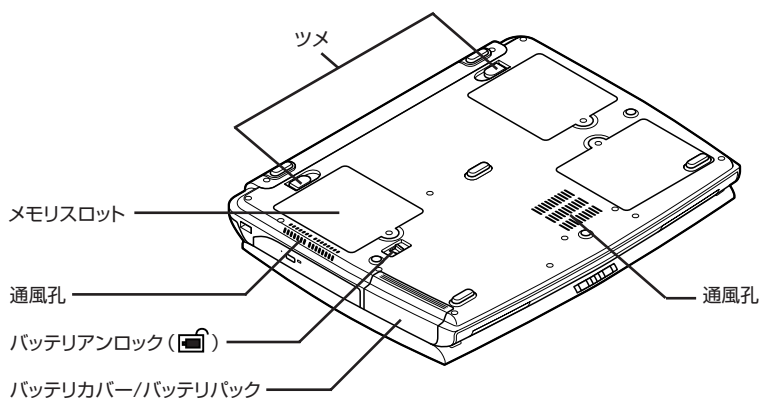

詳しくは、?「サポートナビゲーター」 - 「使いこなす」 - 「パソコンの機能」をご覧ください。

各ランプの状態

電源ランプ (Ⓢ) と電源の状態

電源ランプの状態	電源の状態
青色に点灯	電源が入っている
青色に点滅	スタンバイ状態
オレンジ色に点灯	電源が入っていて、バッテリー残量が少ない
オレンジ色に点滅	次のいずれか 1:電源が入っていて、バッテリー残量があとわずか 2:スタンバイ状態で、バッテリー残量が少ない、またはあとわずか
消灯	電源が切れている、または休止状態※ 1

バッテリー充電ランプ (Ⓡ) とバッテリーの充電状態

バッテリー充電ランプの状態	バッテリーの充電状態
青色に点灯	バッテリー充電中
オレンジ色に点滅	バッテリーエラー※ 2
消灯	ACアダプタが接続されていない、または充電完了

ワイヤレスランプ (Ⓡ) とワイヤレス LAN の状態

ランプ	状態
消灯	オフ (ワイヤレスLAN機能が使用不可) ※ 3
オレンジ色に点灯 (数秒に1回青色に点灯)	オン (ワイヤレスLANアクセスポイントなどをスキャン中)
青色に点灯	オン (ワイヤレス通信が可能な状態)
青色に点滅	オン (データの送信または受信)

※ 1: バッテリー残量が少ないままバッテリーの電源のみでパソコンを使い続けると、バッテリー残量が少ないというメッセージが表示されます。その後しばらくすると自動的に休止状態になり、電源ランプが消灯します。

※ 2: バッテリー充電時のエラー、バッテリーの寿命、または劣化時にエラーとなります。

※ 3: 「ワイヤレスクライアントマネージャ」でワイヤレスLAN機能をオフにした場合は、ワイヤレスランプは消灯せずオレンジ色に点灯します。

詳しくは、「サポートナビゲーター」- 「使いこなす」- 「パソコンの機能」をご覧ください。

各部の名称 (1) アドバンスタイプ (スクエア液晶)

● 本体前面 / 右側面 ●

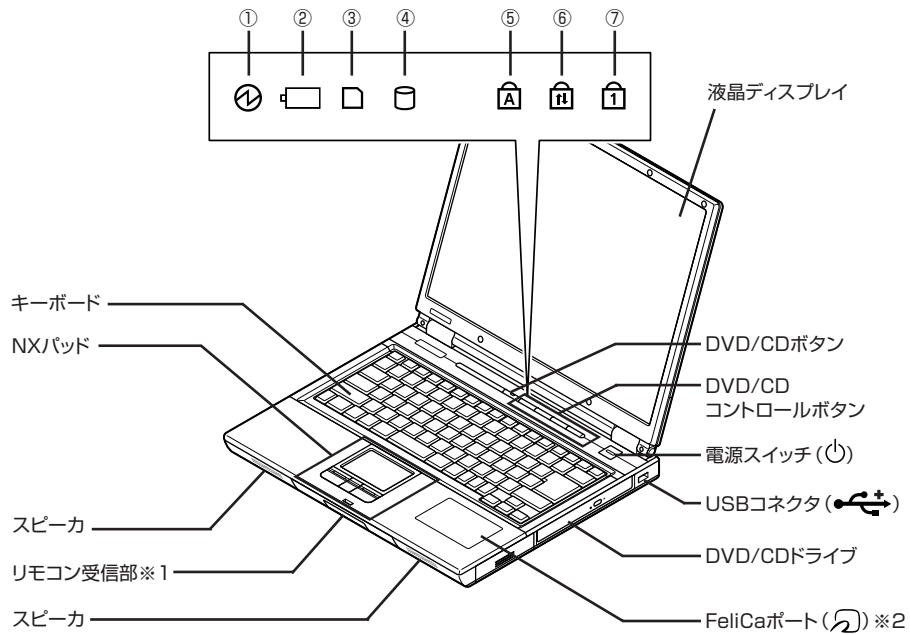

※ 1 : AirTV セットモデルのみ

※ 2 : FeliCa対応モデルのみ

①電源ランプ

②バッテリー充電ランプ

③トリプルメモリースロットアクセスランプ

④CD/ハードディスクアクセスランプ

⑤キャップスロックキーランプ

⑥スクロールロックキーランプ

⑦ニューメリックロックキーランプ

詳しくは、「サポートナビゲーター」 - 「使いこなす」 - 「パソコンの機能」をご覧ください。

各部の名称 (2) アドバンスタイプ (スクエア液晶)

● 本体背面 / 左側面 ●

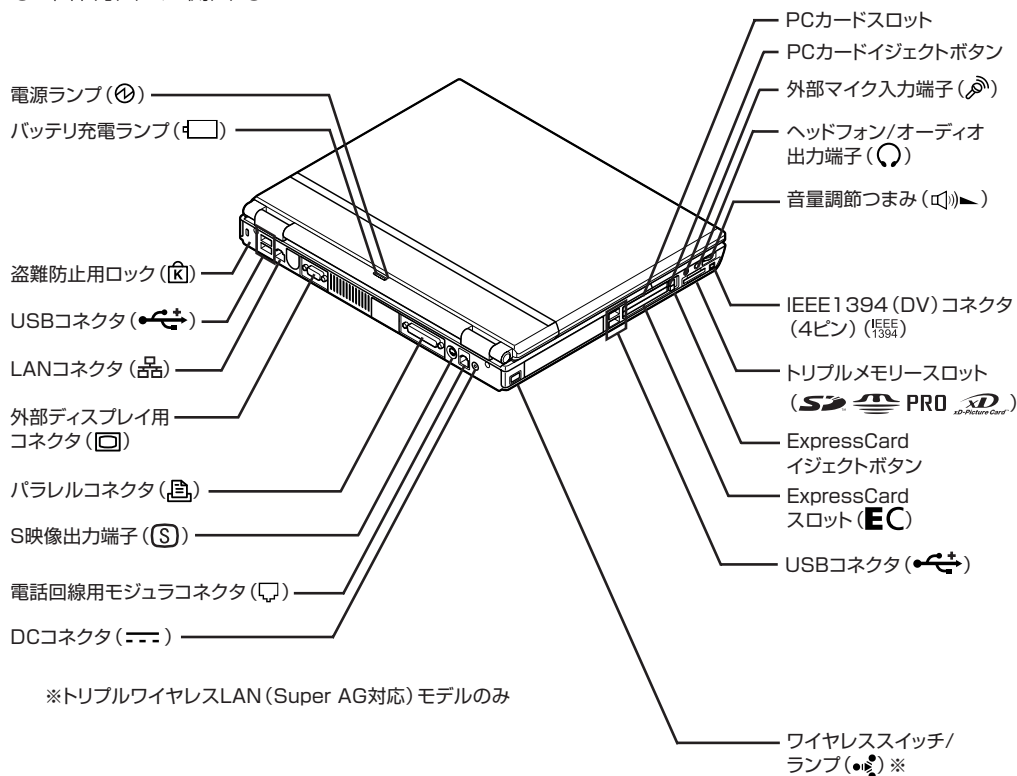

● 本体底面 ●

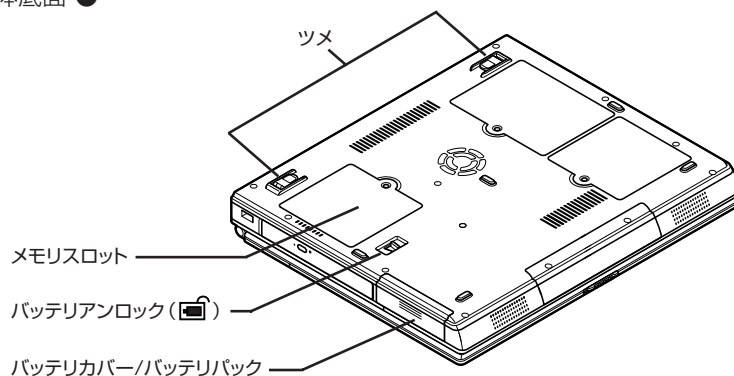

詳しくは、🔍「サポートナビゲーター」 - 「使いこなす」 - 「パソコンの機能」をご覧ください。

各ランプの状態

電源ランプ (●) と電源の状態

電源ランプの状態	ACアダプタを接続しているとき	ACアダプタを外しているとき
緑色に点灯	電源が入っている	電源が入っている
緑色に点滅	スタンバイ状態	スタンバイ状態
黄色に点灯	—	電源が入っている状態でバッテリー残量が少ない
黄色に点滅	—	スタンバイ状態でバッテリー残量が少ない
オレンジ色に点灯	—	電源が入っている状態でバッテリー残量があとわずか
オレンジ色に点滅	—	スタンバイ状態でバッテリー残量があとわずか
消灯	電源が切れている、または休止状態	電源が切れている、または休止状態 ※1

バッテリー充電ランプ (■) とバッテリーの充電状態

バッテリー充電ランプの状態	バッテリーの充電状態
オレンジ色に点灯	バッテリー充電中
オレンジ色に点滅	バッテリーエラー※2
消灯	ACアダプタが接続されていない、または充電完了

ワイヤレスランプ (●) とワイヤレス LAN の状態

ワイヤレスランプの状態	ワイヤレスLANの状態
消灯	オフ (ワイヤレスLAN機能が使用不可) ※3
オレンジ色に点灯 (数秒に1回緑色に点灯)	オン (ワイヤレスLANアクセスポイントなどをスキャン中)
緑色に点灯	オン (ワイヤレス通信が可能な状態)
緑色に点滅	オン (データの送信または受信中)

※1：バッテリー残量が少ないままバッテリーの電源のみでパソコンを使い続けると、バッテリー残量が少ないというメッセージが表示されます。その後しばらくすると自動的に休止状態になり、電源ランプが消灯します。

※2：バッテリー充電時のエラー、バッテリーの寿命、または劣化時にエラーとなります。

※3：「ワイヤレスクライアントマネージャ」でワイヤレスLAN機能をオフにした場合は、ワイヤレスランプは消灯せずオレンジ色に点灯します。

詳しくは、「サポートナビゲーター」-「使いこなす」-「パソコンの機能」をご覧ください。

パソコンの中にもマニュアルがある

● サポートナビゲーターで調べてみよう ●

このパソコンには、使いながら画面で説明を見るための、サポートナビゲーターが入っています。

デスクトップにある  をダブルクリックすれば、いつでも利用できます。

困ったときのサポートナビゲーター



必要に応じて、次の3種類の説明を利用してください。

▶ 安心安全に使う

インターネットを安心して使うためのウイルス対策やセキュリティの設定などについて説明しています。

▶ 使いこなす

Windowsの便利な使い方、このパソコンに入っているソフトの使い方、このパソコンの各部の機能や設定についての詳しい情報など、一歩進んだ使い方を説明しています。

▶ 解決する

うまくいかないときや、故障かな？と思ったときに利用してください。サポート窓口への問い合わせ方なども説明しています。

LaVie

2 準備と設定

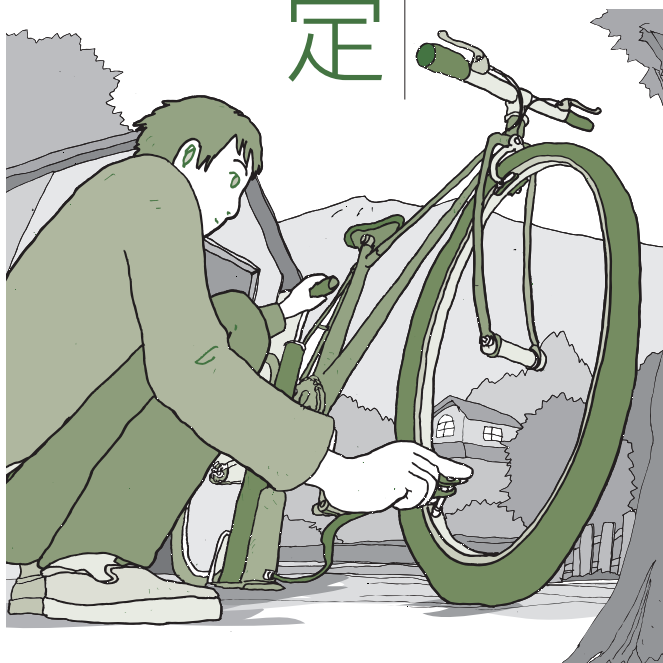

* 8 1 0 6 0 1 5 8 9 A *

初版 2006年9月

NEC

853-810601-589-A

Printed in Japan

NECパーソナルプロダクツ株式会社
〒141-0032 東京都品川区大崎一丁目11-1 (ゲートシティ大崎 ウェストタワー)

このマニュアルは、再生紙(古紙率:表紙70%、本文100%)を使用しています。