

NEC

LaVie Tab

安全上のご注意・サポートガイド



PC-TS708T1W

お客様へのお願い



本製品をご使用になる前に、必ず、このマニュアルの「ソフトウェアのご使用条件」(p.104)をお読みください。

このたびは、LaVie Tab をお買い上げいただきまして、
まことにありがとうございます。
ご利用の前に、あるいはご利用中に、本マニュアルをよく
お読みいただき、正しくお使いください。

©NEC Personal Computers, Ltd. 2014
NECパーソナルコンピュータ株式会社の許可なく複製・
改変などを行うことはできません。

このマニュアルの表記について

- ◆このマニュアルで使用している記号や表記には、次のような意味があります。

 重要	注意していただきたいことを説明しています。よく読んで注意を守ってください。場合によっては、作成したデータの消失、使用しているソフトの破壊、本製品の破損の可能性もあります。
 メモ	本製品をお使いになる際のヒントやポイントとなる説明です。
 参照	関連する情報が書かれている所を示しています。

- ◆このマニュアルの表記では、次のようなルールを使っています。

SD カード	microSD/microSDHC/microSDXC メモリーカードを指します。
SIM カード	microSIM カードを指します。

◆本文中の記載について

- 本文中の画面やイラストは、モデルによって異なることがあります。また、実際の画面と異なることがあります。
- 記載している内容は、このマニュアル制作時点のものです。お問い合わせ先の窓口、住所、電話番号、ホームページの内容やアドレスなどが変更されている場合があります。あらかじめご了承ください。

◆周辺機器について

- 接続する周辺機器および利用するソフトウェアが、各種インターフェイスに対応している必要があります。
- 他社製増設機器、および増設機器に添付のソフトウェアにつきましては、動作を保証するものではありません。他社製品との接続は、各メーカーにご確認の上、お客様の責任において行ってくださるようお願いいたします。

目次

■安全にお使いいただくために	11
表記の意味	12
安全上の警告・注意事項	14
本製品の取り扱い上の注意	30
健康のために	38
各種規制について	40
異常や故障の場合には	43
■本機の操作、取り扱い	45
製造番号と型番を確認する	46
各部の名称	47
バッテリーの充電状態について	48
電源を入れる／切る	49
ホーム画面	51
タッチパネルの使いかた	57
ワイヤレスネットワーク(無線 LAN)に接続する	60
ソフトウェアキーボード	64
microSD/microSDHC/microSDXC メモリーカード	66
microSIM カード	69
アプリのご紹介	71
ご購入時の状態に戻す	73
アプリケーションを使っていて反応しなくなったとき	74
強制的に本機の電源を切る	75
本機のお手入れ	76
■サービス	77
サービス&サポートのご案内	78
お客様登録のお願い	80
修理について	82
修理チェックシート	84
NEC パーソナル製品修理約款	88
本機の譲渡、廃棄方法	102
ソフトウェアのご使用条件(ソフトウェア使用許諾規約) ...	104

目次

■安全にお使いいただくために	11
表記の意味	12
安全上の警告・注意事項	14
本製品の取り扱い上の注意	30
健康のために	38
各種規制について	40
異常や故障の場合には	43
■本機の操作、取り扱い	45
製造番号と型番を確認する	46
各部の名称	47
バッテリーの充電状態について	48
電源を入れる／切る	49
ホーム画面	51
タッチパネルの使いかた	57
ワイヤレスネットワーク(無線 LAN)に接続する	60
ソフトウェアキーボード	64
microSD/microSDHC/microSDXC メモリーカード	66
microSIM カード	69
アプリのご紹介	71
ご購入時の状態に戻す	73
アプリケーションを使っていて反応しなくなったとき	74
強制的に本機の電源を切る	75
本機のお手入れ	76
■サービス	77
サービス&サポートのご案内	78
お客様登録のお願い	80
修理について	82
修理チェックシート	84
NEC パーソナル製品修理約款	88
本機の譲渡、廃棄方法	102
ソフトウェアのご使用条件(ソフトウェア使用許諾規約) ...	104

ご注意

- (1) 本書の内容の一部または全部を無断転載することは禁じられています。
- (2) 本書の内容に関しては将来予告なしに変更することがあります。
- (3) 本書の内容については万全を期して作成いたしました。が、万一ご不審な点や誤り、記載もれなどお気づきのことがありましたら、NEC121 コンタクトセンターへご連絡ください。落丁、乱丁本はお取り替えいたします。
- (4) 当社では、本製品の運用を理由とする損失、逸失利益等の請求につきましては、(3)項にかかわらずいかなる責任も負いかねますので、あらかじめご了承ください。
- (5) 本製品は、医療機器、原子力設備や機器、航空宇宙機器、輸送設備や機器など、人命に関わる設備や機器、および高度な信頼性を必要とする設備や機器などへの組み込みや制御等の使用は意図されておりません。これら設備や機器、制御システムなどに本製品を使用され、人身事故、財産損害などが生じても、当社はいかなる責任も負いかねます。
- (6) 海外では、本製品の保守・修理対応をしておりませんので、ご承知ください。
- (7) ソフトウェアの全部または一部を著作権の許可なく複製したり、複製物を頒布したりすると、著作権の侵害となります。

輸出に関する注意事項

本製品(ソフトウェアを含む)は日本国内仕様であり、外国の規格等には準拠していません。

本製品を日本国外で使用された場合、当社は一切責任を負いかねます。

従いまして、当社は本製品に関し海外での保守サービスおよび技術サポート等はありません。

本製品の輸出(個人による携行を含む)については、外国為替及び外国貿易法に基づいて経済産業省の許可が必要となる場合があります。

必要な許可を取得せずに輸出すると同法により罰せられます。輸出に際しての許可の要否については、ご購入頂いた販売店または当社営業拠点にお問い合わせください。

◆ Notes on export

This product (including software) is designed under Japanese domestic specifications and does not conform to overseas standards. NEC*1 will not be held responsible for any consequences resulting from use of this product outside Japan. NEC*1 does not provide maintenance service or technical support for this product outside Japan.

Export of this product (including carrying it as personal baggage) may require a permit from the Ministry of Economy, Trade and Industry under an export control law. Export without necessary permit is punishable under the said law.

Customer shall inquire of NEC sales office whether a permit is required for export or not.

*1:NEC Personal Computers, Ltd.

リチウム系電池輸送規制について

本製品は、リチウムイオン電池を使用しています。本製品を輸送する場合は、輸送会社に「リチウムイオン電池を含んだ内容物」であることを伝えて、輸送会社の指示に基づいた手続きをおこなってください。法令に基づく表示等をおこなわないで、空輸、海上輸送を行いますと、航空法、並びに船舶安全法に抵触し、罰せられることがあります。

商標について

- Aterm は日本電気株式会社の登録商標です。
- らくらく無線スタートは NEC プラットフォームズ株式会社の登録商標です。
- SDXC、SDHC、SD ロゴは SD-3C, LLC の商標です。
- microSD™ は SD アソシエーションの商標です。
- Bluetooth ワードマークとロゴは Bluetooth SIG, Inc. の所有であり、NEC はライセンスに基づきこのマークを使用しています。
- Google™、Google ロゴ、Android™、Android ロゴ、Google Play™、Google Play ロゴ、Gmail™、Gmail ロゴ、Google Apps™、Google Books™、Google カレンダー™、Google ウォレット™、Google Chrome™、Google Earth™、Quickoffice®、Google Latitude™、Google マップ™、Google バス™、Google トーク™、Picasa™、Picasa ロゴ、YouTube、Google 音声検索™ は、Google Inc. の商標または登録商標です。
一部のコンテンツは、Google が作成、提供しているコンテンツをベースに変更したもので、クリエイティブコモンズの表示 3.0 ライセンスに記載の条件に従って使用しています。
- ドルビーラボラトリーズからの実施権に基づき製造されています。Dolby、ドルビー及びダブル D 記号はドルビー

ラボラトリーズの商標です。

- ことりっぴは株式会社昭文社の登録商標です。
- その他本文中に記載されている会社名および商品名は、各社の商標または登録商標です。

著作権について

- お客様が本製品を利用して撮影またはインターネット上のホームページからのダウンロード等により取得した文章、画像、音楽、ビデオコンテンツ、ソフトウェアなどの複製や改変を行う場合、著作権を保有していなかったり、著作権者から複製や改変の許諾を得ていない場合、利用許諾条件または著作権法に違反する場合があります。
- お客様が録音・録画したものは、個人として楽しむなどのほかには、著作権法上、著作権者に無断で使用することはできません。

本製品に含まれる GPL/LGPL などの適用ソフトウェアのライセンスについて

GPL/LGPL などの適用ソフトウェアについて

本製品には、GNU General Public License (GPL) または GNU Lesser General Public License (LGPL) などに基づきライセンスされるソフトウェアが含まれています。お客様は、当該ソフトウェアのソースコードを入手し、GPL または LGPL などにしたがい、複製、頒布および改変することができます。

- 当該ソフトウェアに関する詳細については、下記の方法で参照できます

ホーム画面で  「設定」を選択 ▶ 「タブレット情報」または「端末情報」▶ 「法的情報」▶ 「オープンソースライセンス」

<ソースコードの入手方法>

ソースコードの入手方法については、下記ウェブサイトにてご案内します。

<http://121ware.com/ltab/sourcecode/>

なお、ソースコードの内容などについてのご質問にはお答えいたしかねますので、あらかじめご了承ください。



安全にお使いいただくために

- 製品を使用する前に必ずこの「安全にお使いいただくために」をお読みください。
- このマニュアルの記載内容を守って製品をご使用ください。
- 製品固有の注意事項がほかのマニュアルに記載されている場合があります。その内容も守ったうえで製品をご使用ください。
- このマニュアルは、必要なときすぐにご覧になれるようお手元に保管してください。
- 記載している内容は、このマニュアルの制作時点のものであります。
- お問い合わせ先の窓口、住所、電話番号、ホームページの内容やアドレスなどが変更されている場合があります。あらかじめご了承ください。





表記の意味

このマニュアルでは、製品を安全にお使いいただくための項目を次のように記載しています。

記載内容を守っていただけない場合、どの程度の影響があるかを表しています。

 警告	人が死亡または重傷を負う可能性が想定される内容を示します。
 注意	人が軽傷を負う可能性が想定される内容、および、物的損害の発生が想定される内容を示します。

傷害や事故の発生を防止するための禁止事項は、次のマークで表しています。

	一般禁止 その行為を禁止します。
	接触禁止 特定場所に触れることで傷害を負う可能性を示しています。
	水ぬれ禁止 水がかかる場所で使用したり、水にぬらすなどして使用すると漏電による感電や発火の可能性を示します。
	火気禁止 外部の火気によって製品が発火する可能性を示します。



分解禁止

分解することで感電などの傷害を負う可能性を示します。



ぬれ手禁止

ぬれた手で扱っていると感電する可能性を示します。

傷害や事故の発生を防止するための指示事項は、次のマークで表しています。



使用者に対して指示に基づく行為を強制するものです。



ACアダプタのプラグを抜くように指示するものです。

安全上の警告・注意事項

本体使用上の警告・注意

本体使用上の警告

⚠ 警告



- ACアダプタ使用時、本製品は電源コンセントの近くで使用し、遮断装置(ACアダプタのプラグ)に容易に手が届くようにしてください。電源コンセントから遠い場所に置いた場合、万一、煙や異臭、異常な音が発生したとき、手で触れないほど熱くなったときなど、ACアダプタのプラグをすぐに抜けなくなるおそれがあります。



- 煙や異臭、異常な音、手で触れないほど熱いときは、すぐに本機の電源を切り、ACアダプタのプラグをコンセントから抜いてください。そのまま使用すると、火災、やけど、感電のおそれがあります。内部の点検・調整は、下記にお問い合わせください。
0120-977-633



- 本製品に触れるとビリビリとした電気を感じる場合は、すぐに電源を切り、ACアダプタのプラグをコンセントから抜いてください。そのまま使用すると、感電、けが、火災の原因となるおそれがあります。

警告



- 本製品が変形していたり、割れ目などの破損箇所がある場合は、すぐに電源を切り、ACアダプタのプラグをコンセントから抜いてください。そのまま使用すると、感電、けが、火災の原因となるおそれがあります。



- ACアダプタのプラグをコンセントから抜くときは、コードを引っ張らないでください。コードが破損し、火災や感電の原因になります。



- 雷が鳴り出したら、本機や本機に接続されているケーブル類(ACアダプタ、USBケーブルなど)に触れたりしないでください。また、機器の接続や取り外しをおこなわないでください。
落雷による感電のおそれがあります。



- ビニール袋などの梱包材料は、お子さま、特に乳幼児の手の届かない安全な所に保管してください。
窒息事故などを起こすおそれがあります。



- 不安定な場所に置かないでください。また、地震などによって落下、転倒しやすい場所には置かないでください。
落下、転倒してけがをするおそれがあります。特に、バイブレータ機能動作中は注意してください。



- 本機を改造、分解しないでください。
感電、発煙、発火の原因になります。

⚠ 警告



- 本製品を火中に投入、加熱、あるいは端子をショートさせたりしないでください。
発熱、発火、破裂の原因になります。



- 本製品の内部に次のような異物を入れないでください。
 - ・ 金属物
 - ・ 水などの液体
 - ・ 燃えやすい物質
 - ・ 薬品回路がショートして火災の原因になります。

本体使用上の注意

⚠ 注意



- 本製品を次のような場所では使用・保管しないでください。
 - ・ 風呂場など湿気の多い場所
 - ・ 調理台や加湿器のそばなど、水、湿気、湯気、塵、油煙などの多い場所感電の原因になります。万一液体が入った場合は、電源を切って NEC サポート窓口(121 コンタクトセンター)にお問い合わせください。乾いているようでも本機内部に水分が残っていることがあります。

注意



- **本機の使用中や使用直後、バッテリーの充電中は、温度が高くなる部分がありますので注意してください。**

特に、本体裏面、本体のコネクタ、液晶ディスプレイの周辺、ACアダプタの表面、microSD/microSDHC/microSDXC メモリーカードスロットなどが高温になる場合があります、やけどなどのおそれがあります。



- **本製品を移動する場合は、指などをはさまないように十分注意してください。**

設置や移動の際、本製品と床、壁などとの間に指などをはさむと、けがの原因になることがあります。



- **本製品は、24 時間以上の連続使用を前提とした設計にはなっておりません。注意してください。**

故障や安全の観点からご注意ください。



- **ひざの上で長時間使用しないでください。**

使用中本機が熱くなり、低温やけどを起こす可能性があります。低温やけどは、長時間にわたり一定箇所に発熱体が触れたままになっているときなどに肌に紅斑(こうはん)、水泡(すいほう)などの症状を起こすやけどのことです。肌の弱いかたなどは、特にご注意ください。

⚠ 注意



●先のとがったもので液晶ディスプレイ表面に傷を付けないでください。



●液晶ディスプレイ表面や外枠部分を強く押さないでください。

●液晶ディスプレイ内部の液体を口に入れないでください。また、内部の液体に触れないでください。

液晶ディスプレイが破損して内部の液体が口に入った場合は、すぐにかいをしてください。また、皮膚に付着したり目に入った場合は、すぐに流水で15分以上洗浄し、直ちに医師にご相談ください。



●液晶ディスプレイのガラスの取り扱いに注意してください。

液晶ディスプレイはガラスでできています。取り扱いによってはガラスが割れることがあります。次の点に注意してください。

- ・液晶ディスプレイに衝撃を与えないでください。
- ・液晶ディスプレイを破損しないでください。
- ・液晶ディスプレイをたたいたり、強く押しついたりしないでください。
- ・液晶ディスプレイのガラスが割れた場合やひびが入った場合、割れたガラスに触ったり、ガラスをLaVie Tabから取り除こうとしないでください。LaVie Tabの使用をただちに中止し、NECサポート窓口(121 コンタクトセンター)にお問い合わせください。

AC アダプタ使用上の警告・注意

AC アダプタ使用上の警告

⚠ 注意



- 電源は AC100V (50/60Hz) を使用してください。

異なる電圧で使用すると、感電、発煙、火災の原因になります。



- AC アダプタを取り扱う際は、次の点をお守りください。

- ・落下させたり衝撃を与えない
 - ・重いものを載せない
 - ・布などにくるまない
 - ・屋外で使用しない
 - ・水などの液体がかかる場所では使用しない
 - ・接続ケーブルが折れ曲がった状態や束ねた状態で使用しない
 - ・接続ケーブルのつけ根部分を無理に曲げない
- 発煙、発火、火災、感電の原因になります。



- 破損した AC アダプタは使用しないでください。

AC アダプタが破損した場合に、テープなどで修復して使用しないでください。修復した部分が過熱し、火災や感電の原因になります。



- AC アダプタ本体や接続ケーブルが変形したり、割れたり、傷ついている場合は、使用しないでください。

発煙、発火、火災、感電、やけどの原因になります。

⚠ 注意



- ACアダプタ本体に接続ケーブルを巻き付けないでください。

接続ケーブルの芯線が露出したり断線したりして、発煙、発火、火災、感電、やけどの原因になります。



- ACアダプタのプラグにほこりがたまままの状態では本機を使用しないでください。

ACアダプタのプラグにほこりがたままま使用していると、プラグのピンの中で放電（トラッキング現象）が起こり、火災の原因になります。

⚠ 注意



● AC アダプタは、装置添付のものを使用し、そのプラグを、壁や床に設置されている定格100Vのコンセントに直接差し込んでください。やむを得ず、お客様の責任で延長コードなどをご利用になる場合は、二重絶縁(二重被覆)のものを定格の範囲内で使用し、次の項目に十分注意するようにしてください。

- ・落下させたり衝撃を与えない
- ・折れ曲がった状態で使用しない
- ・つけ根部分を無理に曲げない
- ・重いものを載せない
- ・布などでくるまない
- ・屋外で使用しない
- ・水などの液体がかかる場所では使用しない
- ・破損したコードを使わない
- ・プラグにほこりがたまったままの状態で使用しない
- ・奥までしっかり差し込む
- ・プラグ部をコンセントに正しく挿入する
- ・コンセントから抜くときは、必ず AC アダプタ部を持って抜く
- ・ぬれた手で触らない

延長コードなどは、使用方法によっては発煙、発火、火災、感電の原因になることがありますので十分ご注意ください。



● **タコ足配線にしないでください。**

AC アダプタをタコ足配線にすると、コンセントが過熱し、火災の原因になります。

⚠ 注意



- 指定の AC アダプタを使用し、AC アダプタを分解、改造しないでください。

指定以外の AC アダプタを使用したり、分解、改造して使用すると、感電、発煙、発火の原因になります。



- AC アダプタの接続の際は、次の点をお守りください。

- ・ 差込部は正しい向きで接続する
- ・ プラグ部をコンセントに正しく挿入する
- ・ コンセントから抜くときは、必ずプラグ部を持って抜く

発煙、発火、火災、感電の原因になります。



- 長期間使用しないときは、電源プラグを抜いてください。

絶縁劣化による漏電火災の原因になります。



- AC アダプタと本機の接続部(microUSB コネクタ部)については、次の点をお守りください。

- ・ 接続部に無理な力を加えたり、ねじったりしない
- ・ 運搬、移動時は接続を外す
- ・ 接続コードを傷付けない

発煙、発火、やけどのおそれがあります。

また、故障などで過熱している場合もありますので、接続部に触るときは十分ご注意ください。

⚠ 注意



- ACアダプタを接続して本機を使用しているときは、ACアダプタにできるだけ接触しないでください。

やけどの原因になります。

特に、バッテリーの充電中は、ACアダプタの温度が高くなることがあるので注意してください。

ACアダプタ使用上の注意

⚠ 注意



- ぬれた手で触らないでください。

ACアダプタがコンセントに接続されているときにぬれた手で本体やACアダプタに触ると、感電の原因になります。



- お手入れの前には、必ず本機の電源を切り、ACアダプタをコンセントから抜いてください。

電源を切らずにお手入れを始めると、感電の原因になります。

内蔵バッテリー使用上の警告・注意

内蔵バッテリー使用上の警告

内蔵バッテリーを指定する取り扱い方法およびご利用環境以外の方法にて使用した場合には、発熱、発火、破裂するなどの可能性があり、人身事故につながりかねない場合がありますので、十分ご注意ください。

⚠ 注意



- **内蔵バッテリーは指定の方法以外で充電しないでください。**

マニュアルに記載されている指定方法で充電してください。指定以外の方法で充電すると、発熱、発火、破裂することがあります。



- **本体を分解し、内蔵しているバッテリーを分解、改造しないでください。**

内蔵バッテリーを分解、改造すると、発熱、発火、破裂することがあります。分解、改造した内蔵バッテリー(当社で修理対応したものを除く)は、安全を確保するためのチェック機能や制御機能が正しく動作しません。分解、改造した内蔵バッテリーは、品質、性能、安全性について保証の対象外となります。



- **本体を火中に投下する、火気に近づける、加熱する、または高温状態で放置することはしないでください。**

火中に投下したり、火気に近づけたり、加熱(電子レンジなどを含む)したり、または高温状態で放置すると、発熱、発火、破裂することがあります。

⚠ 注意



- 本体を落下させる、ぶつける、先のとがったもので力を加える、強い圧力を加えるといった衝撃を与えないでください。

本体の落下などの衝撃による内蔵バッテリーや回路基板の損傷によって、発熱、発火、破裂することがあります。内蔵バッテリーに衝撃を与えた場合、あるいは外観に明らかな変形や破損が見られる場合には、使用をやめてください。



- 本体の金属端子をショート(短絡)させたり、水、コーヒー、ジュースなどの液体でぬらさないでください。

発火や漏電による感電の原因になります。



- バッテリー駆動時間が短くなった場合には、NEC サポート窓口(121 コンタクトセンター)にお問い合わせください。

内蔵バッテリーは消耗が避けられない部品です。駆動時間が短くなった内蔵バッテリーでは、内部に使用されている電池の消耗度合いにバラツキが発生している可能性があります。電池の消耗度合いにバラツキがある内蔵バッテリーをそのまま使用し続けると、発熱、発火、破裂するなどの可能性があります。バッテリー駆動時間が短くなった場合*には、有償によるバッテリー交換になります。詳しくは、NEC サポート窓口(121 コンタクトセンター)にお問い合わせください。

⚠ 注意



- **使用している AC アダプタが、本製品用の純正 AC アダプタであることを確認してください。**

純正でない AC アダプタを使用していると内蔵バッテリーが発熱、発火、破裂することがあります。必ず純正の AC アダプタを使用してください。



- **AC アダプタは適切な環境でお使いください。**

AC アダプタの仕様は、100 ~ 240V ± 5%、50/60Hz ですが、日本国内 AC100V (50/60Hz) の電源専用です。

※フルに充電しても、仕様の 3 割以下しか駆動できない内蔵バッテリー。なお、バッテリー駆動時間の詳細は、ホームページ (<http://121ware.com/lavietab/>) をご覧ください。

無線(ワイヤレス)機能使用上の警告

⚠ 注意



- 埋め込み型心臓ペースメーカーを装着されているかたは、本製品をペースメーカー装着部から 30cm 以上離してご使用ください。
電波により影響を受けるおそれがあります。



- 満員電車の中など、人と人が近接する状態となる可能性のある場所では、本製品の電源を切るか、無線 LAN、Bluetooth などの無線機能をオフにしてください。
これは心臓ペースメーカーや補聴器などの医療機器を使用しているかたと近接する可能性があり、万が一にでもそれらの機器に影響を与えることを防ぐためです。



- 医療機関側が本製品の使用を禁止した区域では、本製品の電源を切るか、無線 LAN、Bluetooth などの無線機能をオフにしてください。
また、医療機関側が本製品の使用を認めた区域でも、近くで医療機器が使用されている場合には、本製品の電源を切るか、無線 LAN、Bluetooth などの無線機能をオフにしてください。
医療機器に影響を与え、事故の原因になることがあります。詳しい内容については、各医療機関にお問い合わせください。

⚠ 注意



- 現在各航空会社では、航空機の飛行状態などに応じて、機内での無線機器・電子機器などの使用を禁止しており、本製品もその該当機器となります。電子機器に影響を与え、事故の原因となることがありますので、機内では本製品を「機内モード」にしてください。

電子機器に影響を与え、事故の原因になることがあります。詳しい内容については、各航空会社にお問い合わせください。



- 本製品の無線機能を使用中に他の機器に電波障害を引き起こした場合、すみやかに無線機能をオフにするか、本製品の使用を中止してください。

機器に影響を与え、誤動作による事故の原因になるおそれがあります。

無線(ワイヤレス)機能使用上の注意

⚠ 注意



- 補聴器を装着されているかたは、本製品の使用により、補聴器にノイズなどを引き起こす可能性がありますので、ご使用前にご確認ください。

聴力に悪い影響を与えることがあります。

⚠ 注意



- **液晶ディスプレイを長時間継続して見ないでください。**

液晶ディスプレイなどの画面を長時間継続して見続けると、目が疲れたり、視力が低下することがあります。液晶ディスプレイなどの画面を見続けて、身体の一部に痛みや不快感が生じたときは、すぐに本機の使用をやめて休息してください。

万一、休息しても痛みや不快感が取れないときは、直ちに医師にご相談ください。



- **ヘッドフォンやヘッドフォンマイクを使う場合は、音量を上げすぎないように注意してください。**

大きな音量で長時間使うと、聴力に悪い影響を与えることがあります。



- **ヘッドフォンやヘッドフォンマイクを装着した状態でプラグの抜き差し、本機の電源のオン／オフ、省電力状態／復帰の操作をしないでください。**

聴力に悪い影響を与えることがあります。

本製品の取り扱い上の注意

本機の取り扱い上の注意

● 次のような場所では、使用／保管しないでください。

誤動作や故障の原因になることがあります。

ほこりが多い場所／衝撃や振動が加わる場所／不安定な場所／暖房器具の近く／磁気を発するもの（扇風機や大型のスピーカ、温風式こたつなど）の近く／長時間直射日光が当たる場所／落下の可能性がある場所／テレビ、ラジオ、コードレス電話などの近く／熱のこもる場所／水分や湿気が多い場所／夏の閉めきった自動車内／電化製品や電磁調理器など、高温や高電圧の環境

● 次の環境で使用してください。

温度 5℃～ 35℃、湿度 20%～ 80%（結露しないこと）

● 本機を使用する際は、次のことに気を付けてください。

- ・ 落としたりぶついたりしないよう、平らで十分な強度がある場所で使用してください。
- ・ 結露した状態で使用しないでください。寒い場所から暖かい場所へ急に持ち込むと、水滴が付着（結露）し、誤動作、故障の原因になることがあります。
- ・ 本機の上にものを載せないでください。
- ・ 本機のほこりなどは定期的に取り除いてください。
- ・ 本機のそばで、飲食や喫煙をしないでください。
- ・ 本機を改造しないでください。当社の保証やサービスの対象外となることがあります。
- ・ 先のとがったもので傷付けしないでください。
- ・ 静電気に注意してください。本機は静電気によって故障、破損することがあります。本機に触れる前にアルミサッシやドアのノブなどの身近な金属に手を触れるなどして身体の静電気を取り除くようにしてください。

- **長時間使用しないときは、ACアダプタのプラグをコンセントから抜いてください。**

旅行などで長時間お使いにならないときは、安全のため、ACアダプタのプラグをコンセントから抜いてください。

- **本機に接続されているケーブルなどを取り外すときには、必ず接続ケーブルのプラグ部分を持って抜いてください。また、プラグを抜く際は、無理に引き抜いたりねじったりしないでください。**

ケーブルを引っ張って取り外したり、プラグを無理に引き抜いたりすると、故障の原因になることがあります。

- **本機の液晶ディスプレイに画面を表示させていると、液晶ディスプレイの周りの一部分があたたかくなる場合があります。**

これは、表示用電源の熱によるものであり、故障や異常ではありません。本機の電源を切ると、表示用電源が切れて温度が下がります。

- **液晶ディスプレイは、非常に精密度の高い技術でつくられていますが、液晶の特性上、点灯しない画素や常に点灯する画素が存在する場合があります。また画面の明るさにムラが発生する可能性があります。**

これらは故障ではありません。あらかじめご了承ください。点灯しない画素の割合は0.00013%以下です。(ISO13406-2の基準にしたがって、副画素(サブピクセル)単位で計算しています。)

お客様が作成されたデータの保存について

お客様が作成されたデータ（画像データ、映像データ、文書データなど）やプログラム、設定内容が記憶装置に記憶されている場合は、お客様の責任においてバックアップをお取りくださいますようお願いいたします。お客様が作成されましたデータなどは普段からこまめにバックアップをお取りになることをおすすめします。

本製品の故障や誤動作、あるいはバックアップの取りかたなどにより、記憶装置に記憶された内容が消失したり、バックアップしたデータが使用できない場合がございますが、当社ではその損害の責任を一切負いかねますので、あらかじめご了承ください。

SD カードの取り扱い上の注意

●SD カードを取り扱う際は、次のことに気を付けてください。

<使用について>

- 市販のSD カードを購入された場合は、SD カードに添付の取扱説明書をよく読んでから使用してください。
- 静電気による故障を防ぐため、静電気を放電してからSD カードを取り扱ってください。
- SD カードは、方向を確かめて取り付けてください。
- SD カードの読み込み／書き込み中は、本体の microSD/microSDHC/microSDXC メモリーカードスロットからSD カードを取り出さないでください。
- SD カードを取り外すときは、SD カードのマウントを解除してから取り外してください。
- microSD/microSDHC/microSDXC メモリーカードスロットには、対応以外のSD カードを挿入しないでください。
- SD カードや microSD/microSDHC/microSDXC メモリーカードスロットの金属端子部分を触らないでください。

- 汚れた SD カードは、汚れをとってから本体の microSD/microSDHC/microSDXC メモリーカードスロットに取り付けてください。

<取り扱いについて>

- 分解しないでください。
- 上に重いものを載せたり、曲げたりしないでください。
- 溶剤類、飲み物などを近づけないでください。
- クリップなどではさんだり、投げたり、落としたりしないでください。
- ゴミやほこりが多い場所での使用は避けてください。

<保管について>

- SD カードは、お子さま、特に乳幼児の手の届かない安全な所に保管し、誤って飲み込んだりすることがないようにしてください。
- 直射日光の当たる場所、暖房器具の近くなど温度が高くなる所、ゴミやほこりが多い所に置かないでください。
- SD カードの裏面にラベルを貼らないでください。
- 大切なデータは他のパソコンなどにバックアップを取ってください。

内蔵バッテリー取り扱い上の注意

●内蔵バッテリーは消耗が避けられない部品です。

駆動時間が短くなった内蔵バッテリーでは、内部に使用されている電池の消耗度合いにバラツキが発生している可能性があります。電池の消耗度合いにバラツキがある内蔵バッテリーをそのまま使用し続けると、発熱、発火、破裂するなどの可能性があります。バッテリー駆動時間が短くなった場合^{*}には、有償によるバッテリー交換になります。詳しくは、NEC サポート窓口(121 コンタクトセンター)にお問い合わせください。

●内蔵バッテリーが空の状態でも保存しないでください。空の状態でも保存すると内蔵バッテリーが充電できなくなる場合があります。

●長時間使用しない場合は、2～3 か月ごとに充電をおこなってください。充電せずに保管し続けると、内蔵バッテリーが充電できなくなる場合があります。

●ACアダプタを使用している場合でも、内蔵バッテリーは徐々に劣化します。

ACアダプタを使用している場合でも、長時間、ACアダプタをつないだ状態にしていると、内蔵バッテリーの劣化を早めてしまいます。本体を使用していないときで、内蔵バッテリーを充電していないときには、ACアダプタを外してください。

●バッテリー関連 Q&A 集もご覧ください。

バッテリーについては JEITA(一般社団法人 電子情報技術産業協会)の「バッテリー関連 Q&A 集」もあわせてご覧ください。

<http://home.jeita.or.jp/cgi-bin/page/detail.cgi?n=121>

※フルに充電しても、仕様の3割以下しか駆動できない内蔵バッテリー。なお、バッテリー駆動時間の詳細は、ホームページ(<http://121ware.com/lavietab/>)をご覧ください。

モバイルネットワーク(WAN 接続)について

- 本製品はLTE、3Gに対応しています。
- モバイルネットワーク(WAN 接続)通信には、各サービス事業者との契約が必要となります。
- モバイルネットワークサービス領域は、各サービス事業者にお問い合わせください。
- 本製品でご利用いただける周波数帯域は下記の通りです。

	バンド	周波数帯
LTE	Band 1	2.1GHz band
	Band 3	1.8GHz band
	Band 8	900MHz band
	Band 19	800MHz band
3G	Band I	2.1GHz band
	Band VIII	900MHz band

- 本製品はデータの同期や最新ソフトウェアバージョンの確認などのため、通信を一部自動的に行います。また、アプリケーションのダウンロードや動画の視聴などデータ量の大きい通信を行うと、パケット通信料金が高額になることがありますので、あらかじめパケット定額サービスなどへの加入をおすすめします。パケット定額サービスについては、各サービス事業者にお問い合わせください。

- 本製品は SIM ロックフリーとなっておりますが、すべてのサービス事業者との接続を保証するものではありません。接続確認情報はホームページ (<http://121ware.com/lavietab/>) をご覧ください。

SIM カードの取り扱いについて

<使用について>

- 本製品は microSIM カードサイズのみご利用いただけます。サイズ変換アダプタなどは使用しないでください。
- SIM カードに添付の取り扱い説明書をよく読んでから使用してください。
- 静電気による故障を防ぐため、静電気を放電してから SIM カードを取り扱ってください。
- SIM カードは、方向を確かめて取り付けてください。
- SIM カードは本製品の電源を切った状態で取り付け/取り外しを行ってください。
- SIM カードや SIM カードスロットの金属端子部分を触らないでください。
- 汚れた SIM カードは、汚れをとってから本体の SIM カードスロットに取り付けてください。

<取り扱いについて>

- 上に重いものを載せたり、曲げたりしないでください。
- 溶剤類、飲み物などを近づけないでください。
- クリップなどではさんだり、投げたり、落としたりしないでください。
- ゴミやほこりが多い場所での使用は避けてください。

<保管について>

- SIMカードは、お子さま、特に乳幼児の手の届かない安全な所に保管し、誤って飲み込んだりすることがないようにしてください。
- 直射日光の当たる場所、暖房器具の近くなど温度が高くなる所、ゴミやほこりが多い所に置かないでください。
- SIMカードにラベルを貼らないでください。

本機の故障や機能低下を防ぐための注意

● 本機のお手入れ

故障や機能低下を防ぐため、本機はこまめにお手入れしてください。なお、本機の具体的なお手入れ方法については、このマニュアルに記載されている「本機のお手入れ」をご覧ください。

健康のために

本機を使った作業では、長時間同じ姿勢になりやすいため、他の一般事務作業にくらべて次のような症状が起こりやすいとされています。

- ・目が疲れたり、重く感じる
- ・ものがぼやけて見える
- ・疲れやすい
- ・頸(くび)から肩、手の指にかけて、しびれたり全体的に痛みを感じたりする

このような症状の感じかたは、作業時間や使用状況などにより個人差が大きいとされています。次のことを心がけるようにしましょう。

- ・1時間の作業につき10～15分の休憩時間をとる
 - ・休憩時には、軽い体操をするなど、気分転換をはかる
- 万一、疲労が翌日まで残るような場合は、早めに医師に相談してください。

■良い作業姿勢をとりましょう

本機を使用する際の良い姿勢は、余分な力が入らない、リラックスできる姿勢とされています。

- ・背もたれに背中が支えられるよう背すじを伸ばして椅子に座る
- ・画面を目の高さより低くし、視線がやや下向きになるようにする

■機器をこまめに調節しましょう

機器の調節ができる場合は、使いやすい状態にこまめに調節してください。

●液晶ディスプレイの角度調節

まぶしい光が画面に映り込むのを防いだり、表示内容を見やすくするために、液晶ディスプレイの角度を調節してください。

● 画面の輝度(明るさ)調節

個人差、周囲の明るさなどによって、画面の最適な輝度は異なります。そのため、画面の輝度は、状況に応じて見やすいようにこまめに調節することが必要です。

● 画面の清掃

ディスプレイの画面は、ほこりなどで汚れる则表示内容が見にくくなる原因になりますので、定期的に清掃する必要があります。

各種規制について

高調波電流規制について

この装置の本体は、高調波電流規格JIS C 61000-3-2適合品です。

本体の電源の入力波形は正弦波をサポートしています。

電波障害自主規制について

この装置は、クラスB情報技術装置です。この装置は、家庭環境で使用することを目的としていますが、この装置がラジオやテレビジョン受信機に近接して使用されると、受信障害を引き起こすことがあります。取扱説明書に従って正しい取り扱いをしてください。

VCCI-B

Bluetooth[®] 機能を使用する場合のお願い

- 本機は、Bluetooth 機能を使用した通信時のセキュリティとして、Bluetooth 標準規格に準拠したセキュリティ機能に対応しておりますが、設定内容などによってセキュリティが十分でない場合があります。Bluetooth 機能を使用した通信を行う際にはご注意ください。
- Bluetooth 機能を使用した通信時にデータや情報の漏洩が発生しましても、責任を負いかねますので、あらかじめご了承ください。
- 本機では、オーディオを利用できます。また、オーディオではオーディオリモートコントロールも利用できる場合があります。(対応している Bluetooth 機器のみ)
- 周波数帯について
本機のBluetooth機能が使用する周波数帯は、添付のラベル

シールに記載されています。ラベルの見かたは次のとおりです。

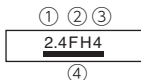

- ① 2.4 : 2400MHz帯を使用する無線設備を表します。
- ② FH : 変調方式がFH-SS方式であることを示します。
- ③ 4 : 想定される与干渉距離が40m以下であることを示します。
- ④  : 2400MHz ~ 2483.5MHzの全帯域を使用し、かつ移動体識別装置の帯域を回避不可であることを意味します。

無線 LAN (WLAN) について

- 電気製品・AV・OA 機器などの磁気を帯びているところや電磁波が発生しているところで使用しないでください。
 - ・ 磁気や電気雑音の影響を受けると雑音が大きくなったり、通信ができなくなることがあります (特に電子レンジ使用時には影響を受けることがあります)。
 - ・ テレビ、ラジオなどに近いと受信障害の原因となったり、テレビ画面が乱れることがあります。
 - ・ 近くに複数の無線 LAN アクセスポイントが存在し、同じチャンネルを使用していると、正しく検索できない場合があります。
- 周波数帯について
WLAN搭載機器が使用する周波数帯は、添付のラベルシールに記載されています。

- 本機には、2.4GHz 帯高度化小電力データ通信システムが内蔵されています。本機は、2.4GHz 全帯域(2.4GHz ~ 2.4835GHz)を使用する無線設備であり、移動体識別装置の帯域(2.427GHz ~ 2.47075GHz)が回避可能です。変調方式として DS-SS 方式と OFDM 方式を採用しており、与干渉距離は 40m です。ラベルの見かたは、次のとおりです。

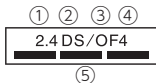

- ① 2.4 : 2400MHz帯を使用する無線設備を表します。
- ② DS : 変調方式がDS-SS方式であることを示します。
- ③ OF : 変調方式がOFDM方式であることを示します。
- ④ 4 : 想定される与干渉距離が40m以下であることを示します。
- ⑤ ■■■■■ : 2400MHz ~ 2483.5MHzの全帯域を使用し、かつ移動体識別装置の帯域を回避可能であることを意味します。

異常や故障の場合には

万一、本機に異常や故障が生じた場合には、次のように対処してください。

- 本機から煙が出たり、異臭がしたりする
- 本機が手で触れないほど熱い
- 本機から異常な音がする
- 本機や接続されたケーブル類が破損した

すぐに電源を切ってください。電源スイッチを長押しして、「電源を切る」▶「OK」を選択してください。

※電源が切れないときは、電源スイッチを10秒以上押し続けて、電源の強制切断をおこなってください。

NEC サポート窓口(121 コンタクトセンター)にお問い合わせください。

本機の操作、取り扱い

目次

- 製造番号と型番を確認する 46
- 各部の名称 47
- バッテリーの充電状態について 48
- 電源を入れる／切る 49
- ホーム画面 51
- タッチパネルの使いかた 57
- ワイヤレスネットワーク(無線 LAN)に接続する... 60
- ソフトウェアキーボード 64
- microSD/microSDHC/microSDXC メモリーカード... 66
- microSIM カード 69
- アプリのご紹介 71
- ご購入時の状態に戻す 73
- アプリケーションを使っていて反応しなくなったとき... 74
- 強制的に本機の電源を切る 75
- 本機のお手入れ 76

各部の名称

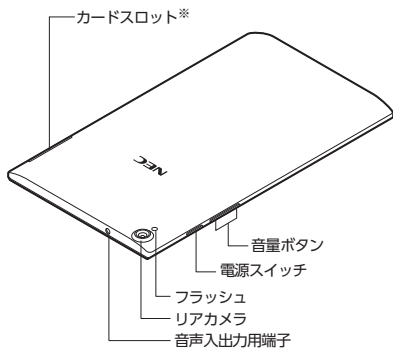
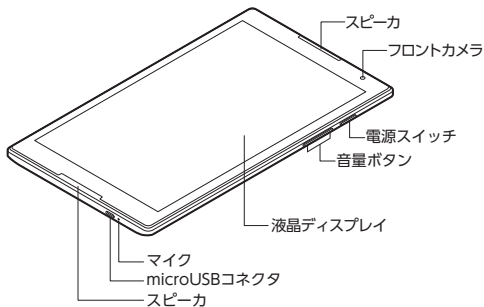



※ カードスロットカバーを外すと、microSD/microSDHC/microSDXC メモリーカードスロットと microSIM カードスロットがあります。

バッテリーの充電状態について

バッテリーの充電状態は液晶ディスプレイで確認できます。

◆ 電源が切れているとき

バッテリーの充電状態は、液晶ディスプレイに表示されるアニメーションで確認できます。

アニメーション	バッテリーの充電状態
	バッテリー残量が少ない
	バッテリー残量十分

◆ 電源が入っているとき

バッテリーの充電状態はステータスアイコンで確認できます。

ステータスアイコン	バッテリーの充電状態
	要充電
	バッテリー残量が少ない
	バッテリー残量十分
	バッテリー充電中

メモ

バッテリー残量がほとんどない状態から充電する場合、しばらく本機の電源が入らないことがあります。

電源を入れる／切る

電源を入れる

1 電源スイッチを NEC ロゴが表示されるまで押す (約 3 ～ 5 秒間)

NEC のロゴなどが表示された後、ロック画面が表示されます。

メモ

- ご購入後はじめて本機の電源を入れたときは、初回設定が起動します。初期設定については、『かんたん！セットアップシート』の「5 初期設定をする」をご覧ください。
- 電源を入れたとき、画面が表示されるまで時間がかかる場合があります。
- 出荷時の設定では起動後にロック画面が表示されます。

電源を切る

1 「電源を切る」が表示されるまで電源スイッチを長押しする

2 「電源を切る」▶「OK」

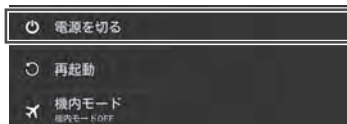

しばらくすると、本機の電源が切れます。

スリープモードについて

電源が入っているときに電源スイッチを押すと、本機はスリープモードになります。スリープモードになると、画面が消え、消費電力を節約することができます。

次のいずれかで画面が表示されます。

- ・電源スイッチを押す
- ・アラーム設定時刻

メモ

- ・スリープモードを解除するには、次の操作をおこなってください。
 - 電源スイッチを押す
- ・電源スイッチを押してスリープモードにしようとしても、動作中の処理が完了するまで、無線LANやBluetooth機能が動作し続ける場合があります。
- ・本機は、一定時間何も操作がなかった場合、消費電力の節約のため画面を暗くし、数秒後に画面の表示を消してスリープモードになります。
- ・画面が暗くなっている状態で次の操作をすると、元の明るさに戻ります。
 - タッチパネルを操作する
- ・画面がスリープするまでの時間は設定可能です。

ホーム画面

ホーム画面では、本機の状態を確認できます。また、ホーム画面からアプリケーションを呼び出して使うことができます。

ホーム画面の見かた



①クイック検索

本機内*やウェブページの情報を検索できます。

②音声検索

検索するキーワードを音声入力できます。

③アプリアイコン

アプリを起動します。

※ 一部コンテンツのみ

④ホットシート

このエリアに登録したアプリは、画面を切り替えても表示されるため、よく使うアプリを登録しておくとう便利です。最大6つまで登録できます。

⑤通知エリア

メール受信やアプリアップデートなどを通知するアイコンが表示されます。

⑥ステータスエリア

ネットワークへの接続状況など本機の状態を確認するためのアイコンが表示されます。

⑦戻るボタン

1つ前に表示していた画面に戻ります。

⑧ホームボタン

ホーム画面を表示します。

⑨アプリ履歴ボタン

使用したアプリの一覧を表示します。一覧にあるアプリを選択するとそのアプリが起動します。

⑩詳細ボタン

ホーム画面の設定に関するメニューを表示します。

参照

通知エリア、ステータスエリアに表示されるアイコンについては、「通知エリアとステータスエリア」(p.54)をご覧ください。

ホーム画面の切り替え

アイコンやウィジェットなどを追加できるように、本機のホーム画面は複数用意されています。タッチパネルを左右になぞると、ホーム画面が切り替わります。メインのホーム画面のほかに表示されるホーム画面を「拡張ホーム画面」といいます。



左側になぞると右側画面が表示されます。

通知エリアとステータスエリア

ホーム画面の通知エリア、ステータスエリアには、本機の利用状況などを示すアイコンが表示されることがあります。



メモ

アプリケーションを追加した場合など、アプリケーションの利用状況によっては、一覧にないアイコンが表示される場合もあります。

通知エリアの主なアイコン



アイコン	意味	アイコン	意味
	新着 Gmail		新着メール
	SD カードを準備中		データのダウンロード中
	サインイン／同期トラブルなど		USB ケーブルでコンピュータに接続中

ステータスエリアの主なアイコン



※ステータスエリアをタップすると表示されるアイコンも含まれます。

アイコン	意味	アイコン	意味
	サイレント※ ¹		Bluetooth 利用中
	要充電		機内モード
	バッテリー残量が少ない		Wi-Fi ネットワーク接続中
	バッテリー残量十分		LTE サービス接続中
	バッテリー充電中		3G サービス接続中
	エラー／警告など		モバイルネットワーク接続中※ ²
	位置情報サービス利用中		モバイルネットワーク切断中

※1 アラームやカメラのシャッター音など、一部ミュート（消音）されないものがあります。

※2 データ接続はモバイルネットワーク経由では通信していません。

通知エリアとステータスエリアの詳細を確認する

通知エリア、ステータスエリアから下へスクロールすると、通知エリア、ステータスエリア、それぞれの詳細を確認することができます。

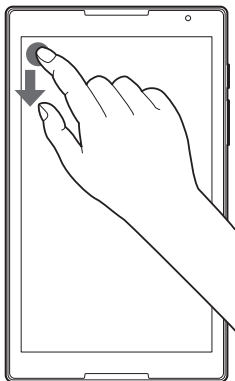

タッチパネルの使いかた

本機の液晶ディスプレイはタッチパネルになっており、直接指で触れて操作できます。触れかたによってさまざまな操作ができます。

● タップ

タッチパネルを軽くたたく操作です。アイコンやボタンなど、目的の項目に触れると、その項目を選択できます。

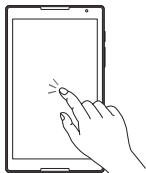

● 長押し

画面上の項目を長押しする操作です。オプションメニューのある項目は、項目を長押しするとオプションメニューを開くことができます。

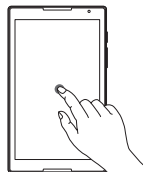

● ドラッグ

タッチパネルに触れたままなぞって指を離します。

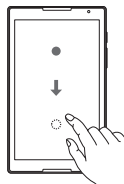

● スクロール

タッチパネルに触れたまま、動かしたい位置まで指を動かします。Web ページなどを 1 画面で表示しきれないときに上下方向にスライドすると、画面を上下にスクロールできます。

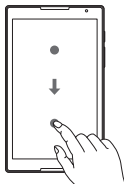

● ピンチ

2 本の指でタッチパネルに触れたまま、2 本の指の間隔を広げる／せばめるようにスライドします。広げる操作を「ピンチアウト」、せばめる操作を「ピンチイン」といいます。

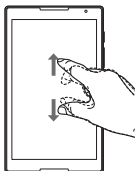

● 回転

2 本の指を広げタッチパネルに触れたまま、時計回り／反時計回りにひねります。



タッチパネル使用上の注意

- 必要以上に強い力でタッチしないでください。故障の原因になります。
- 画面上に物を置くなど、長時間同じ位置に重量負荷をかけるないようにしてください。画面がたわみ、故障の原因になります。
- 汚れた指でタッチしないでください。画面に汚れが付着して見にくくなる可能性があります。
- タッチパネル面は強化ガラスでできています。万が一強化ガラスが割れた場合は指で触れたりせずに修理を依頼してください。
- 汚れや水滴が付いた場合は柔らかい布で取り除いてください。タッチ操作が正常におこなえなくなる可能性があります。

ワイヤレスネットワーク(無線 LAN)に接続する

本機でワイヤレスネットワーク(無線 LAN)に接続するには、「らくらく無線スタート」で接続する方法と、「設定」から接続する方法の2通りがあります。

メモ

お持ちの「Aterm シリーズ無線 LAN 製品」が「らくらく無線スタート」機能に対応していない場合は、「設定」から接続する」の手順で接続設定をおこなってください。

「らくらく無線スタート」で接続する

ここでは、「らくらく無線スタート」を使用してワイヤレスネットワーク(無線 LAN)に接続する手順を説明します。Aterm などの無線 LAN 製品の操作が必要です。無線 LAN 製品の近くで設定することをすすめします。

1 ホーム画面で「らくらく無線スタート EX」

ホーム画面は複数あります。ご覧の画面に「らくらく無線 LAN スタート EX」がない場合は、液晶ディスプレイを左右になぞりホーム画面を切り替えてください。

メモ

ホーム画面を表示させる場合、をタップしてください。



参照

ホーム画面の切り替えについては、「ホーム画面の切り替え」(p.53)をご覧ください。

2 「設定開始」

以降は、画面の説明にしたがって設定してください。

また必要に応じて無線 LAN 製品のマニュアルをご覧ください。

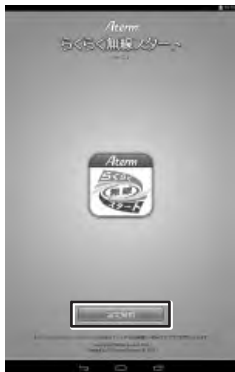

2 「WLAN」

- 3 **■**がブルーになっていることを確認。**■**がグレーの場合は**■**をスライドさせ、**■**をブルーにする

無線 LAN 機能をオンにすると、接続可能な無線 LAN の検出が始まります。

接続可能な無線 LAN が検出されると、WLAN 設定画面に、ネットワーク名とセキュリティ設定が表示されます。



メモ

アクセスポイントを通知しない設定にしている場合は、**■**を選択して、設定します。

4 接続する無線 LAN を選択

5 「接続」

セキュリティが設定された Wi-Fi ネットワークを選択した場合は、パスワード(接続先の無線 LAN アクセスポイントに設定済みの WPA や WEP の暗号化キー)を入力して「接続」を選択します。接続先の無線 LAN アクセスポイントの WPA や WEP の暗号化キーが不明の場合は、無線 LAN アクセスポイントのマニュアルをご覧ください。



ソフトウェアキーボード

本機は、ソフトウェアキーボードで文字を入力します。

ソフトウェアキーボードを表示する

1 文字入力枠を選択

画面上にソフトウェアキーボードが表示されます。画面上のキーをタップして文字を入力できます。









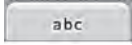

メモ

☑ を押すと、ソフトウェアキーボードが消えます。この場合、再度ソフトウェアキーボードを表示するには、画面の文字入力欄をタップしてください。

ソフトウェアキーボードの切り替え

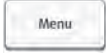
キーボードにある次のボタンをタップするとキーボードの切り替えや設定をすることができます。

ボタン	種類	説明
	ひらがな入力用 キーボード	ひらがなが入力できます。また、漢字変換もできます。
	カタカナ入力用 キーボード	カタカナを入力するのに便利なキーボードです。
	英字入力用 キーボード	英字を入力するのに便利なキーボードです。
	数字入力用 キーボード	数字を入力するのに便利なキーボードです。
	顔文字、記号入力用 キーボード	顔文字、記号を入力するのに便利なキーボードです。
	QWERTY キーボード	一般的なキー配列のキーボードです。
	テンキー形式(かな 入力)キーボード	日本語のフリック入力ができるキーボードです。
	メニューボタン	入力方法、一覧表示、画面設定など各種設定の画面を表示します。
	バックスペース	文字を消します。

microSD/microSDHC/microSDXC メモリーカード

重要

- SD カード利用の際は、「SD カードの取り扱い上の注意」(p.32)を必ずご一読ください。
- 2G バイトを超える容量の「microSD メモリーカード」、32G バイトを超える容量の「microSDHC メモリーカード」、および 64G バイトを超える容量の「microSDXC メモリーカード」での動作保証はしていません。

SD カードの取り付け

メモ

microSD/microSDHC/microSDXC メモリーカードはお客様で別途購入してください。

1 本機のカードスロットカバーを外す

- SDカードを、端子が見える面を下にして、本機の microSD/microSDHC/microSDXC メモリーカードスロットにカチッと音がするまで差し込む

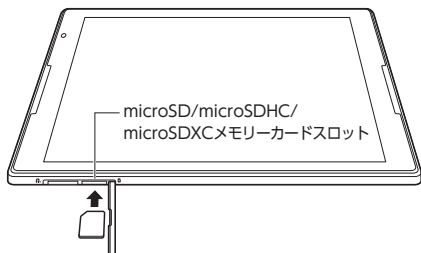

- 本機のカードスロットカバーをはめる

SDカードの取り外し

重要

本機の電源が入った状態で、SDカードを取り出す場合は、SDカードのマウントを解除してから取り外してください。マウントしたまま取り外しをおこなうと、SDカードや保存されているデータの破損やアプリケーションが強制終了する場合があります。

- ホーム画面で  「設定」を選択
- 「ストレージ」▶ 「SDカードのマウント解除」
- 確認の画面が表示された場合は「OK」
SDカードのマウントが解除され、通知が表示されます。

- 4** 本機のカードスロットカバーを外す
- 5** microSD/microSDHC/microSDXC メモリーカードスロットのSDカードを押し込んで、指をはなす
SDカードがスロットから少し飛び出します。
- 6** SDカードを引き抜く
- 7** 本機のカードスロットカバーをはめる

microSIM カード

重要

- SIM カード利用の際は、「SIM カードの取り扱いについて」(p.36)を必ずご一読ください。
- SIM カードの取り付け／取り外しは本機の電源を切ってからおこなってください。

SIM カードの取り付け

メモ

SIM カードはお客様で別途購入してください。

1 本機の電源を切る

本機の電源の切りかたは、「電源を切る (p.49)」をご覧ください。

2 本機のカードスロットカバーを外す

3 SIMカードを、端子が見える面を下にして、本機のmicroSIMカードスロットにカチッと音がするまで差し込む



3 本機のカードスロットカバーをはめる

SIM カードの取り外し

- 1 本機の電源を切る**
本機の電源の切りかたは、「電源を切る (p.49)」をご覧ください。
- 2 本機のカードスロットカバーを外す**
- 3 microSIM カードスロットのSIMカードを押し込んで、指をはなす**
SIMカードがスロットから少し飛び出します。
- 4 SIMカードを引き抜く**
- 5 本機のカードスロットカバーをはめる**

アプリのご紹介

コンテンツナビ モバイル

NEC 製 Windows 搭載パソコンにプリインストールされている「コンテンツナビ」と連携可能なアプリケーションです。

機能の紹介

● 自動転送機能

本機に標準で搭載されているカメラアプリで撮影した写真を自動で OneDrive に転送できます。

● 手動転送機能

ギャラリーなどに保存された写真やビデオを OneDrive に転送できます。

● サーバー機能

本機で撮影した写真やビデオをパソコンに取り込んだり、パソコンで編集した写真やビデオを本機に転送することができます。「サーバー機能の設定」画面で機能を有効にしてからお使いください。

なお、本機能をお使いの場合はコンテンツナビがインストールされたパソコンが必要です。

ご注意

- ご利用いただくにはインターネットにアクセスできる環境が必要です。
- 初回起動時に Microsoft アカウントを入力します。ご利用中の Microsoft アカウントをご利用いただくか、新規に登録をしてください。
- サポートしているファイル
写真 : jpg、bmp、png
ビデオ: 本機で撮影したビデオファイル

らくらく無線スタート Ex for Android

Aterm (エーターム) シリーズの無線 LAN 親機との接続が、親機の「らくらくスタートボタン」を押すだけで簡単に接続することができるアプリです。無線 LAN のセキュリティ設定も同時におこなうことができます。

ご注意

- 「らくらく無線 LAN スタート」機能を搭載した Aterm シリーズの無線 LAN 製品が必要です。
- お持ちの Aterm が「らくらく無線 LAN スタート」機能に対応しているかどうかは、Aterm のマニュアルをご確認ください。

ご購入時の状態に戻す

本機のデータを消去し、ご購入時の状態に戻すことができます。

重要

- この操作をおこなうと、本機に設定した Google アカウント、ご購入後におこなったシステムやアプリケーションの設定、ダウンロードしたアプリケーションなどは消去されます。この操作をおこなう前に、大切なデータはバックアップをとっておいてください。
- SD カード内のデータは消去されません。
- AC アダプタを接続して操作をおこなってください。

1 ホーム画面で  「設定」を選択

2 「バックアップとリセット」

3 「データの初期化」

4 「タブレットをリセット」

5 内容を確認し、「すべて消去」

本機内のデータが消去され、ご購入時の状態に戻ります。

アプリケーションを使っている状態で反応しなくなったとき

タッチパネルが動作しなくなったときは、アプリケーションなどに異常が起きている可能性があります。しばらく待っても変わらない場合は、次の対処をおこなってください。

- 1 「電源を切る」が表示されるまで電源スイッチを長押しする
- 2 「電源を切る」▶「OK」
この方法で電源が切れない場合は「強制的に本機の電源を切る」をご覧ください。
- 3 電源スイッチを NEC ロゴが表示されるまで押す
(約 3 ～ 5 秒間)

強制的に本機の電源を切る

電源を切ることができない場合は、次の手順で強制的に電源を切ることができます。

重要

- 作成中のデータなど保存していないデータは消去されます。
- 強制的に電源を切ると、本機に負担がかかります。どうしても電源が切れない場合以外は使用しないでください。

1 電源スイッチを 10 秒以上押し続ける

本機のお手入れ

本機のお手入れをする際は、次の点に注意してください。

準備するもの

- 軽い汚れのとき:乾いたきれいな布
- 汚れがひどいとき:水かぬるま湯を含ませて、よくしぼった布

お手入れをするときのご注意

- シンナーやベンジンなど、揮発性の有機溶剤は使わないでください。これらの有機溶剤を含む化学ぞうきんも使わないでください。本機を傷め、故障の原因になります。
- 水やぬるま湯を含ませ、よくしぼった布で本機の汚れをふき取る際、水が入らないよう十分注意してください。
- 水やぬるま湯は、絶対に本機に直接かけないでください。故障の原因になります。
- お手入れの前に、電源を切ってください。ACアダプタはコンセントから抜いてください。
電源を切らずにお手入れを始めると、感電することがあります。

液晶ディスプレイのお手入れについて

- 液晶ディスプレイが汚れたときは、やわらかい素材の乾いた布でふいてください。化学ぞうきんやぬらした布は使わないでください。
- 液晶ディスプレイの画面は傷などが付かないように軽くふいてください。

サービス

目次

- サービス&サポートのご案内…………… 78
- お客様登録のお願い…………… 80
- 修理について…………… 82
- 修理チェックシート…………… 84
- NEC パーソナル製品修理約款 …… 88
- 本機の譲渡、廃棄方法…………… 102
- ソフトウェアのご使用条件(ソフトウェア使用許諾規約) …… 104
- 保証規定…………… 112

サービス&サポートのご案内

121ware.com

商品やサポートの情報は、次の URL からご確認ください。
<http://121ware.com/support/aw1401/android/>



重要

121ware.com のページのうち、本機では一部表示できないページがあります。

121 コンタクトセンター



0120-977-121



121コンタクトセンター

音声ガイダンスにしたがって、窓口番号を選択してください。
携帯電話やPHS、もしくはIP電話など、フリーコールをご利用いただけないお客様は **03-6670-6000** (通話料お客様負担) へおかけください。

※電話番号をよくお確かめの上おかけください。

※システムメンテナンスのため、サービスを休止させていただく場合があります。

※記載された価格・サービス内容などは予告なしに変更することがあります。

最新の情報については、

NEC パーソナル商品総合情報サイト「121ware.com」
(<http://121ware.com/121ccandroid>) をご覧ください。

● **使い方相談 窓口番号「1」**

受付時間：9:00～19:00

本製品の使い方や技術的なご質問・ご相談にお答えします。



使い方相談のご利用には、お客様登録(お名前、電話番号、製造番号、購入年月日の登録)が必要です。お客様登録の方法は p.80 をご覧ください。

● **故障診断・修理受付 窓口番号「2」**

受付時間：9:00～21:00

● **購入相談 窓口番号「3」**

受付時間：9:00～17:00

NEC 製のパソコンやタブレット、NEC 製周辺機器のご購入についてご相談いただけます。

お客様登録のお願い

「お客様登録」とは、お名前、電話番号、本機の型番、製造番号、購入年月日などの情報を、121wareに登録することです。121wareでは「お客様登録」することで、さまざまなメリットを提供しています。

登録のメリット

1 登録料・会費無料

登録料や会費は無料です。

法人のお客様としてご使用の場合も、登録をおすすめします。

2 電話での「使い方相談」*

※使い方相談のご利用には、ご購入いただいた商品の登録が必要です。

3 あなただけのマイページ

マイページは、あなた専用のページです

登録した商品をもとに、あなたに合ったサポートやサービスに関する情報が表示されます。

お客様登録をする

重要

- 次の手順をおこなうにはインターネット接続環境が必要です。
- すでにご登録済みのお客様やお客様番号をお持ちのかたは、新規登録をする必要はありません。本機を登録するには、「マイページ」上部の「ご購入商品を登録してください。保有商品の追加登録はこちらから」をクリックし、必要事項を入力してください。

メモ



121wareにおける個人情報の取得および管理の責任は NEC パーソナルコンピュータ株式会社が負います。

NEC パーソナルコンピュータ株式会社は、一般財団法人日本情報経済社会推進協会より、個人情報の適切な取り扱いを行う事業者が付与されるプライバシーマークの付与認定を受けています。

新規登録の手順

- 1 <http://121ware.com/myltab/> にアクセスして、「マイページ」を表示
ブラウザのブックマークに登録されている「お客様登録」からアクセスすることもできます。
- 2 画面の説明をお読みにになり、「ご登録はこちら (ログイン ID の取得)」を選択
以降は、画面の説明にしたがって登録作業をおこなってください。

メモ

「ログイン ID」で、NEC が提供するインターネットのサポートサイト「121ware」および「NEC Direct (NEC PC ショッピングサイト)」をご利用いただけます。

修理について

本機の修理は、NEC パーソナルコンピュータ(株)が実施します。修理チェックシート(p.84～p.86)をコピーしていただき、必要事項を記入後、121 コンタクトセンターの修理受付(p.78)にお電話ください。

重要

修理約款(p.88)をご一読ください。
必ず修理約款にご同意の上、修理をお申し込みください。

消耗品と有寿命部品について

本機には、消耗品と有寿命部品が含まれています。安定してご使用いただくためには、定期的な保守による部品交換が必要になります。特に長期間連続して使用する場合には、安全などの観点から早期の部品交換が必要です。

種類	内容説明	該当品または部品 (代表例)
消耗品	使用頻度や使用量により消耗の進行が異なります。お客様ご自身でご購入いただき、交換していただくものです。本体の保証期間内であっても有償になります。	USBケーブルなど
有寿命部品	使用頻度や経過時間、使用環境によって摩耗、劣化の進行に大きな差が生じ、修理による再生ができなくなる部品です。本体の保証期間内であっても部品代は有償になる場合があります。詳しくは、NEC 121コンタクトセンターの修理受付窓口にご相談ください。	液晶ディスプレイ、ACアダプタ

 **重要**

- 記載部品は代表例です。機種により構成部品が異なります。
- 有寿命部品の交換時期の目安は、Android 搭載タブレットの場合 1 日 8 時間のご使用で 1 年 365 日として約 3 年です。上記期間はあくまでも目安であり、上記期間中に故障しないことや無償修理をお約束するものではありません。また、長時間連続使用等のご使用状態や、温湿度条件等のご使用環境によっては早期に部品交換が必要となり、製品の保証期間内であっても有償となることがあります。
- 本製品の補修用性能部品の保有期間は、本体、オプション製品については製造打切後 3 年です。
- 修理のため、本機および SD カードのデータ、プログラム、設定内容は初期化される場合があります。常日頃からバックアップを取るよう、お願いします。

修理チェックシート

※修理を依頼する前に、このマニュアルに記載の「NEC パーソナル製品修理約款」および注意事項等をご一読いただきご同意願います。

(ただし、本製品は、修理サービスサイトからの修理依頼、Ultracare 海外保証サービス、買い取りサービスの対象外です。)

お客様が当社に修理をお申込みいただく際は、この修理約款にお客様がご同意いただいたものとみなします。

※このチェックシートは、コピーしてお使いください。なお、121ware に掲載されている本製品のマニュアルにも添付しております。

< A 欄 / 故障診断用 >

修理依頼日		20	年	月	日
ご住所	〒 -				
フリガナ					
お名前 (貴社名)					
電話番号	ご自宅	()	-		
	FAX	()	-		
部署名/ご担当者名 (法人の場合)					
日中の連絡先 (お勤め先・携帯電話等)					
(本体) 製品型名/型番					
製造番号					

注意事項

- ※1 診断の結果、初期化により本機に記録されているお客様のすべてのデータおよびソフトウェアが消去されます(本機に登録されたソフトウェアや作成されたデータ、インターネット接続情報、メールアドレスやメール内容、お客様が取り込んだ写真、ホームページお気に入り情報、その他お客様が登録された固有の設定情報など、すべてのデータが消去されます)。従いまして、常日頃からこまめにバックアップ(複製)するとともに、修理に出される前にはパソコン等に必ずバックアップをお取りいただくようお願いいたします。また、初期化にご同意いただけない場合、修理をすることができず診断料を請求しそのままお返しすることがあります。
- ※2 修理を申し込まれる前に、必ずパスワードを初期化するか「12345」(半角)に変更していただくようお願いいたします。
- ※3 修理の際には、microSIMカードは必ず取り外してください。

NEC パーソナル製品修理約款

第1条 (約款の適用)

本約款は、NECパーソナルコンピュータ株式会社(以下「当社」といいます。)の修理部門であるNECサービスセンター(以下「NECサービスセンター」といいます。)および当社指定の修理拠点(以下「当社指定修理拠点」といいます。)が、第2条に定める対象機器を修理する際の修理条件を定めるものです。

第2条に定める対象機器をご購入された方(以下「お客さま」といいます。)が、NECサービスセンターおよび当社指定修理拠点(以下総称して「NECサービスセンター等」といいます。)に修理をお申し込みされた場合には、本約款に同意されたものとさせていただきますので、あらかじめご了承ください。なお、お客さまが日本国外から修理の依頼をされた場合には「UltraCare海外保証サービス」条件に基づき、当社は修理サービスを提供致します。

第2条 (定義)

本約款の対象となる機器(以下「対象機器」といいます。)とは、日本国内仕様の日本電気株式会社製もしくは当社製のパーソナルコンピュータ、多機能情報端末(タブレットを含む)および周辺機器等とします。

2.修理とは、日本国内において故障した対象機器出荷時の機能・性能の修復もしくは維持を目的とし、機能が同等の新品部品または機能が同等に品質保証された再利用部品と故障した部品の交換作業等、ならびに修理時に当社が診断した結果に基づく当該対象機器出荷時の機能・性能を維持することを目的とした部品の交換作業等をいいます。

第3条 (修理の手続き方法)

「121コンタクトセンター」経由でNECサービスセンター等に修理依頼される場合の修理の手続きについては、保

証期間内外にかかわらず「121コンタクトセンター」にお電話いただき、送料、梱包料無料の「引き取り修理(NECあんしんサービス便)」をご利用ください。症状や使用状況等をお伺いのうえ当社にて故障診断させていただきます。また、離島の一部地域および引き取り修理(NECあんしんサービス便)ができない一部の対象機器(大型のパーソナルコンピュータ、ディスプレイ、プリンタ、その他当社指定の対象機器等)の場合、販売店への持ち込み修理、出張修理等をご利用ください。

対象機器の添付品の修理をご希望される場合、対象機器の添付品のみの修理受付はお受けできませんので、必ず対象機器の本体および添付品の両方をお渡してください。なお、修理サービスのWebサイトから修理依頼される場合、このWebサイト上に表示された注意事項および本約款をよくお読みになり、当該Webサイト上の表示に従って修理手続きをしてください。

(1) 引き取り修理(NECあんしんサービス便)

当社指定の宅配業者がお客さまのご自宅から、

- i) 故障した対象機器本体
- ii) 対象機器の添付品(電源コード、キーボード、SDカード等。ただし、マニュアル等の添付書類を除きます。)
- iii) 修理チェックシート(修理サービスのWebサイトから修理依頼される場合を除きます。なお、その場合には修理サービスのWebサイト上で必要事項を登録いただきます。)
- iv) 対象機器に添付の保証書(以下「保証書」といいます。)(の原本(保証期間中の場合のみ。))

を引き取り、NECサービスセンター等が修理完了後にお客さま宅にお届けします。なお、お客さま宅玄関先での引き取り、お届けになりますので、ケーブル類の取り

外し、取付け、設置、ご使用いただいておりますオペレーティングシステム(以下「OS」といいます。)、各種アプリケーションおよび環境設定等は、お客さまによるご対応となります。また、当該引き取りおよびお届けにかかる送料は、保証期間(保証書に定める保証期間をいい、以下同じとします。)の内外を問わず、無料となります。

(2) 持ち込み修理

販売店に故障した対象機器を持ち込み、NECサービスセンター等に修理を依頼いただいた場合、上記(1)のi)からiv)の定める対象機器本体等をお預かりし、修理完了後に販売店に返却させていただきます。

(3) 出張修理

出張修理を希望される場合、「121コンタクトセンター」にお電話いただき、出張修理の手続きをしてください。当社または当社が委託する協力会社の担当がお客さま宅を訪問し、修理を行います。なお、出張料は、保証書等で無料と定められている一部の対象機器を除き、保証期間の内外を問わず、有料となります。また、離島の一部地域では、出張料とは別に出張に要する実費(交通費、宿泊代等)をお客さまにご負担いただく場合がありますので、あらかじめご了承ください。

2. 次の各号のいずれかに該当する場合は、対象機器の修理をせずにお客様に返却させていただきます。

- (1) お客さまが申告された故障の症状がNECサービスセンター等で確認できない場合
- (2) お客さまの誤った使用方法により修理が困難とNECサービスセンター等が判断した場合
- (3) 対象機器が改造または分解されている場合(製品の一部部品が未搭載もしくは部品の一部を純正以外の部品に換装(いわゆるジャンク品を含みます。)している場合を含みます。)

- (4) 前各号のほか修理の必要がないとNECサービスセンター等が判断した場合

第4条 (保証期間内の修理)

取扱説明書、対象機器添付ラベル等の注意書きに基づきお客さまの正常なご使用状態のもとで保証期間内に故障した場合、保証書記載の保証規定に従い、対象機器の無償修理を致します。(詳しくは、保証書記載の保証規定をご覧ください。)

- 2.前項にかかわらず、次の各号のいずれかに該当する場合は、保証期間内であっても有償修理となりますので、ご承知おき下さい。この場合、第5条(保証期間外の修理)の規定に準じて修理致します。

- (1) 保証書の提示がないまたは保証書が対象機器に添付されていない場合
- (2) 保証書に保証期間、型番(型名)、製造番号、お買上げ日および販売店名の記入のない場合、または字句を書き換えられた場合、その他事実と異なる記載がされていた場合
- (3) お買上げ後の落下、衝撃等もしくは液体の侵入による故障、損傷、またはお客さまの取り扱いが適正でないために生じた故障、損傷の場合
- (4) お客さまによる使用上の誤り、あるいは不当な改造、修理による故障および損傷
- (5) 火災、塩害、ガス害、地震、落雷、および風水害、その他天災地変、あるいは異常電圧等の外部要因に起因する故障および損傷
- (6) 対象機器に接続している当社指定以外の機器および消耗品ならびにメディアの使用に起因する故障および損傷
- (7) 有寿命部品または消耗部品が自然消耗、磨耗、劣化等により部品の交換が必要となった場合

3.第1項にかかわらず、次の各号のいずれかに該当する場合は、保証期間内であっても、無料保証の対象外作業となり、お客さまには別途それぞれの料金をご負担いただきますので、あらかじめご了承ください。

- (1)第3条第1項第(3)号に基づき出張修理が発生した場合は、当該出張料
- (2)ソフトウェア(アプリケーションソフトを含みます。以下同じとします。)の再インストールで復旧する場合であって、お客さまが当該再インストールを希望された場合は、ソフトウェア再インストール料
- (3)ウイルス駆除を必要とする場合であって、お客さまがウイルス駆除を希望された場合はウイルス駆除料
- (4)お客さまが設定したパスワードの忘却やお客さまが施錠された鍵の紛失により、パスワード解除作業を行う場合、または、マザーボード、本体カバーその他の部品の交換が必要になった場合の修理料金
- (5)その他当社が指定する有償作業を行う場合

第5条 (保証期間外の修理)

対象機器の保証期間終了後の修理をお客さまが当社にご依頼した場合、当社は、有償にて修理を実施致します。

- 2.第4条第3項の各号のいずれかに該当する場合、お客さまには修理料金の他にそれぞれ料金をご負担いただきますので、あらかじめご了承ください。
- 3.お客さまが対象機器お預かり後に修理の依頼をキャンセルされた場合(第6条第2項および第3項に定める場合を含みます。)、お客さまには診断料をご負担いただきます。ただし、お客さまによる修理ご了承後の修理キャンセルはお受けできませんので、あらかじめご了承ください。

第6条 (修理料金の見積もり)

有償修理となる修理依頼時(修理サービスのWebサイトからの修理依頼を除きます。)において、お客さまが修理

料金の見積もりを当社に希望された場合、当社は見積もり金額をお客さまに通知するものとし、当該見積もり金額による修理について、お客さまにご了承いただいたうえで、修理を実施致します。ただし、当社が規定の修理料金の上限金額をお客さまにご了承された場合で、かつ修理料金が上限金額内の場合にはお客さまに修理のご了承いただいたものとして見積もり金額の提示なしに修理を実施致します。

- 2.前項において、当社による修理料金等の診断作業後、当社がお客さまに見積もり金額をお知らせした日から1か月を超えても、お客さまから当社に見積もりに対するご回答をいただけなかった場合には、お客さまが修理のご依頼をキャンセルされたものとし、当社は、修理を実施せずに、お預かりした対象機器をお客さまにご返却させていただきます。なお、この場合、お客さまには、当社による修理料金等の診断作業にかかる診断料をご負担いただきますので、あらかじめご了承ください。
- 3.既にお客さまに通知済みの見積もり金額と修理の過程における修理料金に差異が生じた場合、当社は、再度お見積もり金額をお客さまに通知し、お客さまのご承諾を再度いただいたうえで、修理を実施させていただきます。なお、当該再見積もり後の金額での修理をお客さまにご了承いただけなかった場合、お客さまによる修理のご依頼はキャンセルされたものとし、当社はお客さまに診断料をご負担いただくことを条件に対象機器をお客さまにご返却させていただきますので、あらかじめご了承ください。
- 4.修理サービスのWebサイトからの修理依頼の場合、有償修理となる修理依頼時の修理料金の見積もり提示および出張修理はできません。有償修理となる修理依頼時の修理料金の見積もり提示または出張修理をご希望される場合には、「121コンタクトセンター」にご依頼してください。

第7条 (修理料金等の支払い方法)

修理料金等は、引き取り修理(あんしんサービス便)ではお預かりした対象機器を返却した時、出張修理では対象機器の修理が完了した時に当社にお支払いいただきます。支払方法は、引き取り修理(あんしんサービス便)では代金引き換え払い(代金引き換え手数料は当社で負担します。)、出張修理では現金またはクレジットカード払い(原則一括払い)となります。領収書については、お客さまから代金を回収する宅配業者、または修理で訪問した作業者が発行する領収書が正規領収書となります。宅配業者または当社では領収書の再発行を承っておりませんので、あらかじめご了承ください。また、一部地域(離島等で代金引き換えができない地域)では、お客さまの手数料負担による振り込み払いとなりますので、あらかじめご了承ください。なお、販売店に故障した対象機器を持ち込みいただいた場合の修理料金等の支払い方法については販売店にお問い合わせください。

第8条 (修理期間)

引き取り修理(NECあんしんサービス便)の場合、当社は、対象機器のお預かりから修理完了後の対象機器の納品まで、原則として7日間で対応致します。ただし、次の各号のいずれかに該当する場合は7日間以上の日数を要する場合がありますので、あらかじめご了承ください。引き取り修理(NECあんしんサービス便)以外の修理期間については、修理申込時にご確認ください。

- (1) お客さまから伺った故障の症状が確認できず、修理箇所の特定ができない場合
- (2) 対象機器の引取先が一部地域(離島を含みます。)の場合、または大型の対象機器の場合
- (3) 修理に使用する部品の在庫切れ等による場合
- (4) 有償修理において、お客さまが修理料金の見積もりを希望された場合

- (5) 販売店を經由して修理の申し込みをされた場合
- (6) お客さまのご都合により、修理完了後の対象機器の返却日の日程変更等が生じた場合
- (7) 天災地変、戦争、暴動、内乱、輸送機関の事故、労働争議その他不可抗力の事由が生じた場合

第9条 (修理品の保管期間)

修理完了後にお客さまに修理の完了ならびに返却日をお知らせしているにもかかわらず修理後の対象機器をお客さまにてお受け取りいただけない場合(当社がお客さまとご連絡がとれない場合等を含みます。)、または対象機器お預かり後にお客さまが修理のご依頼をキャンセルされたにもかかわらず当該対象機器をお客さまにてお受け取りいただけない場合、対象機器をお預かりした日から6か月間の保管期間の経過をもって、対象機器の所有権は当社に移転し、当社が当該対象機器を当社所定の方法にて処分もしくは第三者へ譲渡することをお客さまはあらかじめご了承ください。この場合、お客さまに当該保管期間に要した費用ならびに当該処分もしくは第三者への譲渡に要する費用(診断料、修理料金、回収・リサイクル料金、廃棄費用等含みます。)をご負担いただきます。

第10条 (故障部品の取り扱い)

修理の過程で当社が取り外した部品は、環境保護および長期にわたる修理部品提供のために、再調整後検査し、新品部品と同等に品質保証された部品として再利用する場合があります。また、当社が取り外した全ての部品の所有権は、当社に帰属するものとし、お客さまにご返却できません。

(再利用する主な部品)

筐体・メモリ・液晶ディスプレイ・CRTディスプレイ・ハードディスク・マザーボード・CPU等

第11条 (修理ご依頼時の注意事項)

お客さまは、修理をご依頼されるにあたり、以下の事項につ

いて特にご注意ください。

- (1) お客さまが保証期間内に修理をご依頼される場合は、必ず対象機器に同梱されている保証書を対象機器に添付してください。なお、保証書を添付いただけない場合には、有償修理となります。
- (2) 修理の際、お客さまが修理をご依頼された対象機器の記憶装置（ハードディスク、SSD、フラッシュメモリ等。以下あわせて「記憶装置」といいます。）に記録されたデータ、プログラムならびに設定内容は、消去される場合があります。また、修理の際、対象機器の記憶装置の交換、OSの再セットアップを行った場合、工場出荷時の設定になります。必ず修理をご依頼される前に、お客さまの責任においてあらかじめバックアップされるか、重要な内容は紙等に控えておいてください。記録されたデータ、プログラムならびに設定内容が変化・消失したことによる損失・損害の請求につきまして当社は一切の責任を負いかねます。
- (3) 当社は、修理の際、取り外した記憶装置に記録されていた内容は、データ消去処理（記憶装置の磁気記録面に特殊パターンを書き込む方法により復元不可能な状態にする処理）または記憶装置の破壊処理を行い、データ消去致します。
- (4) 修理の内容により、記憶装置の初期化・データ消去が必要となる場合がありますので、記憶装置の初期化・データ消去にお客さまはご同意のうえ、修理をご依頼ください。これにご同意いただけない場合、修理をすることができず対象機器をお客さまに返却する場合があります。この場合、当社はお客さまが修理のご依頼をキャンセルされたものとし、当社所定の診断作業にかかる診断料をお客さまにご負担いただきます。
- (5) 修理完了後のソフトウェアの再インストールおよび

セットアップ等につきましては、お客さまご自身で実施してください。

- (6) お客さまご自身で貼り付けられたシール等につきましては、取り外したうえで修理をご依頼ください。また、お客さまご自身で行われた塗装や刻印等につきましては、元の状態への復旧はできない場合があります。
- (7) 当社は、修理期間中の対象機器の代替機の貸し出しはできません。
- (8) お客さまが対象機器にパスワードを設定されている場合は、当該設定を解除したうえで修理をご依頼ください。
- (9) 対象機器の修理とは関係のないフロッピーディスクや光ディスク(CD-ROM、DVD-ROM、MO等)およびメモリーカード(SDカード、メモリースティック等)等の記録媒体、B-CASカード等のカード類、他の機器との接続ケーブル等につきましては、事前にお客さまが対象機器から取り外したうえで修理をご依頼ください。なお、万が一これらが対象機器に付加された状態で修理をご依頼いただいた場合、当社ではこれらの管理につき一切責任を負いかねます。ただし、当社が修理の際に当該記録媒体やカード類を要求した場合は、故障した対象機器に同梱してご送付ください。
- (10) 液晶ディスプレイは、対象機器の修理の有無に関わらず画面の一部に画素の欠けや常時非点灯、常時点灯等が存在することがありますが、液晶ディスプレイの特性によるもので故障ではありません。この場合の修理および交換は致しかねます。
- (11) 次の各事項のいずれかに該当するものは、対象機器の故障に該当しないため、修理または交換の対象から除かれるものとし、当社では修理できません。
 - a. お客さまが対象機器出荷時の標準搭載以外の部品を使用されたことに起因する故障

- b. 装置製造番号が不明等により製品出荷情報が読み取れないものまたは製品出荷情報が加工されたこと当社が判断した場合
- c. 対象機器の記憶装置に記憶されたデータ、プログラムならびに設定内容のバックアップおよび復旧作業

(12) 修理作業の都合上、お預かりいたします機器の記憶装置にアクセスを行う場合があります。

(13) 対象機器は電磁気、温度、湿度、振動、通常の使用環境と異なる状況等により正常に動作しなくなる場合があります。使用環境の不良により対象機器に障害が発生したと考えられる場合には、当社は修理をお断りする場合があります。なお、この場合、当社所定の診断作業にかかる診断料をお客さまにご負担いただきます。

(14) いかなる場合も、対象機器の修理作業の完了後に修理実施前の状態に戻す作業はお受けできません。

第 12 条 (買い取りサービスへの移行)

第6条に基づく修理料金の見積もり後、お客さまが対象機器の修理依頼をキャンセルされた場合、当社がお客さまに対し、当社が提供する買い取りサービスを紹介し、当該対象機器を当該買い取りサービスに基づき、お客さまの承諾のもと当社が買い取りさせていただく場合があります。お客さまと当社間にて買い取りサービスが成立した場合、当社はお客さまに対し、買い取りサービスが成立した対象機器について、修理キャンセルに伴う診断料の徴収を致しません。なお、お客さまと当社間にて、買い取りサービスが不成立となった場合には、お客さまに診断料をご負担いただきますので、あらかじめご了承ください。

第 13 条 (補修用性能部品)

補修用性能部品とは、対象機器の機能・性能を維持する

ために必要な部品または機能・性能が同等に品質保証された再利用された部品をいいます。

2. 当社における補修用性能部品の保有期間につきましては、対象機器に添付の保証書または取扱説明書記載のとおりとなります。

補修用性能部品の保有期間の終了をもって、当該対象機器の修理対応は終了となります。

第14条 (有寿命部品について)

対象機器には、有寿命部品が含まれています。これらの有寿命部品の中にはアルミ電解コンデンサが使用されているものがあります。有寿命部品の交換時期は、使用頻度や使用環境により異なりますが、対象機器に添付の取扱説明書記載の年数が目安となります。上記はあくまで目安であって、故障しないことや無償修理をお約束するものではありません。なお、24時間を超えるような長時間連続使用等、ご使用状態によっては早期に寿命となることがあります。

対象機器使用のアルミ電解コンデンサは、寿命が尽きた状態で使用し続けると、電解液の漏れや枯渇に至り、異臭や発煙の発生する場合があります。その場合には直ちに使用を中止し修理を依頼してください。(尚、アルミ電解コンデンサの交換は保守部品単位になります。)

【対象品名】

液晶ディスプレイ(注1)、ハードディスクユニット、SSD、光ディスクドライブ(注2)、フロッピーディスクドライブ、タッチパッド、マウス(注3)、冷却用ファン、ディスプレイ開閉部(ヒンジ)(注4)、ACアダプタ/電源ユニット、キーボード、マザーボード/グラフィックボード等の内蔵基板

(注1)工場出荷時から画面の明るさが半減するまでの期間。

(注2)それぞれ内蔵されているモデルが対象です。

(注3)同梱されているモデルが対象です。

(注4)液晶ディスプレイを開いたときに固定するための内部部品です。

社団法人 電子情報技術産業協会「パソコンの有寿命部品の表記に関するガイドライン」参照

第 15 条 (秘密保持)

当社、および当社の業務委託先は、本修理の履行に関連して知り得たお客さまの業務上の秘密、個人情報、その他の秘密を修理以外の目的で他に開示致しません。

第 16 条 (個人情報の取り扱いについて)

当社は、『121wareおよびNEC Directにおける個人情報の取り扱い』に基づき、お客さまの個人情報の適切な管理に努めます。お客さまは、当社がお客さまの個人情報を、『121wareおよびNEC Directにおける個人情報の取り扱い』に基づき利用することをあらかじめ了承願います。

第 17 条 (責任の限定)

NECサービスセンター等が実施した修理において、当該修理時の「診断・修理報告書」を添えてその旨お客さまより当社にご連絡いただいた場合でかつ同一箇所の再修理が必要とNECサービスセンター等が認めた場合(ただし、前回修理時に症状が再現しなかった場合を除きます。)には、修理完了日より3ヶ月以内まで、NECサービスセンター等は無償で修理を致します。

- 2.当社は、対象機器の修理作業において、当社の故意または重過失に起因する場合を除くいかなる場合においても、当社の責に帰すことのできない事由による損害、当社の予見の有無を問わず特別な事情から生じた損害、逸失利益、派生的損害、第三者からお客さまに対してなされた賠償責任に基づく損害、OS、データその他のソフトウェアの破損、変更、または消滅について、その責任を負いかねますので、あらかじめご了承ください。
- 3.本修理作業の結果として、OS、データその他のソフト

ウェアの再導入、再構築が必要になった場合、当社はその責任を負いかねますので、あらかじめご了承ください。

4. 当社の責に帰すべき事由による対象製品の故障などに起因してお客さまに損害が発生した場合、当社は原則として対象製品の修理をもって対応するものといたします。万が一、お客さまに対し賠償責任を負う場合は、当社の判断により、対象製品の減価償却後の残存価値または対象製品と同等性能の製品の市場価値を上限としたお支払いをするものとし、それ以外は何ら責任を負いません。

第 18 条 (約款変更)

当社は、本約款の内容を変更する必要が生じた場合は、予告なく本約款の内容を変更する場合があります。お客さまに対する通知は、121ware.com等当社修理サービスの情報を提供するホームページに掲載する方法により行います。

第 19 条 (専属的合意管轄裁判所)

本約款に基づく対象機器の修理に関する訴訟については、東京地方裁判所をもって第一審における合意上の専属的管轄裁判所とさせていただきますので、あらかじめご了承ください。

第 20 条 (協議)

本約款に定めのない事項、その他対象機器の修理につき疑義の生じた事項については、お客さまと当社の間にて別途協議のうえこれを決定させていただきます。

以上

(2014年3月1日改定)

本機の譲渡、廃棄方法

本機を他人に譲るとき、廃棄のときの注意事項を説明します。

譲渡するには



重要

本機には個人的に作成した情報が多く含まれています。第三者に情報が漏れないように、譲渡の際にはこれらの情報を削除することをおすすめします。情報を消去する方法については、「ご購入時の状態に戻す」(p.73)をご覧ください。

譲渡するお客様へ

本機を第三者に譲渡(売却)する場合は、次の条件を満たす必要があります。

1. 本機に添付されているすべてのものを譲渡し、複製物を一切保持しないこと。
2. 各ソフトウェアに添付されている「ソフトウェアのご使用条件」の譲渡、移転に関する条件を満たすこと。
3. 譲渡、移転が認められていないソフトウェアについては、削除した後譲渡すること(本体に添付されている「ソフトウェア使用条件適用一覧」をご覧ください)。

※ 第三者に譲渡(売却)する製品をお客様登録している場合は、121ware.comのマイページ(<http://121ware.com/myltab/>)の保有商品情報で削除してください。

譲渡を受けたお客様へ

NECパーソナル商品総合情報サイト「121ware.com」での登録をお願いします。

<http://121ware.com/myltab/> にアクセスしてください。

廃棄するには

本機を廃棄する際は、お客様が使用した設定情報などを消去するため、「ご購入時の状態に戻す」(p.73) をご覧になり、初期状態に戻すことを推奨します。

当該製品をご家庭から排出する場合

本機は、PCリサイクル対象外であり、一般廃棄物の扱いとなりますので、地方自治体の廃棄処理に関連する条例または規則に従ってください。

● NEC 商品の廃棄に関する詳細

NEC パーソナル商品総合情報サイト
「121ware.com」

(<http://121ware.com/support/recyclese1/>)

当該製品が事業者から排出される場合(産業廃棄物として廃棄される場合)

当社は資源有効利用促進法に基づき、当社の回収・リサイクルシステムにしたがって積極的に資源の有効利用につとめています。廃棄時の詳細については、下記のホームページで紹介している窓口にお問い合わせください。

(<http://jpn.nec.com/eco/ja/product/recycle/it/index.html>)

- ※ 本文に記載された電話番号や受付時間などは、将来予告なしに変更することがあります。
- ※ 本製品はPCリサイクル対象製品には該当しません。本製品を廃棄する場合は、お客様がお住まいの各自治体の処理に従い、適切に廃棄をお願いします。なお、自治体によっては、廃棄費用をご負担いただく場合があります。
- ※ 記載されている仕様は予告なく変更することがあります。

ソフトウェアのご使用条件(ソフトウェア使用許諾規約)

お客様へのお願い

このたびは、NEC商品をお求めいただき、まことにありがとうございます。お客様が購入された本商品には、各種ソフトウェア製品が含まれております。各種ソフトウェア製品のご使用を開始される前に、ソフトウェア製品毎に規定されている使用条件を充分にお読みください。規定されている使用条件の一例を末尾に示します。使用条件が規定されていない場合は、下記のソフトウェアのご使用条件が適用されるものとします。これらの使用条件にご同意いただけない場合には、本商品をお求めになったご購入元にご返却くだされば、代金をお返しいたします。お客様が本ソフトウェア製品のご使用を開始されることをもって、全ての本ソフトウェア製品の使用条件にご同意いただいたものといたします。これらの使用条件は本ソフトウェア製品の使用許諾の証明ですので、大切に保管してください。

ソフトウェアのご使用条件

NECパーソナルコンピュータ株式会社(以下総称して「当社」といいます。)は、本使用条件とともにご提供するソフトウェア・プログラム(以下「許諾プログラム」といいます。)を使用する権利を下記条項に基づきお客様に許諾し、お客様も下記条項にご同意いただくものとします。なお、お客様が期待される効果を得るための許諾プログラムの選択、許諾プログラムの導入、使用および使用効果につきましては、お客様の責任とさせていただきます。

1. 使用権

- (1) お客様は、許諾プログラムを本商品においてのみ使用することができます。
- (2) お客様は、本使用条件に定める条件に従い日本国内においてのみ、許諾プログラムを使用することができます。

2. 期間

- (1) 当社は、お客様が本使用条件のいずれかの条項に違反されたときは、いつにても許諾プログラムの使用権を終了させることができます。
- (2) 許諾プログラムの使用権は、本使用条件の規定に基づき終了するまで有効に存続します。
- (3) 許諾プログラムの使用権が終了した場合には、本使用条件に基づくお客様のその他の権利も同時に終了するものとし、お客様は、許諾プログラムの使用権の終了後直ちに全ての許諾プログラムを廃棄するものとし、

3. 許諾プログラムの複製、改変および結合

- (1) お客様は、本使用条件で明示されている場合を除き、許諾プログラムの使用、複製、改変、結合またはその他の処分をすることはできません。
- (2) お客様は、いかなる場合であっても許諾プログラムとともに提供されたマニュアル等の関連資料を複製することはできません。
- (3) 本使用条件は、許諾プログラムに関する知的財産権をお客様に移転するものではありません。

4. 許諾プログラムの移転等

- (1) お客様は、下記の全ての条件を満たした場合に限り、本使用条件に基づくお客様の権利を譲渡することができます。
 - (イ) お客様が本使用条件、許諾プログラムおよび許諾プログラムとともに提供されたマニュアル等の関

連資料を本商品とともに譲渡し、これらを一切保持しないこと。

(ロ) 譲受人が本使用条件に同意していること。

- (2) お客様は、本使用条件で明示されている場合を除き、許諾プログラムまたはその使用权の第三者に対する再使用許諾、譲渡、移転またはその他の処分をすることはできません。

5. 逆コンパイル等

お客様は、許諾プログラムをリバース・エンジニアリング、逆コンパイルまたは逆アセンブルすることはできません。ただし、GNU Library General Public Licenseバージョン2、GNU Lesser General Public Licenseバージョン2.1、または当該ライセンス条件の改訂版に明記されている目的に限り、リバースエンジニアリングを許可するものとします。

6. 保証の制限

- (1) 当社は、許諾プログラムに関していかなる保証も行いません。許諾プログラムに関し発生する問題は、お客様の責任および費用負担をもって処理されるものとします。
- (2) 前項の規定にかかわらず、お客様が当社所定の手続によりユーザ登録を行われた場合において、最初のお客様(本商品を新品かつ未使用の状態で購入されたお客様をいいます。以下同様とします。)による本商品ご購入の日から1年以内に当社が許諾プログラムの誤り(バグ)を修正したときは、当社は、かかる誤りを修正したプログラムもしくは修正のためのプログラム(以下、これらのプログラムを「修正プログラム」といいます。)またはかかる修正に関する情報を、お客様に提供するものとします。ただし、修正プログラムまたはかかる修正に関する情報の提

供の必要性、提供時期等については当社の判断に基づき決定させていただきます。お客様に提供された修正プログラムは許諾プログラムとみなします。

- (3) 許諾プログラムが格納された本商品内蔵メモリーに物理的欠陥(ただし、許諾プログラムの使用に支障をきたすものに限りません。)があった場合において、最初のお客様が本商品をお受け取りになった日から1ヶ月以内の場合はご購入元にご連絡ください。本商品を同一機種の商品と交換するものとします。(ただし、当社が当該欠陥を自己の責によるものと認めた場合に限りません。)本項の規定をもって記録媒体に関する当社の保証の全てとします。本項の規定は、本商品の保証書に基づくお客様の権利を何ら制限するものではありません。



7. 責任の制限

当社は、いかなる場合も、お客様の逸失利益、特別な事情から生じた損害(損害発生につき当社が予見し、または予見し得た場合を含みます。)および第三者からお客様に対してなされた損害賠償請求に基づく損害について一切責任を負いません。また、当社が損害賠償責任を負う場合には、当社の損害賠償責任は、その法律上の構成の如何を問わず、お客様が実際にお支払になった本商品の代金のうち許諾プログラムの代金相当額を以てその上限とします。

8. その他

- (1) お客様は、日本国政府および関連する外国政府の必要な許可を得ることなく、許諾プログラムおよびその複製物を日本国から輸出してはなりません。
- (2) 本使用条件にかかわる紛争は、東京地方裁判所を第1審の専属的合意管轄裁判所として解決するものとします。

規定されているソフトウェア使用条件

ソフトウェア製品名	適用される使用条件
らくらく無線スタートEX For Android	NEC・NECプラットフォームズが提供するソフトウェアのご使用条件 https://play.google.com/store/apps/details?id=jp.aterm.android.rakuraku.wlanstart
Android および標準搭載 アプリケーション、 Google モバイル サービス	Google 利用規約 ホーム画面で  「設定」を選択 ▶ 「タブレット情報」または「端末情報」▶ 「法的情報」▶ 「Google利用規約」で表示されます
ことりっぴ	アプリを起動し  を選択 ▶ 「使い方」▶ 「利用規約」で表示されます。



LaVie Tab PC-TS708T1W

安全上のご注意・サポートガイド

第1版 2014年12月

©NEC Personal Computers, Ltd. 2014

NEC パーソナルコンピュータ株式会社の許可なく複製・改変などを行うことはできません。

NECパーソナルコンピュータ株式会社

〒101-0021 東京都千代田区外神田四丁目14番1号
秋葉原UDX