

Mate/Mate J

はじめにお読みください

タイプME(スリムタワー型)、タイプMB(スリムタワー型)、
 タイプMR(スリムタワー型)、タイプMH(コンパクトタワー型)
 (Windows Vista® Businessインストールモデル)
 (Windows Vista® Home Basicインストールモデル)
 (Windows® XP Professionalインストールモデル)
 (Windows® XP Home Editionインストールモデル)

お買い上げいただき、まことにありがとうございます。
 梱包箱を開けたら、まず本書の手順通りに操作してください。

本書では、特にことわりのない場合、

- ・ Windows Vista® Business、およびWindows Vista® Home Basicを総称して、Windows Vistaと表記します。
- ・ Windows® XP Professional、およびWindows® XP Home Editionを総称して、Windows XPと表記します。

なお本書に記載のイラストはモデルにより多少異なります。

操作の流れ



1	型番を控える	2
	本製品の型番を控えます。	
2	添付品の確認	12
	不足しているものや、破損しているものがないかを最初に確認します。	
3	設置場所の決定	17
	設置する場所を決めます。	
4	添付品の接続	
	使い始めるのに必要な機器を接続します。本体の型を見て、本書の各型のページをご覧ください。接続する前には、必ず添付の『安全にお使いいただくために』をお読みください。	
	タイプME(スリムタワー型)の場合	19
	タイプMB(スリムタワー型)の場合	28
	タイプMR(スリムタワー型)の場合	35
	タイプMH(コンパクトタワー型)の場合	40
5	Windowsのセットアップ	47
	初めて電源を入れるときには、Windowsをセットアップします。	
6	お客様登録	64
	お客様の登録をします。	
7	マニュアルの使用方法	64
	添付されているマニュアルの使い方について説明しています。	
8	使用する環境の設定と上手な使い方	68
	使用する環境や運用、管理する上で便利な機能を設定します。	
9	付録 機能一覧	74
	仕様を一覧表にまとめています。	
10	Windows Vista利用時の留意事項	96

1 型番を控える

型番を控える

梱包箱のステッカーに記載されているスマートセレクション型番(15桁の型番です)、またはフリーセレクション型番(フレーム型番とコンフィグオプション型番)を、このマニュアルに控えておきます。型番は添付品の確認や、再セットアップをするときに必要になりますので、必ず控えておくようにしてください。

フリーセレクション型番の場合は、型番を控えておかないと、梱包箱をなくした場合に再セットアップに必要な情報が手元に残りません。

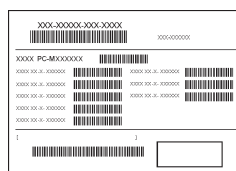
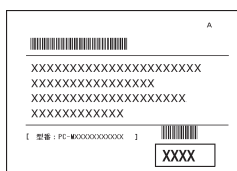

左が「スマートセレクション型番」、右が「フリーセレクション型番」のステッカーです。

スマートセレクション型番のステッカーの場合は、「スマートセレクション型番を控える」へ、フリーセレクション型番のステッカーの場合は、p.6「フリーセレクション型番を控える」へ進んでください。

スマートセレクション型番を控える

スマートセレクション型番を控えます。控え終わったら、p.12「2 添付品の確認」へ進んでください。

1. スマートセレクション型番を次の枠に控える

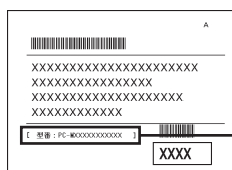

スマートセレクション型番

PC-M 4

の意味は次の通りです。

① モデルの種類を表しています。

<input checked="" type="checkbox"/>	型番	モデル
<input type="checkbox"/>	Y	Mate
<input type="checkbox"/>	J	Mate J

② CPUのクロック周波数の種類を表しています。

<input checked="" type="checkbox"/>	型番	クロック周波数
<input type="checkbox"/>	18	1.86GHz、1.80GHz
<input type="checkbox"/>	20	2GHz
<input type="checkbox"/>	23	2.33GHz

③ CPUの種類を表しています。

<input checked="" type="checkbox"/>	型番	CPU
<input type="checkbox"/>	A、R	インテル® Core™2 Duo プロセッサ
<input type="checkbox"/>	L	インテル® Pentium® Dual-Core プロセッサ
<input type="checkbox"/>	X	インテル® Celeron® D プロセッサ

④ 本体の型の種類を表しています。

<input checked="" type="checkbox"/>	型番	本体の型
<input type="checkbox"/>	E	タイプME(スリムタワー型)
<input type="checkbox"/>	B	タイプMB(スリムタワー型)
<input type="checkbox"/>	R	タイプMR(スリムタワー型)
<input type="checkbox"/>	H	タイプMH(コンパクトタワー型)

⑤ ディスプレイの種類を表しています。

<input checked="" type="checkbox"/>	型番	ディスプレイ
<input type="checkbox"/>	B	15型TFTアナログ-LCD (XGA) (LCD52VM-V)
<input type="checkbox"/>	S	17型TFTアナログ-LCD (SXGA) (LCD72VM-V)
<input type="checkbox"/>	C	19型TFTアナログ-LCD (SXGA) (LCD92VM-V)
<input type="checkbox"/>	Z	なし

⑥ インストールOS、選択アプリケーションの種類を表しています。

✓	型番	インストールOS	選択アプリケーション
	B	Windows Vista Business	Office Personal 2007 with PowerPoint 2007
	A		Office Personal 2007
	R		なし
	Y	Windows Vista Home Basic	Office Personal 2007 with PowerPoint 2007
	T		Office Personal 2007
	3		なし
	G	Windows XP Professional	Office Personal 2007 with PowerPoint 2007
	F		Office Personal 2007
	E		なし
	V	Windows XP Home Edition	Office Personal 2007 with PowerPoint 2007
	N		Office Personal 2007
	U		なし

⑦ FDD、DVD/CDドライブ、キーボード & マウスの種類を表しています。

✓	型番	FDD	DVD/CDドライブ	キーボード & マウス
	T	FDD	CD-ROM	PS/2 109キーボード & PS/2マウス(ボール)
	H		DVD-ROM	
	D		CD-R/RW with DVD-ROM	
	5		DVDスーパーマルチドライブ	
	L	なし	CD-ROM	
	G		DVD-ROM	
	N,U		CD-R/RW with DVD-ROM	
	6,X		DVDスーパーマルチドライブ	

⑧ 通信機能、合計メモリ、グラフィックアクセラレータ、再セットアップ用媒体の種類を表しています。

✓	型番	通信機能	合計メモリ	グラフィックアクセラレータ	再セットアップ用媒体
	2	LAN	2GB(1,024MB×2)	チップセットに内蔵	再セットアップ用媒体添付 & 再セットアップ用バックアップイメージをHDDに格納
	9		1GB(512MB×2) または1,024MB×1		
	M		512MB(512MB×1)		
	1		2GB(1,024MB×2)		再セットアップ用バックアップイメージをHDDに格納
	X		1GB(512MB×2) または1,024MB×1		
	U		512MB(512MB×1)		

⑨ ハードディスクの容量、筐体アクセントカラーの種類を表しています。

✓	型番	ハードディスクの容量	筐体アクセントカラー
	B	40GB	なし
	8	80GB	ダークブルーまたはなし
	9	80GB	エレガントシルバー
	S	160GB	ダークブルーまたはなし
	T	160GB	エレガントシルバー

※上記の①～⑨の全ての組み合わせが実現できているわけではありません。

以上で型番を控えるは完了です。
次にp.12「2 添付品の確認」へ進んでください。

フリーセクション型番を控える

フレーム型番とコンフィグオプション型番を控えます。控え終わったら、p.12「2 添付品の確認」へ進んでください。

1. フレーム型番を次のチェック表にチェックする

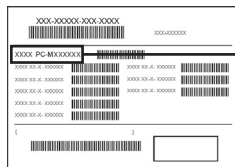

フレーム型番

① ② ③ ④ ⑤
PC-M Z 4

の意味は次の通りです。

① モデルの種類を表しています。

✓	型番	モデル
	Y	Mate
	J	Mate J

② CPUのクロック周波数の種類を表しています。

✓	型番	クロック周波数
	18	1.86GHz、1.80GHz
	20	2GHz
	23	2.33GHz
	24	2.40GHz
	26	2.66GHz
	30	3GHz

③ CPUの種類を表しています。

✓	型番	CPU
	A、B、R、S	インテル® Core™2 Duo プロセッサー
	L、M	インテル® Pentium® Dual-Core プロセッサー
	W、X	インテル® Celeron® プロセッサー

④ 本体の型の種類を表しています。

✓	型番	本体の型
	E	タイプME(スリムタワー型)
	B	タイプMB(スリムタワー型)
	R	タイプMR(スリムタワー型)
	H	タイプMH(コンパクトタワー型)

⑤ インストールOSの種類を表しています。

✓	型番	インストールOS
	R	Windows Vista Business
	3	Windows Vista Home Basic
	E	Windows XP Professional
	U	Windows XP Home Edition

2. コンフィグオプション型番を次のチェック表にチェックする



コンフィグオプション型番

次のコンフィグオプション(以降、COPと略します)型番は、ご購入時に選択したものがステッカーに記載されています。ご購入されたモデルによっては、選択できないCOP型番があります。また、ステッカーに記載されているCOP型番は順不同になっています。

COP 型番に記載されている英数字の意味は次の通りです。

① PC-D-KB□□□□、PC-E-KB□□□□はキーボード、マウス、USBメモリを表しています。

✓	型番	キーボード、マウス、USBメモリ
	RS21	PS/2 109キーボード & PS/2マウス
	USL4	USB 109キーボード & 光センサー USBマウス
	10T1	テンキー付きPS/2 小型キーボード & PS/2マウス
	UFP4	指紋センサ機能付きUSB小型キーボード & 光センサー USBマウス
	UFU4	指紋センサ機能付きUSB小型キーボード & 光センサー USBマウス+USBメモリ

- ② PC-D-□□□□□□、PC-E-□□□□□□はハードディスクの容量、SecureRedirectorを表しています。

✓	型番	ハードディスクの容量	SecureRedirector
	HSR403、HSH403	40GB	なし
	HSE804、HSB803、 HSR803、HSH803	80GB	
	HSE164、HSB163、 HSR163、HSH163	160GB	
	HSE324、HSB323	320GB	
	HDE804、HDB804	80GB×2	
	HDE164、HDB164	160GB×2	
	HDE324、HDB324	320GB×2	
	HRE804	80GB×2 (RAID1)	
	HRE164	160GB×2 (RAID1)	
	HRE324	320GB×2 (RAID1)	
	HCR404	40GB	あり
	HCE804、HCB804	80GB	

- ③ PC-D-M□□□□4、PC-E-M□□□□4は合計メモリの容量を表しています。

✓	型番	合計メモリの容量	
	SE51、SR51、SH51	DDR2 SDRAM	512MB (512MB×1)
	DE10、DB10、DR10、 DR1H、DH10、DH1H	DDR2 SDRAM	1GB (512MB×2)
	SE10、SB10、SR10、 SR1H、SH10、SH1H	DDR2 SDRAM	1GB (1,024MB×1)
	DE20、DR20、DR2H、 DH20、DH2H	DDR2 SDRAM	2GB (1,024MB×2)
	SE20	DDR2 SDRAM	2GB (2,048MB×1)
	DE40	DDR2 SDRAM	4GB (2,048MB×2)

- ④ PC-D-C□□□□□、PC-E-C□□□□□はDVD/CDドライブ(セカンダリマス
タ) & FDDを表しています。

✓	型番	DVD/CDドライブ & FDD
	VEC24、VBC23、 DLCDJ、DHCD1	CD-ROM
	VHC24	CD-ROM & FDD
	VED24、VBD14、VBD24、 VRD14、VHD14、VHD34	DVD-ROM
	VER24、XER24、VBR14、 XBR14、VBR24、XBR24、 VRR14、XRR14、VRRH4、 XRRH4、VHR14、XHR14、 VHR34、VHRH4、XHR34	CD-R/RW with DVD-ROM
	VHR24、XHR24	CD-R/RW with DVD-ROM & FDD
	VEM24、XEM24、VBM14、 XBM14、VBM24、XBM24、 VRM14、XRM14、VRMH4、 XRMH4、VHM14、XHM14、 VHM34、VHMH4、XHM34	DVDスーパーマルチドライブ
	VHM24、XHM24	DVDスーパーマルチドライブ & FDD

- ⑤ PC-D-AC□□□□、PC-E-AC□□□□は筐体アクセントカラーを表してい
ます。

✓	型番	筐体アクセントカラー
	FLE1	ダークブルー
	GLE6	エレガントグリーン
	SLE6	エレガントシルバー

- ⑥ 次の型番はディスプレイの種類を表しています。

✓	型番	ディスプレイ
	LCD52VM-V-RL、LCD52VM-V-D、 LCD52VM-V-L、LCD52VM-V-H	15型TFTアナログ-LCD (XGA)
	LCD72VM-V-RL、LCD72VM-V-D、 LCD72VM-V-L、LCD72VM-V-H	17型TFTアナログ-LCD (SXGA)
	LCD92VM-V-RL、LCD92VM-V-D、 LCD92VM-V-L、LCD92VM-V-H	19型TFTアナログ-LCD (SXGA)
	LCD205WXM-RL、LCD205WXM-D、 LCD205WXM-L、LCD205WXM-H	20.1型高精細ワイドTFT-LCD (WSXGA+)

注意 ディスプレイの箱、保証書、銘板、添付のマニュアルには「-RL」、「-D」、「-L」または
「-H」が書かれていませんが、同じ商品です。

- ⑦ PC-D-AP□□□□、PC-E-AP□□□□は選択アプリケーションの種類を表しています。

✓	型番	選択アプリケーション
	SPE2	Office Professional 2007
	BSE2、HSE2、 SSE2、HSH3、LSE2、 LSE3、LSH3	Office Personal 2007
	BPP2、BPP4、HPP2、 HPP4、SPP2、SPP4、 HPH3、LPP2、LPP4、 LPH3	Office Personal 2007 with PowerPoint 2007

- ⑧ PC-D-2H□□□□、PC-E-2H□□□□は増設ハードディスクオプションを表しています。

✓	型番	増設ハードディスクオプション
	EAD7	ミラーリング Serial ATA RAID
	ESR4	Standby Rescue Multi

- ⑨ PC-D-GR□□□□、PC-E-GR□□□□はグラフィックアクセラレータを表しています。

✓	型番	グラフィックアクセラレータ
	EGF3	GeForce 7300 LE
	DVE6	デジタルディスプレイ用コネクタボード (DVI-D)

注意 GeForce 7300 LEを選択した場合、インターフェイスがDVI-Dのデジタル液晶ディスプレイと接続するには、別売の専用コネクタDVI-D(メス)デジタルディスプレイケーブル3(PC-MA-K35)が必要です。

- ⑩ PC-D-NE□□□□H、PC-E-NE□□□□Hは通信機能を表しています。

✓	型番	通信機能
	MDE	FAXモデム+標準搭載LAN(ギガビットイーサネット)

- ⑪ PC-D-SP□□□4、PC-E-SP□□□4は再セットアップ用媒体を表しています。

✓	型番	再セットアップ用媒体
	EVB	再セットアップ用DVD-ROM Windows Vista Businessモデル用
	EVH	再セットアップ用DVD-ROM Windows Vista Home Basicモデル用
	EXP	再セットアップ用CD-ROM Windows XP Professionalモデル用
	EXH	再セットアップ用CD-ROM Windows XP Home Editionモデル用

⑫ PC-□-SVEFE4はセキュリティ機能を表しています。

✓	型番	セキュリティ機能
	D、E	FeliCaポート(外付け)

⑬ PC-D-EX□□□3、またはPC-E-EX□□□3は保証サービスを表しています。

✓	型番	保証サービス
	4HY	標準保証拡張G3 [4年間翌営業日出張修理]
	3HY	標準保証拡張G3 [3年間翌営業日出張修理]
	4DY	動産総合保険付標準保証拡張G3 [4年間引取修理専用]
	3DY	動産総合保険付標準保証拡張G3 [3年間引取修理専用]
	4HJ	標準保証拡張G3(Jシリーズ用) [4年間翌営業日出張修理]
	3HJ	標準保証拡張G3(Jシリーズ用) [3年間翌営業日出張修理]
	4DJ	動産総合保険付標準保証拡張G3(Jシリーズ用) [4年間引取修理専用]
	3DJ	動産総合保険付標準保証拡張G3(Jシリーズ用) [3年間引取修理専用]

⑭ PC-D-FD□□□4、またはPC-E-FD□□□4はFDDを表しています。

✓	型番	FDD
	EFD、BFD、RFD	FDD

以上で型番を控えるは完了です。
次の「2 添付品の確認」へ進んでください。

2

添付品の確認

添付品を確認する

梱包箱を開けたら、まず添付品が揃っているかどうか、このチェックリストを見ながら確認してください。万一、添付品が足りない場合や破損していた場合は、すぐにご購入元にご連絡ください。

梱包箱には、このチェックリストに記載されていない注意書きの紙などが入っている場合がありますので、本機をご使用いただく前に必ずご一読ください。また、紛失しないよう、保管には十分気を付けてください。

① 箱の中身を確認する

p.2の1またはp.6の1、p.7の2の型番を参照すると、よりわかりやすくなります。

保証書(本体梱包箱に貼り付けられています)

保証書は、ご購入元で所定事項をご記入の上、お受け取りになり、保管してください。保証期間中に万一故障した場合は、保証書の記載内容にもとづいて修理いたします。保証期間後の修理については、ご購入元、または当社指定のサービス窓口にご相談ください。修理によって機能が維持できる場合は、お客様のご要望により有償修理いたします。

はじめにお読みください(このマニュアルです)

本体(ディスプレイやキーボードなどの周辺機器を含まないMate、またはMate Jを指します)

キーボード

マウス

タイプME(スリムタワー型)、
タイプMB(スリムタワー型)の場合添付

- サービスコンセント付き
電源コード

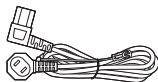

タイプMR(スリムタワー型)
の場合添付

- 電源コード

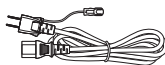

タイプMH(コンパクトタワー型)
の場合添付

- サービスコンセント付き
電源コード

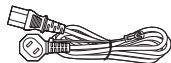

- ケーブルストップパ



- ネジ(1個)

タイプME(スリムタワー型)、
タイプMH(コンパクトタワー型)の場合添付

- スタビライザ(2個)



タイプMB(スリムタワー型)
の場合添付

- スタビライザ(2個)

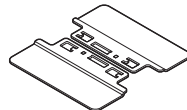

タイプMR(スリムタワー型)の場合添付

- スタビライザ(2個)

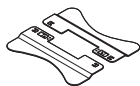

- ソフトウェアのご使用条件(お客様へのお願い)
(箱の中身を確認後必ずお読みください)
- ソフトウェア使用条件適用一覧/添付ソフトウェアサポート窓口一覧
(箱の中身を確認後必ずお読みください)
- アプリケーションCD-ROM / マニュアルCD-ROM
- 安全にお使いいただくために
- 活用ガイド 再セットアップ編
- 保証規定 & 修理に関するご案内

グラフィックアクセラレータでGeForce 7300 LEを選択した場合添付
(タイプME(スリムタワー型)のみ)

- アナログケーブル
(DualView対応)

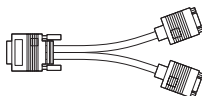

FAXモデムを選択した場合添付(タイプMR(スリムタワー型)のみ)

- 電話回線ケーブル(モジュラーケーブル)



再セットアップ用媒体を選択した場合添付



- 再セットアップ用DVD-ROMまたは再セットアップ用CD-ROM

DVD/CDドライブの種類でCD-R/RW with DVD-ROM、
またはDVDスーパーマルチドライブを選択した場合添付



- WinDVD for NEC CD-ROM / Easy Media Creator 9 CD-ROM
(Windows Vistaモデル)
 WinDVD for NEC CD-ROM / Easy Media Creator 9 /
DLA CD-ROM
(Windows XPモデル)

DVD/CDドライブの種類でDVD-ROMを選択した場合添付



- WinDVD for NEC CD-ROM

Standby Rescue Multiを選択した場合添付(タイプME(スリムタワー型)、
タイプMB(スリムタワー型)のみ)



- Standby Rescue Multi v3 CD-ROM
 Standby Rescue Multi アクティベーションキー案内(アクティベ
ーションキーの記載があります)

アプリケーションを選択した場合添付



- 選択アプリケーション
Microsoft® Office Personal 2007、
Microsoft® Office Personal 2007 with Microsoft® Office PowerPoint® 2007、
またはMicrosoft® Office Professional 2007
添付品は、選択アプリケーションに添付のマニュアルをご覧ください。
(p.4 1-⑥、またはp.10 2-⑦で選択アプリケーションの種類がわかります)

キーボード、マウスで指紋センサ機能付きUSB小型キーボードを選択した場合添付
(タイプME(スリムタワー型)、タイプMB(スリムタワー型)およびタイプMH(コンパクトタワー型)のみ)



- 指紋センサ(ライン型) ユーザーズガイド

キーボード、マウスで指紋センサ機能付きUSB小型キーボード+USBメモリを選択した場合添付
(タイプME(スリムタワー型)、タイプMB(スリムタワー型)およびタイプMH(コンパクトタワー型)のみ)

- USBメモリ

セキュリティ機能を選択した場合添付
(タイプME(スリムタワー型)、タイプMB(スリムタワー型)およびタイプMH(コンパクトタワー型)のみ)



- FeliCa Secure Client / FeliCaポート自己診断 CD-ROM
- FeliCaポート(外付け)

SecureRedirectorを選択した場合添付



- SecureRedirector CD-ROM/
SecureBranch AccessManager CD-ROM
- ソフトウェアのご使用条件(SecureBranch AccessManager用)
/SecureRedirectorモデルをお使いの方へ

保証サービスを選択した場合添付



- 標準保証拡張G3または動産総合保険付標準保証拡張G3

- ② ディスプレイがセットになったモデルの場合、ディスプレイの箱の中身については、ディスプレイの箱の中のマニュアルで確認する
(p.3 1-⑤またはp.9 2-⑥でディスプレイのあるなし、種類がわかります。)
- ③ 本体にある型番、製造番号と保証書の型番、製造番号が一致していることを確認する

PC-MX XXX…XX

万一違っているときは、すぐにご購入元に連絡してください。また保証書は大切に保管しておいてください。

なお、フリーセクション型番の場合は、フレーム型番のみが表示されています。

以上で添付品の確認は完了です。

次の「3 設置場所の決定」へ進んでください。

3

設置場所の決定

設置場所を決める

○ 設置に適した場所

設置に適した場所は次のような場所です。

- ◆ 屋内
- ◆ 温度10℃～35℃、湿度20%～80%（ただし結露しないこと）
- ◆ 平らで十分な強度があり、落下のおそれがない(机の上など)

× 設置に適さない場所

次のような場所には設置しないでください。本機(本体とディスプレイ、キーボードなどを含んだMate、またはMate Jを指します)の故障や破損の原因となります。

- ◆ 磁気を発生するもの(扇風機、スピーカなど)や磁気を帯びているものの近く
- ◆ 直射日光があたる場所
- ◆ 暖房機の近く
- ◆ 薬品や液体の近く
- ◆ 腐食性ガス(オゾンガスなど)が発生する場所
- ◆ テレビ、ラジオ、コードレス電話、携帯電話、他のディスプレイなどの近く
- ◆ 人通りが多くてぶつかる可能性がある場所
- ◆ ドアの開け閉めで、ドアが当たる場所
- ◆ ホコリが多い場所
- ◆ 本体背面および側面にある通風孔がふさがる場所
- ◆ ディスプレイの通風孔がふさがる場所
- ◆ テレビ、ラジオなどと同じACコンセントを使う場所

設置場所が決まったら……

設置する場所が決まったら、本機の設置と添付品の接続を行うため、次の点を確認してください。

- ・ 本機は精密機器ですから、慎重に取り扱ってください。乱暴な取り扱いをすると、故障や破損の原因となります。
- ・ 本体およびディスプレイの接続部は、背面にまともっています。いきなり壁際に本体およびディスプレイを置いてしまうと、うまく接続できません。机などの裏側に回って接続できるような場所を選んでください。
- ・ 通風孔をふさがないようにできるだけ周囲に15cm以上のスペースを確保してください。また、キーボードやマウスが余裕を持って操作できる場所も必要です。
- ・ 横置きで使用する場合は、ゴム足がある方を下にして設置してください。また、本体の上に約20kgまでのディスプレイなどを置くことができます。
なお、ディスプレイや書類などで、通風孔をふさがないようにください。

本機を移動するときは……

本機に接続している、全てのケーブル、コード(電源コード、アース線など)を取り外してください。本機を持ち上げるときは、左右から手を入れて底面を持ってください。また、移動中に壁などにぶついたりすると故障や破損の原因となりますので、大切に取り扱いってください。

以上で設置場所の決定は完了です。

次の「4 添付品の接続」へ進んでください。

4

添付品の接続

接続するときの注意

- ・ LANケーブル(別売)は接続しない
LANケーブルは、本機を安全にネットワークに接続させるため、Windowsのセットアップ、ファイアウォールの設定を終了させてから接続するようにしてください。
- ・ 本機を接続するときは、コネクタの端子に触れない
故障の原因となります。

タイプME(スリムタワー型)の場合

1. スタビライザの取り付け

本機には、本体を縦置きで使用する場合に、安定して設置するためのスタビライザという脚が添付されています。梱包箱から出したままの状態では、スタビライザは本体に取り付けられていません。縦置きで使用する場合は、転倒防止のため、必ず①か②のいずれかの方法でスタビライザを取り付けて設置してください。また、本体を横置きで使用することもできます。この場合、スタビライザをセットする必要はありません。

横置きで使用する場合は、p.21「2.マウス、キーボードを接続する」へ進んでください。

① スタビライザを2つ取り付ける場合

① 机の端などに本体を横置きにし、本体を安定させる

この場合、机やテーブルなどを傷付けたりしないように、厚手の紙や布などを敷いておくことをおすすめします。

② 片方のスタビライザを本体のツメと足に合わせ、スタビライザを矢印方向にストッパがロックされるまでスライドさせる

スタビライザを本体に取り付けるときは、指を挟んだり、ぶついたり、切ったりしないように注意してください。

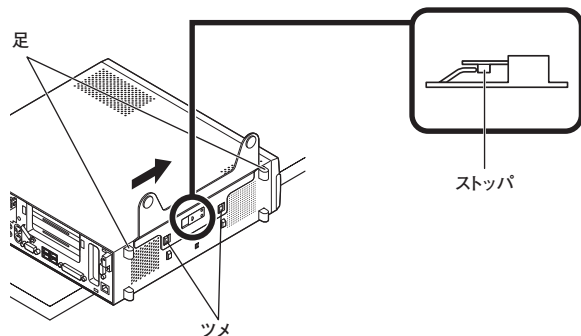

③ もう一方のスタビライザも②と同じ方法で取り付ける

② スタビライザを1つ取り付ける場合

次のように、本体の右側を壁などに付けて縦置きで使用する場合は、左側にスタビライザを1つ取り付けることで設置することができます。

本体の左側に通風孔があるため、壁などでふさがないように設置してください。

p.19 「①スタビライザを2つ取り付ける場合」と同じ方法で、左側に1つ取り付ける

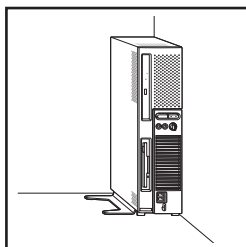

1つのスタビライザのみをセットする場合は、転倒防止のため、必ず反対側の側面を壁などに付けて使用してください。

2. マウス、キーボードを接続する

お使いのキーボードにより、①～③のいずれかで接続してください。

※ 本体背面に接続する場合、ケーブルストッパを利用すると、キーボードの盗難やケーブルの抜け防止に役立ちます。

ケーブルストッパの使い方は、お使いの機種種の『活用ガイド ハードウェア編』の「PART3 周辺機器の利用」の「ケーブルストッパ」をご覧ください。

① 指紋センサ機能付きUSB小型キーボードを接続する場合

① 添付のマウスをキーボード内側のUSBコネクタ () に接続し、マウスのケーブルをキーボードの溝に固定する

■ マウスをキーボード右側に引き出す場合

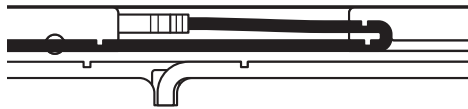

指紋センサ機能付きUSB小型キーボードにUSBメモリを接続する場合は、キーボード外側の強化用USBコネクタ () に接続してください。また、USBメモリを抜き差しする際にマウスケーブルを圧迫しないようにご注意ください。

■ マウスをキーボード左側に引き出す場合

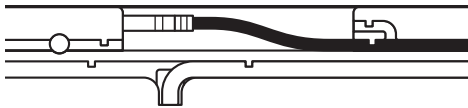

② キーボードを本体のUSBコネクタに接続する

- ・ 指紋センサ機能付きUSB小型キーボードを本体に接続する際は、二本のケーブルを確実に接続してください。
- ・ 指紋センサ機能付きUSB小型キーボードは、外部ハブを挟んで接続しないでください。

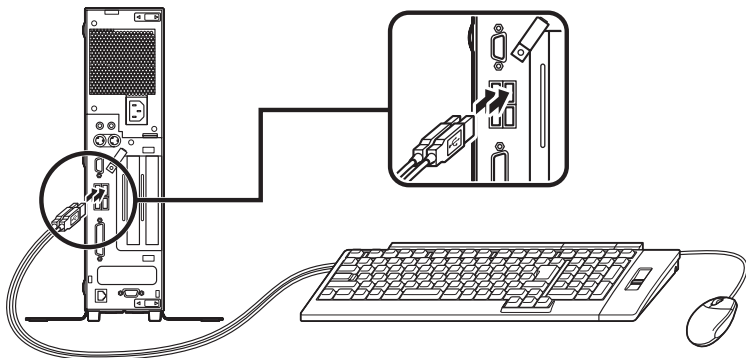

② USB 109キーボードを接続する場合

① 添付のマウスをキーボードに接続する

マウスは、本体のUSBコネクタには接続しないでください。

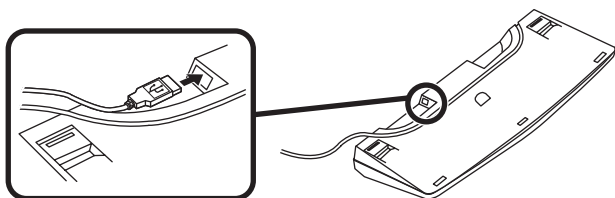

② キーボードを本体のUSBコネクタに接続する

■ 本体(背面)に接続する場合

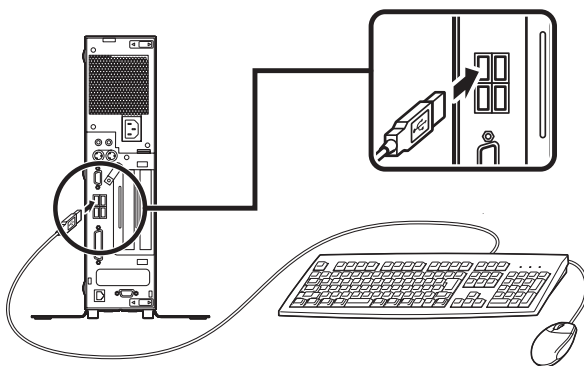

■ 本体 (前面) に接続する場合

USBケーブルフックにキーボードのケーブルを引っ掛けてから、USBコネクタに接続する

※USBケーブルフックを利用すると、USBケーブルの抜け防止に役立ちます。

亚克力パネルやUSBケーブルフックは、誤ってキーボードのケーブルを強く引くと過度の力がかかり、破損する場合があります。

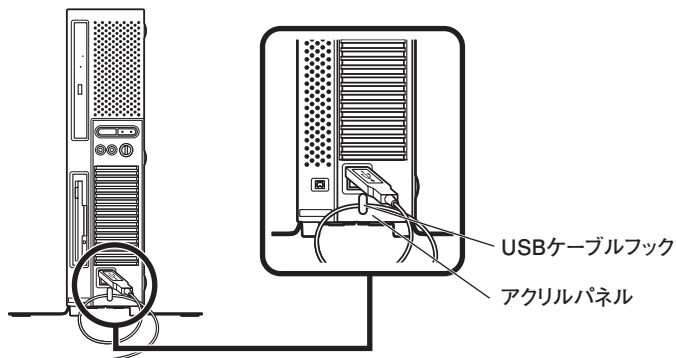

③ テンキー付きPS/2小型キーボード、またはPS/2 109キーボードを接続する場合 (ここではPS/2 109キーボードを例に説明します)

添付のマウス (緑)、キーボード (紫) を、本体の同色のコネクタにそれぞれ接続する

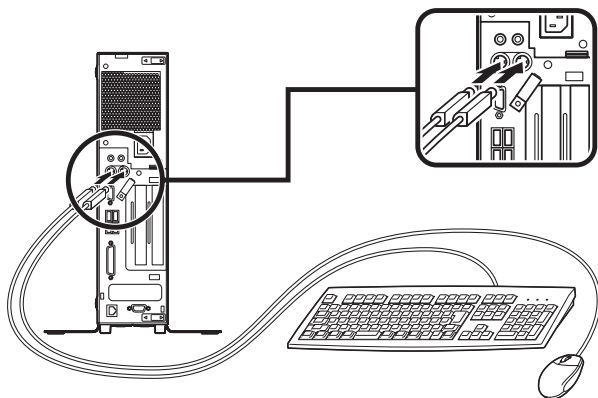

3. ディスプレイを接続する

ディスプレイは、本体とセットになったモデルと別売のモデルがあり、接続方法が異なる場合があります。ディスプレイに添付のマニュアルを参照しながら接続してください。

お使いのディスプレイにより、①または②のいずれかの方法で接続してください。

デュアルディスプレイ機能を使用する場合は、「アナログ液晶ディスプレイを接続する場合」をご覧ください。一台目のディスプレイを接続してください。二台目のディスプレイは必ずWindowsのセットアップを終了させてから「7 マニュアルの使用法」までの作業を行い、「8 使用する環境の設定と上手な使い方」の「4.液晶ディスプレイを二台接続して使用する」をご覧ください。

① アナログ液晶ディスプレイを接続する場合

ここでは、液晶ディスプレイ (LCD205WXM) がセットになった場合を例に説明します。

GeForce 7300 LEを選択した場合は、①～④の順番に接続してください。

GeForce 7300 LEを選択しない場合、③～④の順番に接続してください。

- ① ディスプレイの背面につながっているアナログRGBケーブルのコネクタを、添付されているアナログケーブル (DualView用) のコネクタに接続する
アナログケーブル (DualView用) にある2つのコネクタの、1側から使用してください。
- ② アナログRGBケーブルのコネクタに付いているネジで、しっかりネジ止めする
- ③ GeForce 7300 LEを選択した場合は、アナログケーブル (DualView用) のもう一方のコネクタを、アイコン (DVI) とコネクタの形状を確認し、本体のGeForce 7300 LEのコネクタに接続する
GeForce 7300 LEを選択しない場合は、ディスプレイの背面につながっているアナログRGBケーブルのコネクタを、アイコン (DVI) とコネクタの形状を確認し、本体のアナログRGBコネクタに接続する
- ④ アナログケーブル (DualView用)、またはアナログRGBケーブルのコネクタに付いているネジで、しっかりネジ止めする

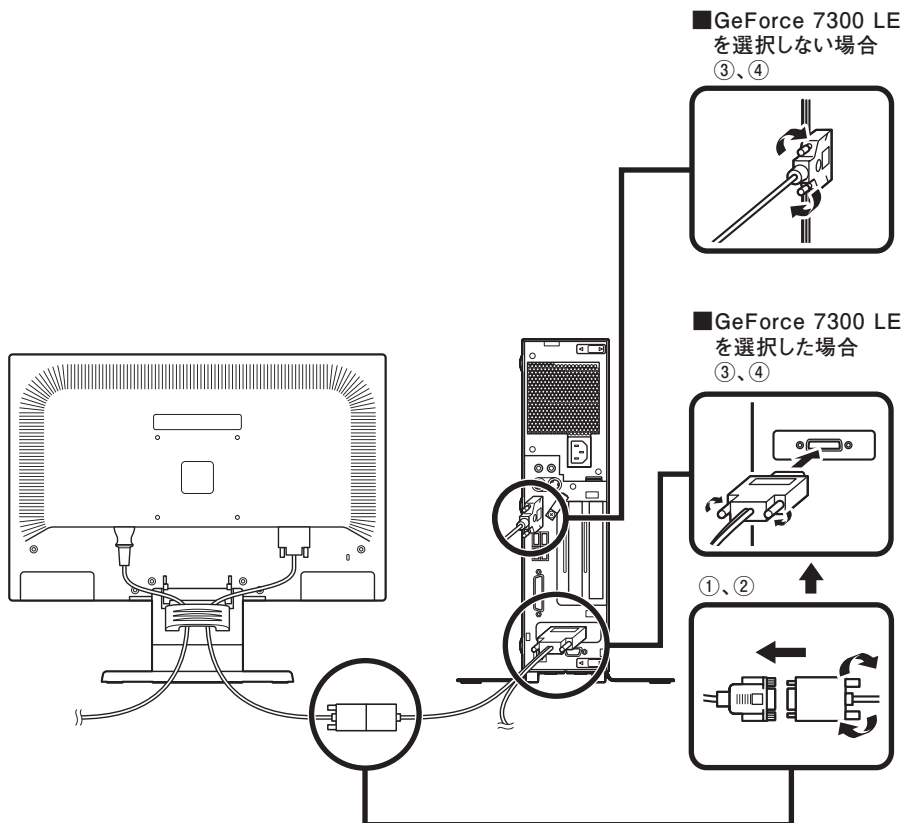

② デジタル液晶ディスプレイを接続する場合

ここでは、液晶ディスプレイ (LCD205WXM) がセットになった場合を例に説明します。

- ① ディスプレイの背面につながっているDVIケーブルのコネクタを、アイコン (☐) とコネクタの形状を確認し、本体のDVI-Dコネクタに接続する
- ② DVIケーブルのコネクタに付いているネジでしっかりネジ止める

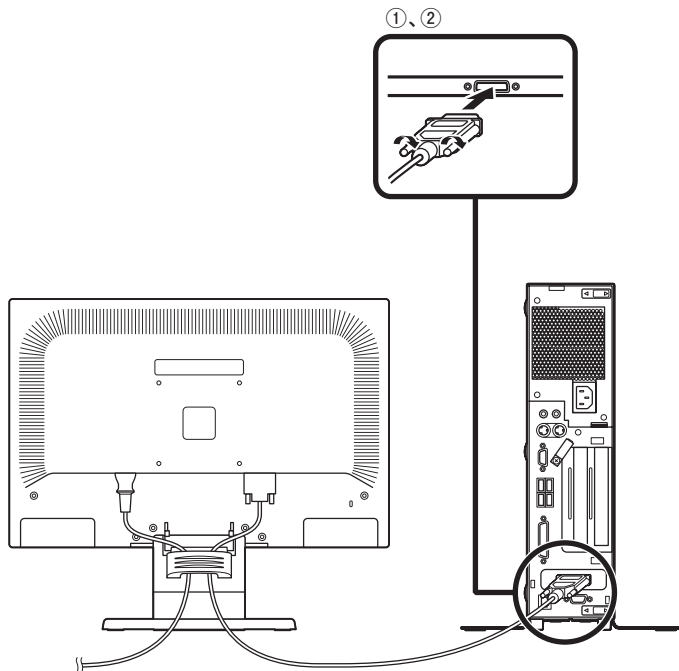

4. アース線、電源コードを接続する

次のページのイラストを見てアース線、電源コードを接続してください。

① ディスプレイの電源コードのプラグをサービスコンセント付き電源コードに差し込む

次のページのイラストは液晶ディスプレイ (LCD205WXM) がセットになった場合です。ディスプレイによって接続方法が異なる場合があります。ディスプレイに添付のマニュアルを参照しながら接続してください。

② 本体の電源コードを接続する

① 本体にサービスコンセント付き電源コードを接続する

② コンセントのアース端子にアース線を接続する

アース端子部分にはキャップが付いています。接続するときに取り外してください。

- ③ サービスコンセント付き電源コードのもう一方のプラグを壁などのコンセントに差し込む

一度電源が入り、数秒で電源が切れる場合がありますが、故障ではありません。

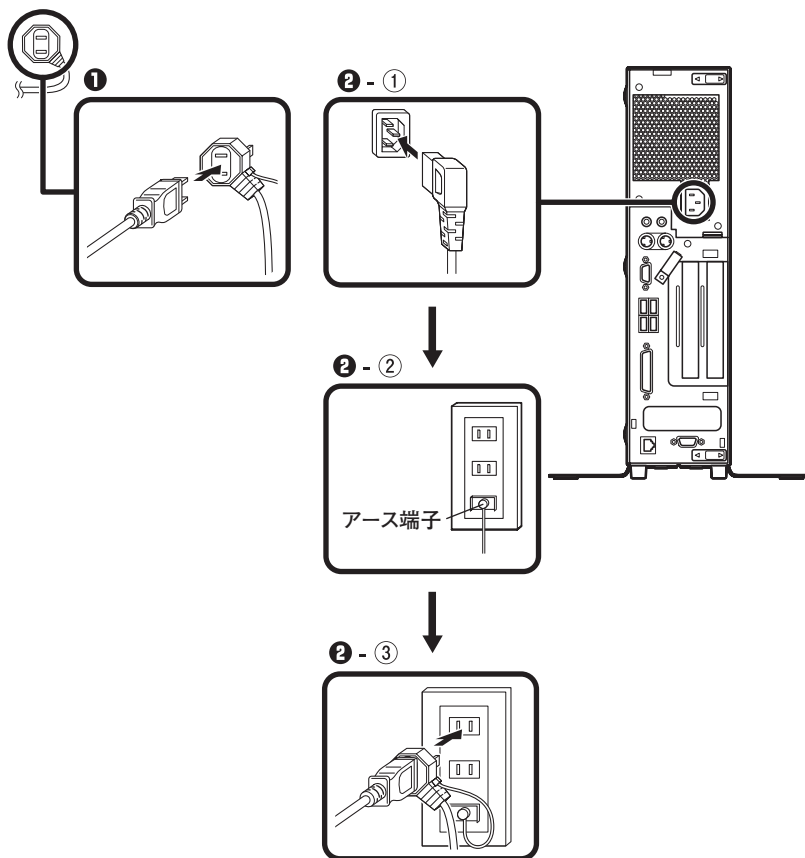

以上で添付品の接続は完了です。

p.47「5 Windowsのセットアップ」へ進んでください。

タイプMB(スリムタワー型)の場合

1. スタビライザの取り付け

本機には、本体を使用する場合に、安定して設置するためのスタビライザという脚が添付されています。梱包箱から出したままの状態では、スタビライザは本体に取り付けられていません。転倒防止のため、必ず次の方法でスタビライザを取り付けて設置してください。

① 机の端などに本体を横置きにし、本体を安定させる

この場合、机やテーブルなどを傷付けたりしないように、厚手の紙や布などを敷いておくことをおすすめします。

② 片方のスタビライザを本体のツメに合わせ、スタビライザを矢印方向にストッパがロックされるまでスライドさせる

スタビライザを本体に取り付けるときは、指を挟んだり、ぶつかけたり、切ったりしないように注意してください。

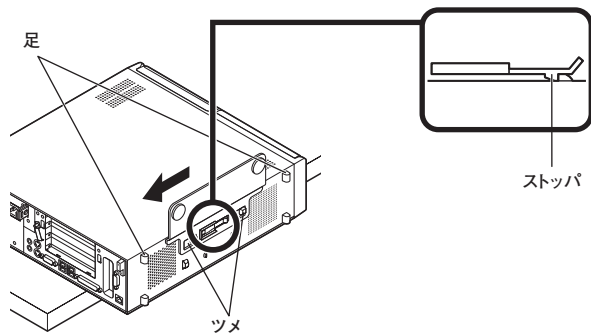

③ もう一方のスタビライザも②と同じ方法で取り付ける

2. マウス、キーボードを接続する

お使いのキーボードにより、①～③のいずれかで接続してください。

※ 本体背面に接続する場合、ケーブルストッパを利用すると、キーボードの盗難やケーブルの抜け防止に役立ちます。

ケーブルストッパの使い方は、お使いの機種種の『活用ガイド ハードウェア編』の「PART4 周辺機器の利用」の「ケーブルストッパ」をご覧ください。

① 指紋センサ機能付きUSB小型キーボードを接続する場合

① 添付のマウスをキーボード内側のUSBコネクタ () に接続し、マウスのケーブルをキーボードの溝に固定する

■ マウスをキーボード右側に引き出す場合



指紋センサ機能付きUSB小型キーボードにUSBメモリを接続する場合は、キーボード外側の強化用USBコネクタ () に接続してください。また、USBメモリを抜き差しする際にマウスケーブルを圧迫しないようにご注意ください。

■ マウスをキーボード左側に引き出す場合

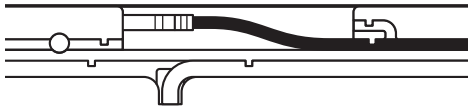

② キーボードを本体のUSBコネクタに接続する

- ・ 指紋センサ機能付きUSB小型キーボードを本体に接続する際は、二本のケーブルを確実に接続してください。
- ・ 指紋センサ機能付きUSB小型キーボードは、外部ハブを挟んで接続しないでください。

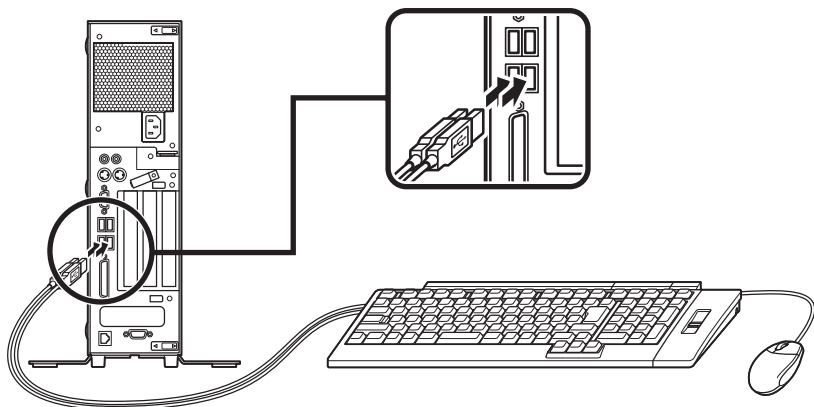

② USB 109キーボードを接続する場合

① 添付のマウスをキーボードに接続する

マウスは、本体のUSBコネクタには接続しないでください。

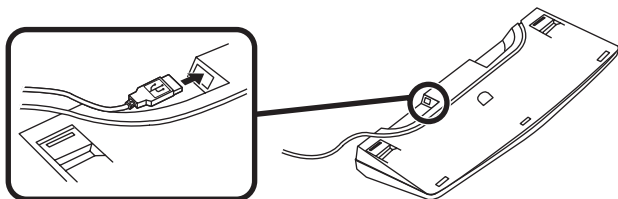

② キーボードを本体のUSBコネクタに接続する

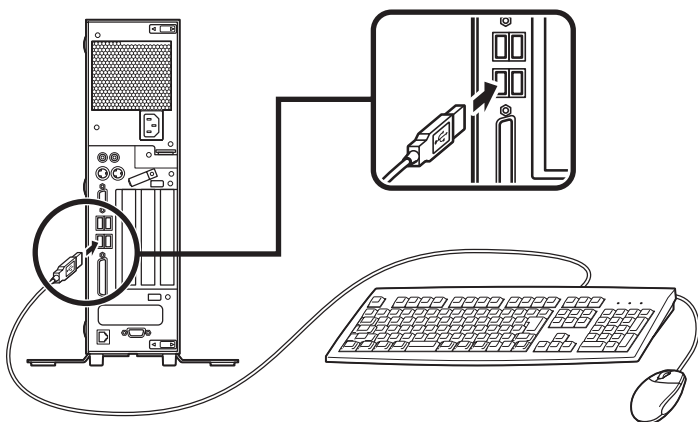

- ③ テンキー付きPS/2小型キーボード、またはPS/2 109キーボードを接続する場合(ここではPS/2 109キーボードを例に説明します)

添付のマウス(緑)、キーボード(紫)を、本体の同色のコネクタにそれぞれ接続する

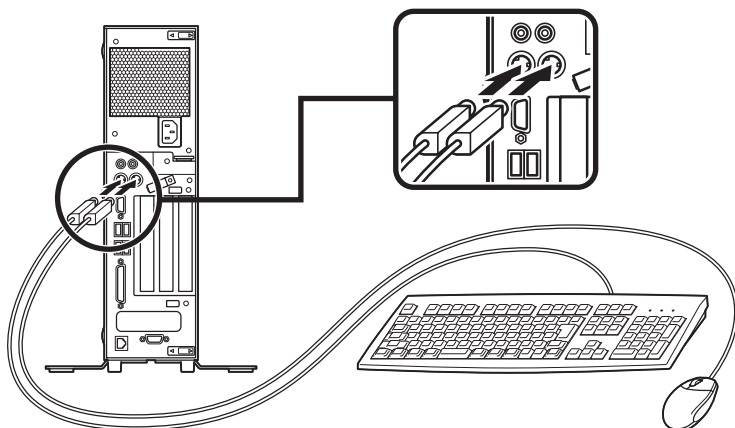

3. ディスプレイを接続する

ディスプレイは、本体とセットになったモデルと別売のモデルがあり、接続方法が異なる場合があります。ディスプレイに添付のマニュアルを参照しながら接続してください。

お使いのディスプレイにより、①または②のいずれかの方法で接続してください。

① アナログ液晶ディスプレイを接続する場合

ここでは、液晶ディスプレイ(LCD205WXM)がセットになった場合を例に説明します。

- ① ディスプレイの背面につながっているアナログRGBケーブルのコネクタを、アイコン()とコネクタの形状を確認し、本体のアナログRGBコネクタに接続する
- ② アナログRGBケーブルのコネクタに付いているネジで、しっかりネジ止める

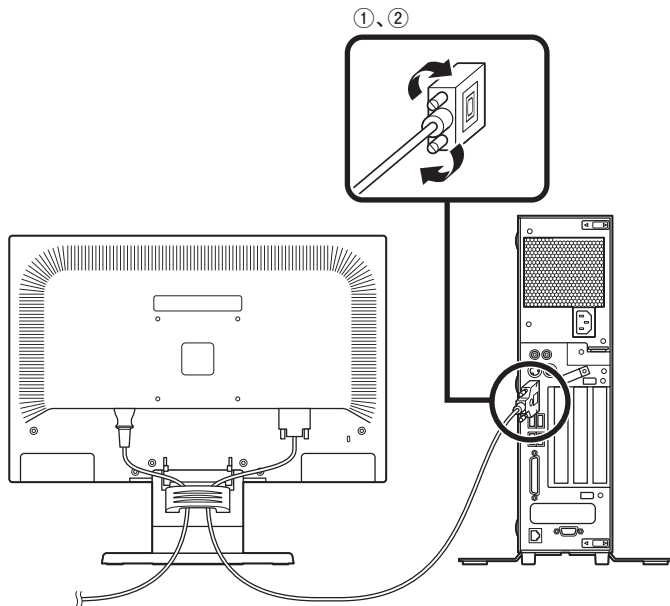

② デジタル液晶ディスプレイを接続する場合

ここでは、液晶ディスプレイ (LCD205WXM) がセットになった場合を例に説明します。

- ① ディスプレイの背面につながっているDVIケーブルのコネクタを、アイコン (☐) とコネクタの形状を確認し、本体のDVI-Dコネクタに接続する
- ② DVIケーブルのコネクタに付いているネジでしっかりネジ止める

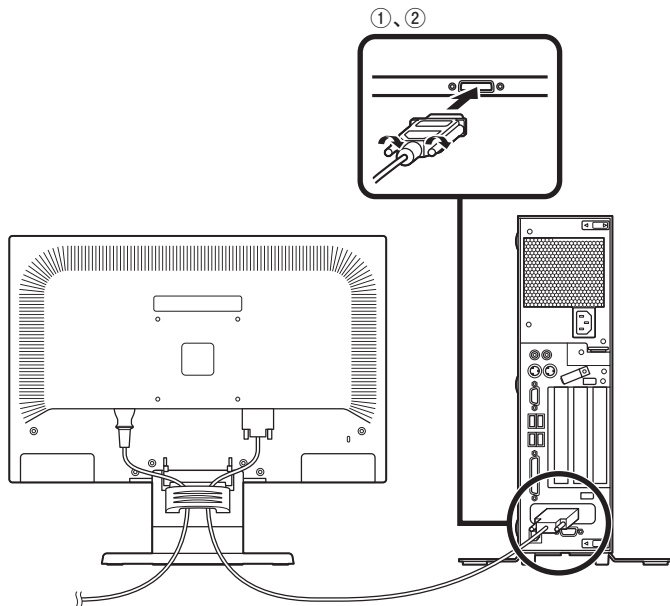

4. アース線、電源コードを接続する

次のページのイラストを見てアース線、電源コードを接続してください。

① ディスプレイの電源コードのプラグをサービスコンセント付き電源コードに差し込む

次のページのイラストは液晶ディスプレイ (LCD205WXM) がセットになった場合です。ディスプレイによって接続方法が異なる場合があります。ディスプレイに添付のマニュアルを参照しながら接続してください。

② 本体の電源コードを接続する

① 本体にサービスコンセント付き電源コードを接続する

② コンセントのアース端子にアース線を接続する

アース端子部分にはキャップが付いています。接続するときに取り外してください。

③ サービスコンセント付き電源コードのもう一方のプラグを壁などのコンセントに差し込む

一度電源が入り、数秒で電源が切れる場合がありますが、故障ではありません。

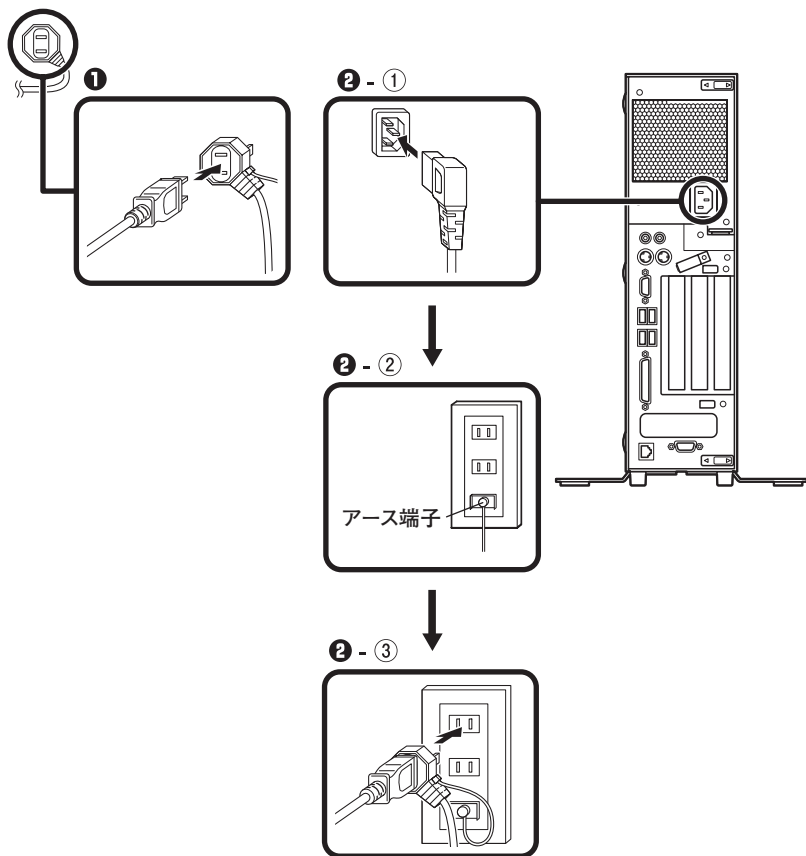

以上で添付品の接続は完了です。

p.47「5 Windowsのセットアップ」へ進んでください。

タイプMR(スリムタワー型)の場合

1. スタビライザの取り付け

本機には、本体を縦置きで使用する場合に、安定して設置するためのスタビライザという脚が添付されています。梱包箱から出したままの状態では、スタビライザは本体に取り付けられていません。縦置きで使用する場合は、転倒防止のため、必ず①か②のいずれかの方法でスタビライザを取り付けて設置してください。また、本体を横置きで使用することもできます。この場合、スタビライザをセットする必要はありません。

横置きで使用する場合は、p.36「2.マウス、キーボードを接続する」へ進んでください。

① スタビライザを2つ取り付ける場合

① 机の端などに本体を横置きにし、本体を安定させる

この場合、机やテーブルなどを傷付けたりしないように、厚手の紙や布などを敷いておくことをおすすめします。

② 片方のスタビライザを本体のツメと足に合わせ、スタビライザを矢印方向にストッパがロックされるまでスライドさせる

スタビライザを本体に取り付けるときは、指を挟んだり、ぶつかけたり、切ったりしないように注意してください。

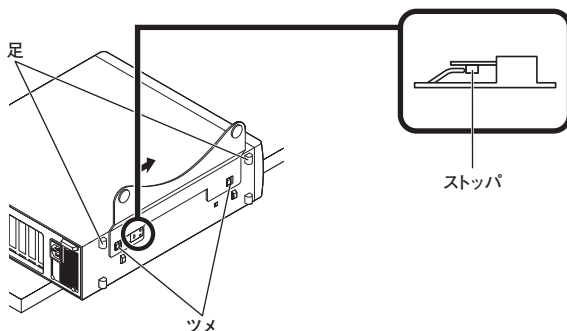

③ もう一方のスタビライザも②と同じ方法で取り付ける

② スタビライザを1つ取り付ける場合

次のように、本体の右側を壁などに付けて縦置きで使用する場合は、左側にスタビライザを1つ取り付けることで設置することができます。

本体の左側に通風孔があるため、壁などでふさがないように設置してください。

p.35 「① スタビライザを2つ取り付ける場合」と同じ方法で、左側に1つ取り付ける

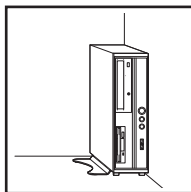

1つのスタビライザのみをセットする場合は、転倒防止のため、必ず反対側の側面を壁などに付けて使用してください。

2. マウス、キーボードを接続する

添付のマウス(緑)、キーボード(紫)を、本体の同色のコネクタにそれぞれ接続する

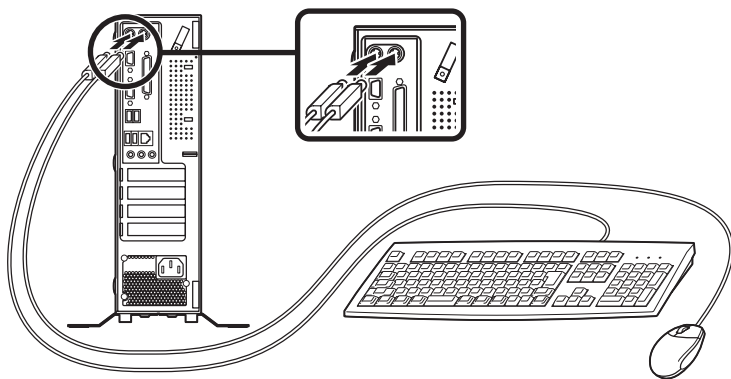

※ケーブルストッパを利用すると、キーボード、マウスの盗難やケーブルの抜け防止に役立ちます。

ケーブルストッパの使い方は、お使いの機種種の『活用ガイド ハードウェア編』の「PART5 周辺機器の利用」の「ケーブルストッパ」をご覧ください。

3. ディスプレイを接続する

ディスプレイは、本体とセットになったモデルと別売のモデルがあり、接続方法が異なる場合があります。ディスプレイに添付のマニュアルを参照しながら接続してください。

ここでは、液晶ディスプレイ (LCD205WXM) がセットになった場合を例に説明します。

①～②の順番に接続してください。

① ディスプレイの背面につながっているアナログRGBケーブルのコネクタを、アイコン () とコネクタの形状を確認し本体のアナログRGBコネクタに接続する

② アナログRGBケーブルのコネクタに付いているネジで、しっかりネジ止めする

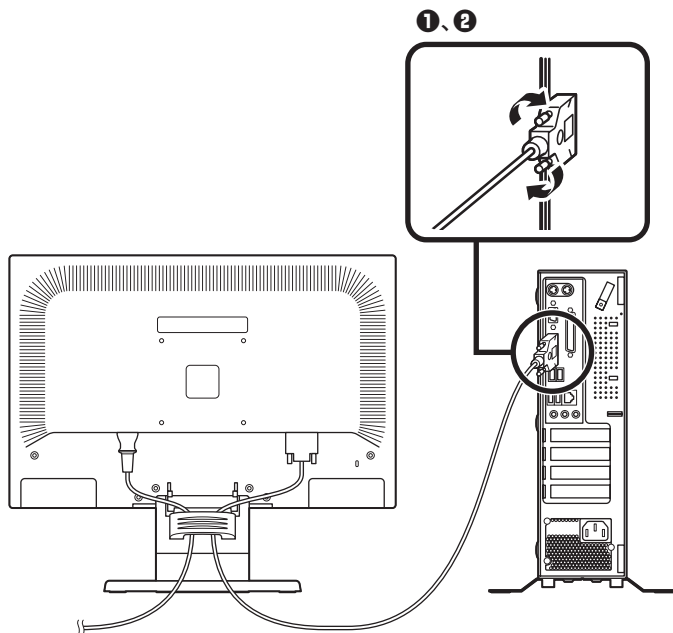

4. アース線、電源コードを接続する

次のページのイラストを見てアース線、電源コードを接続してください。

❶ ディスプレイの電源コードのプラグを壁などのコンセントに差し込む

次のページのイラストは液晶ディスプレイ (LCD205WXM) がセットになった場合です。ディスプレイの電源コードの接続については、ディスプレイのマニュアルをご覧ください。

❷ 本体の電源コードを接続する

① 本体に電源コードを接続する

② コンセントのアース端子にアース線を接続する

アース端子部分にはキャップが付いています。接続するときに取り外してください。

③ 電源コードのもう一方のプラグを壁などのコンセントに差し込む

一度電源が入り、数秒で電源が切れる場合がありますが、故障ではありません。

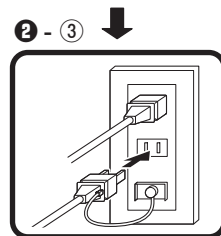
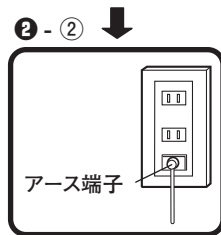
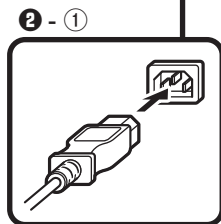
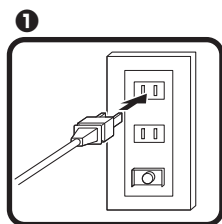
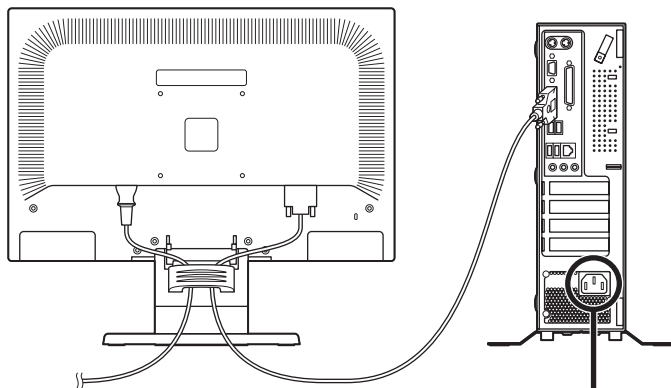

以上で添付品の接続は完了です。
p.47「5 Windowsのセットアップ」へ進んでください。

タイプMH(コンパクトタワー型)の場合

1. スタビライザの取り付け

本機には、本体を縦置きで使用する場合に、安定して設置するためのスタビライザという脚が添付されています。梱包箱から出したままの状態では、スタビライザは本体に取り付けられていません。縦置きで使用する場合は、転倒防止のため、必ず①か②のいずれかの方法でスタビライザを取り付けて設置してください。

また、本体を横置きで使用することもできます。この場合、スタビライザをセットする必要はありません。

横置きで使用する場合は、p.41「2.マウス、キーボードを接続する」へ進んでください。

① スタビライザを2つ取り付ける場合

① 机の端などに本体を横置きにし、本体を安定させる

この場合、机やテーブルなどを傷付けたりしないように、厚手の紙や布などを敷いておくことをおすすめします。

② 片方のスタビライザを本体のツメと足に合わせ、スタビライザを矢印方向にストッパがロックされるまでスライドさせる

スタビライザを本体に取り付けるときは、指を挟んだり、ぶつけたり、切ったりしないように注意してください。

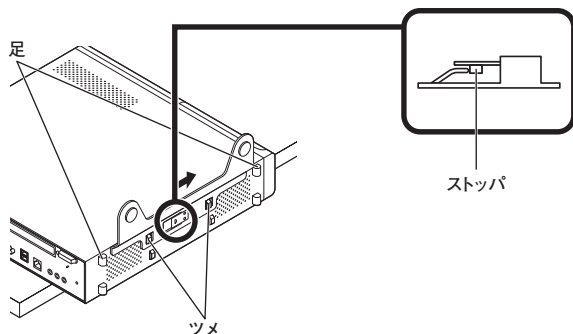

③ もう一方のスタビライザも②と同じ方法で取り付ける

② スタビライザを1つ取り付ける場合

次のように、本体の右側を壁などに付けて縦置きで使用する場合は、左側にスタビライザを1つ取り付けることで設置することができます。

本体の左側に通風孔があるため、壁などでふさがないように設置してください。

p.40「①スタビライザを2つ取り付ける場合」と同じ方法で、左側に1つ取り付ける

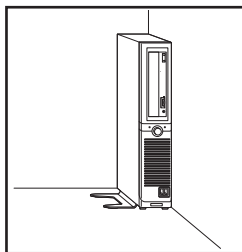

1つのスタビライザのみをセットする場合は、転倒防止のため、必ず反対側の側面を壁などに付けて使用してください。

2. マウス、キーボードを接続する

お使いのキーボードにより、①～③のいずれかで接続してください。

※本体背面に接続する場合、ケーブルストップパを利用すると、キーボードの盗難やケーブルの抜け防止に役立ちます。

ケーブルストップパの使い方は、お使いの機種種の『活用ガイド ハードウェア編』の「PART6 周辺機器の利用」の「ケーブルストップパ」をご覧ください。

① 指紋センサ機能付きUSB小型キーボードを接続する場合

① 添付のマウスをキーボード内側のUSBコネクタ(🖱️)に接続し、マウスのケーブルをキーボードの溝に固定する

■ マウスをキーボード右側に引き出す場合



指紋センサ機能付きUSB小型キーボードにUSBメモリを接続する場合は、キーボード外側の強化用USBコネクタ(🔌)に接続してください。また、USBメモリを抜き差しする際にマウスケーブルを圧迫しないようにご注意ください。

■ マウスをキーボード左側に引き出す場合

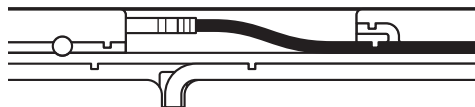

② キーボードを本体のUSBコネクタに接続する

- ・ 指紋センサ機能付きUSB小型キーボードを本体に接続する際は、二本のケーブルを確実に接続してください。
- ・ 指紋センサ機能付きUSB小型キーボードは、外部ハブを挟んで接続しないでください。

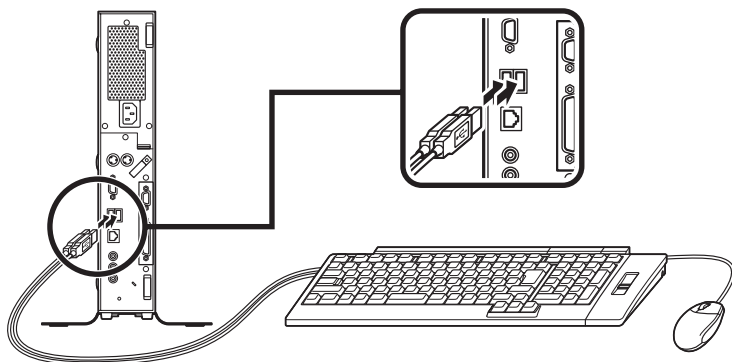

② USB 109キーボードを接続する場合

① 添付のマウスをキーボードに接続する

マウスは、本体のUSBコネクタには接続しないでください。

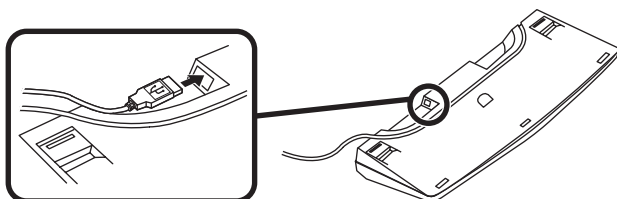

② キーボードを本体のUSBコネクタに接続する

■ 本体(背面)に接続する場合

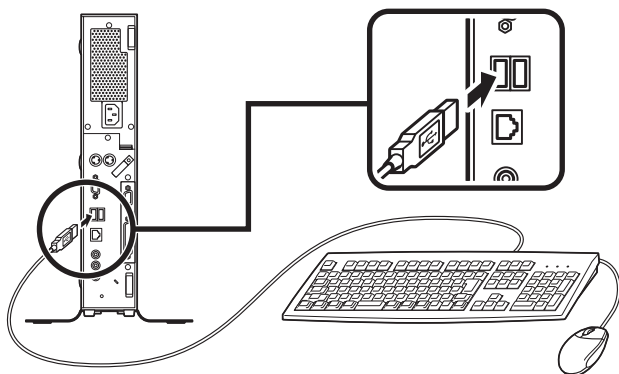

■ 本体(前面)に接続する場合

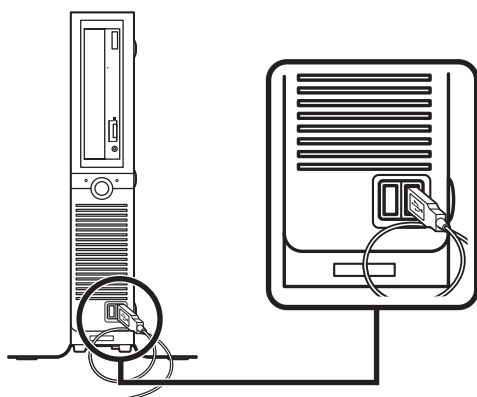

- ③ テンキー付きPS/2小型キーボードまたはPS/2 109キーボードを接続する場合(ここではPS/2 109キーボードを例に説明します)

添付のマウス(緑)、キーボード(紫)を、本体の同色のコネクタにそれぞれ接続する

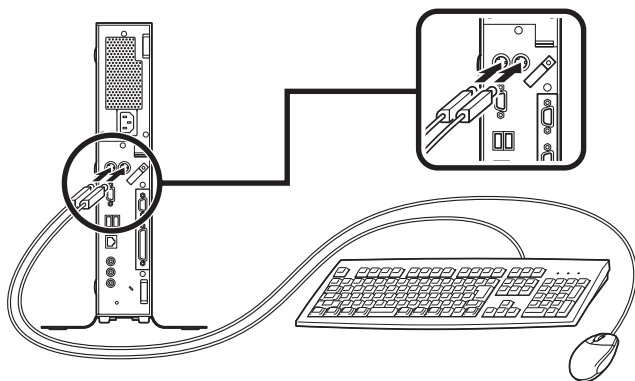

3. ディスプレイを接続する

ディスプレイは、本体とセットになったモデルと別売のモデルがあり、接続方法が異なる場合があります。ディスプレイに添付のマニュアルを参照しながら接続してください。

(デジタルディスプレイを接続することはできません。)

ここでは、液晶ディスプレイ(LCD205WXM)がセットになった場合を例に説明します。

①～②の順番に接続してください。

- ① ディスプレイの背面につながっているアナログRGBケーブルのコネクタを、アイコン()とコネクタの形状を確認し本体のアナログRGBコネクタに接続する

- ② アナログRGBケーブルのコネクタに付いているネジで、しっかりネジ止める

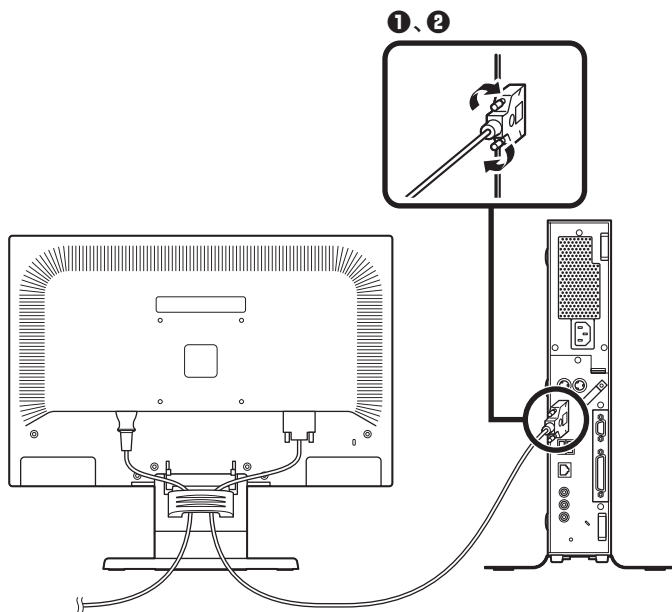

4. アース線、電源コードを接続する

次のページのイラストを見てアース線、電源コードを接続してください。

① ディスプレイの電源コードのプラグをサービスコンセント付き電源コードに差し込む

次のページのイラストは液晶ディスプレイ (LCD205WXM) がセットになった場合です。ディスプレイによって接続方法が異なる場合があります。ディスプレイに添付のマニュアルを参照しながら接続してください。

② 本体の電源コードを接続する

- ① 本体にサービスコンセント付き電源コードを接続する
- ② コンセントのアース端子にアース線を接続する

アース端子部分にはキャップが付いています。接続するときに取り外してください。

- ③ サービスコンセント付き電源コードのもう一方のプラグを壁などのコンセントに差し込む

一度電源が入り、数秒で電源が切れる場合がありますが、故障ではありません。

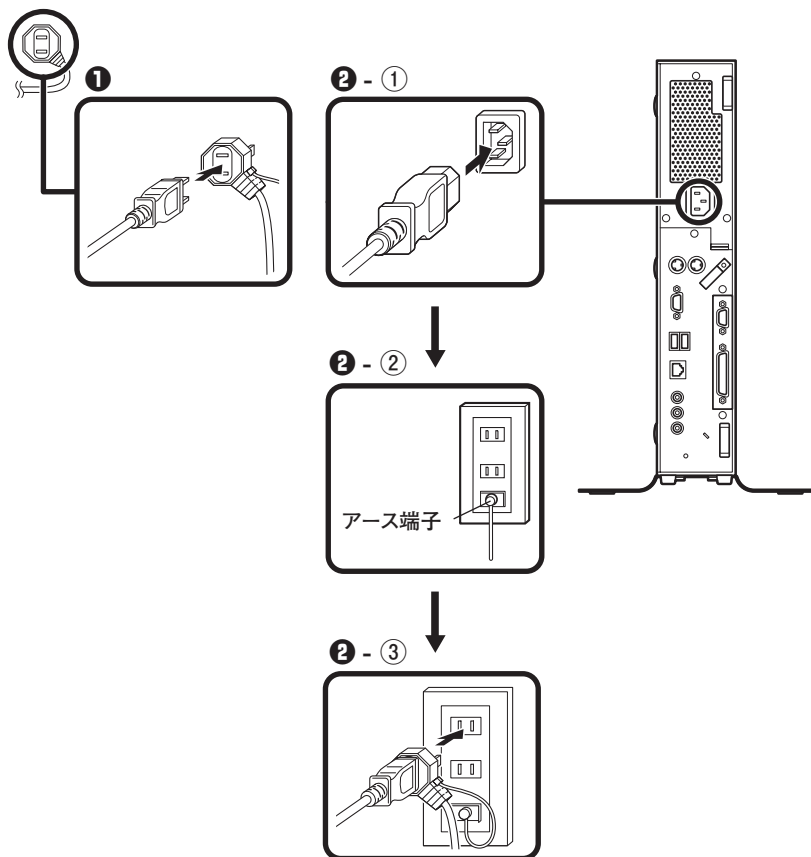

以上で添付品の接続は完了です。

次の「5 Windowsのセットアップ」へ進んでください。

5

Windowsのセットアップ

初めて本機の電源を入れるときは、Windowsセットアップの作業が必要です。

Windowsのセットアップの途中では絶対に電源を切らないでください。作業の途中で、電源スイッチを操作したり電源コードを引き抜いたりすると、故障の原因になります。

セットアップをするときの注意

- ・ 周辺機器は接続しない

この作業が終わるまでは、「4 添付品の接続」で接続した機器以外の周辺機器（プリンタや増設メモリなど）の取り付けを絶対に行わないでください。これらの周辺機器を本機と一緒にご購入された場合は、先に「5 Windowsのセットアップ」から「8 使用する環境の設定と上手な使い方」の作業を行った後、周辺機器に添付のマニュアルを読んで接続や取り付けを行ってください。

- ・ LANケーブル（別売）は接続しない

LANケーブルは、本機を安全にネットワークに接続させるため、Windowsのセットアップ、ファイアウォールの設定を終了させてから接続するようにしてください。

- ・ システム設定を変更しない

Windowsのセットアップが終了するまではシステム設定を変更しないでください。システム設定を変更すると、Windowsのセットアップが正常に終了しない場合があります。

- ・ 途中で電源を切らない

途中で画面が止まるように見えることがあっても、セットアッププログラムは動作していることがあります。故障ではありませんので、慌てずに手順通り操作してください。

- ・ セットアップ中は放置しない

Windowsのセットアップが終了し、いったん電源を切るまでセットアップ途中でキー操作が必要な画面を含み、本機を長時間放置しないでください。

障害が発生した場合や誤って電源スイッチを押してしまった場合は、p.55「セットアップ中のトラブル対策」をご覧ください。

セットアップを始める前の準備

Windowsセットアップ中に本機を使う人の名前を入力する必要があります。登録する名前を決めておいてください。

電源を入れる

必ず**①**、**②**の順番に従って、正しく電源を入れてください。

① ディスプレイの電源を入れる

ディスプレイの電源スイッチの位置は、ディスプレイに添付のマニュアルを参照してください。

チェック!!

液晶ディスプレイは、非常に高精度な技術で作られていますが、画面の一部にドット抜け※(ごくわずかな黒い点や、常時点灯する赤、青、緑の点)が見えることがあります。

また、見る角度によっては、色むらや明るさのむらが見えることがあります。これらは、液晶ディスプレイの特性によるものであり、故障ではありませんのであらかじめご了承ください。

※：社団法人 電子情報技術産業協会(JEITA)のガイドラインに従い、ドット抜けの割合を「付録」の「仕様一覧」に記載しています。ガイドラインの詳細については、以下のWEBサイトをご覧ください。

「パソコン用液晶ディスプレイのドット抜けに関する定量的表記ガイドライン」
<http://it.jeita.or.jp/perinfo/committee/pc/0503dot/index.html>

2 本体の電源を入れる

✓ チェック!!

タイプME(スリムタワー型)、タイプMB(スリムタワー型)の場合、工場出荷時の状態では、音量が最小になっていますので、内蔵スピーカボリュームで音量を調整してください。

■ タイプME(スリムタワー型)の場合

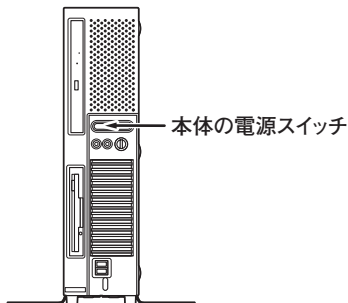

■ タイプMB(スリムタワー型)の場合

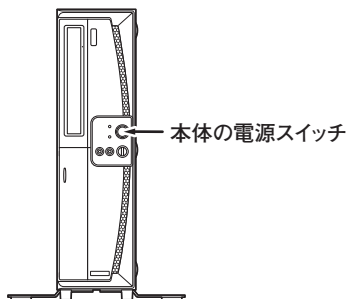

■ タイプMR(スリムタワー型)の場合

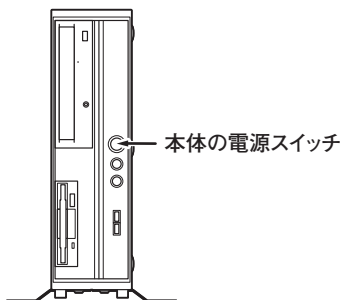

■ タイプMH(コンパクトタワー型)の場合

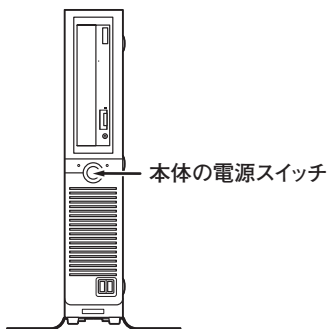

セットアップの作業手順

以降は、お買い上げいただいたオペレーティングシステムに従って、次の「1. Windows Vistaのセットアップ」、p.52「2. Windows XP Professionalのセットアップ」、またはp.53「3. Windows XP Home Editionのセットアップ」に進んでください。

1. Windows Vistaのセットアップ

Windows Vistaのセットアップを開始します。

- ・これ以降は、セットアップの作業が完了するまでは、電源スイッチに絶対に手を触れないでください。セットアップが完了する前に電源を切ると、故障の原因になります。
- ・「ライセンス条項をお読みになってください」と表示されるまで時間がかかります。しばらくお待ちください。
- ・お使いのモニタによっては、セットアップ中に画面が一部黒く表示される箇所がありますが、動作上問題ありません。
- ・手順③～⑤の設定方法についてはネットワーク管理者にお問い合わせください。

① 「ライセンス条項をお読みになってください」と表示されたら、内容を確認する  をクリックすると、「ライセンス条項」の続きを読むことができます。

② 内容を確認後、「ライセンス条項に同意します」をチェックし、「次へ」ボタンをクリック
(同意しない場合セットアップは続行できません)

③ 「ユーザー名と画像の選択」と表示されたら、ユーザー名、パスワードを入力し、さらにユーザーアカウントで使用する画像を選択し、「次へ」ボタンをクリック



ユーザー名を入力しないと、次の操作に進むことはできません。

④ 「コンピュータ名を入力して、デスクトップの背景を選択してください」と表示されたら、コンピュータ名を入力し、デスクトップの背景を選択して、「次へ」ボタンをクリック

⑤ 「Windowsを自動的に保護するよう設定してください」と表示されたら、「推奨設定を使用します」、「重要な更新プログラムのみインストールします」、または「後で確認します」のいずれかを選択する

⑥ 「ありがとうございます」と表示されたら、「開始」ボタンをクリック

途中で何度か画面が変わり、デスクトップ画面が表示されるまでしばらくかかります。

- ⑦ ③でパスワードを設定した場合は、パスワードを入力する
- ⑧ 「Windowsの設定が完了しました。」と表示されたら、「OK」ボタンをクリック
- ⑨ （「スタート」ボタン）をクリック
- ⑩ （「ロック」ボタン）の横にある  をクリックし、表示されたメニューから「シャットダウン」をクリック
自動的に電源が切れます。
- ⑪ ディスプレイの電源を切る

以上でWindows Vistaのセットアップは完了です。
本機を安全にネットワークに接続するために、セキュリティ環境の更新を行います。p.56「LANケーブルの接続」へ進んでください。

2. Windows XP Professionalのセットアップ

Windows XP Professionalのセットアップを開始します。

- ・これ以降は、セットアップの作業が完了するまでは、電源スイッチに絶対に手を触れないでください。セットアップが完了する前に電源を切ると、故障の原因になります。
- ・「Microsoft Windows へようこそ」画面が表示されるまで時間がかかります。しばらくお待ちください。
- ・お使いのモニタによっては、セットアップ中に画面が一部黒く表示される箇所がありますが、動作上問題ありません。
- ・手順④～⑦の設定方法についてはネットワーク管理者にお問い合わせください。

- 1 「Microsoft Windows へようこそ」画面が表示されたら、「次へ」ボタンをクリック
- 2 「使用許諾契約」画面を確認する
 をクリックすると、「契約書」の続きを読むことができます。
- 3 内容を確認後、「同意します」をクリックし、「次へ」ボタンをクリック
(同意しない場合セットアップは続行できません)
- 4 「コンピュータを保護してください」画面が表示されたら、「自動更新を有効にし、コンピュータの保護に役立ちます」、または「後で設定します」を選択し、「次へ」ボタンをクリック
- 5 「コンピュータに名前を付けてください」画面が表示されたら、名前を入力し、「次へ」ボタンをクリック
- 6 「管理者パスワードを設定してください」画面が表示されたら、管理者パスワードを入力し、「次へ」ボタンをクリック
- 7 「このコンピュータをドメインに参加させますか？」画面が表示された場合は、「いいえ」、または「はい」を選択し、「次へ」ボタンをクリック
- 8 「インターネットを確認しています」画面が表示された場合は、「省略」ボタンをクリック
- 9 「Microsoftにユーザー登録する準備はできましたか？」画面が表示された場合は、「いいえ、今回はユーザー登録しません」を選択し、「次へ」ボタンをクリック
- 10 「このコンピュータを使うユーザーを指定してください」画面が表示されたら、ユーザー名を入力し、「次へ」ボタンをクリック

ユーザー名を入力しないと、次の操作に進むことはできません。なお、ここで入力した「ユーザー 1」の内容が、「システムのプロパティ」の「使用者」として登録されます。「使用者」はセットアップが完了した後は変更できません。変更するには再セットアップが必要です。

11 「設定が完了しました」画面が表示されたら、「完了」ボタンをクリック

途中で何度か画面が変わり、デスクトップ画面が表示されるまでしばらくかかります。

12 「Windowsの設定が完了しました。」と表示されたら、「OK」ボタンをクリック

13 「スタート」ボタンをクリックし、「終了オプション」をクリック

14 「電源を切る」ボタンをクリック

自動的に電源が切れます。

15 ディスプレイの電源を切る

以上でWindows XPのセットアップは完了です。

本機を安全にネットワークに接続するために、セキュリティ環境の更新を行います。p.56「LANケーブルの接続」へ進んでください。

3. Windows XP Home Editionのセットアップ

Windows XP Home Editionのセットアップを開始します。

- ・これ以降は、セットアップの作業が完了するまで、電源スイッチに絶対に手を触れないでください。セットアップが完了する前に電源を切ると、故障の原因になります。
- ・「Microsoft Windows へようこそ」の画面が表示されるまで時間がかかります。しばらくお待ちください。
- ・手順④、⑤の設定方法についてはネットワーク管理者にお問い合わせください。

1 「Microsoft Windows へようこそ」画面が表示されたら、「次へ」ボタンをクリック

2 「使用許諾契約」画面を確認する

をクリックすると、「契約書」の続きを読むことができます。

3 内容を確認後、「同意します」をクリックし、「次へ」ボタンをクリック

(同意しない場合セットアップは続行できません)

- ④「コンピュータを保護してください」画面が表示されたら、「自動更新を有効にし、コンピュータの保護に役立ってます」、または「後で設定します」を選択し、「次へ」ボタンをクリック
- ⑤「コンピュータに名前を付けてください」画面が表示されたら、名前を入力し、「次へ」ボタンをクリック
- ⑥「インターネットを確認しています」画面が表示された場合は、「省略」ボタンをクリック
- ⑦「Microsoftにユーザー登録する準備はできましたか？」画面が表示された場合は、「いいえ、今回はユーザー登録しません」を選択し、「次へ」ボタンをクリック
- ⑧「このコンピュータを使うユーザーを指定してください」画面が表示されたら、ユーザー名を入力し、「次へ」ボタンをクリック

ユーザー名を入力しないと、次の操作に進むことはできません。なお、ここで入力した「ユーザー1」の内容が、「システムのプロパティ」の「使用者」として登録されます。「使用者」はセットアップが完了した後には変更できません。変更するには再セットアップが必要です。

- ⑨「設定が完了しました」画面が表示されたら、「完了」ボタンをクリック
途中で何度か画面が変わり、デスクトップ画面が表示されるまでしばらくかかります。
- ⑩「Windowsの設定が完了しました。」と表示されたら、「OK」ボタンをクリック
- ⑪「スタート」ボタンをクリックし、「終了オプション」をクリック
- ⑫「電源を切る」ボタンをクリック
自動的に電源が切れます。
- ⑬ ディスプレイの電源を切る

以上でWindows XPのセットアップは完了です。
本機を安全にネットワークに接続するために、セキュリティ環境の更新を行います。p.56「LANケーブルの接続」へ進んでください。

◎ 電源スイッチを押しても電源が入らない

- ・ 電源コードの接続が不完全であることが考えられるので、一度電源コードをコンセントから抜き、本体と電源コードがしっかり接続されていることを確認してから、もう一度電源コードをコンセントに差し込む
電源コードを接続し直しても電源が入らない場合は、本体の故障が考えられますので、ご購入元にご相談ください。

◎ セットアップの途中で、誤って電源を切ってしまった

- ・ 電源を入れて、表示される画面をチェックする
CHKDSKが実行され、ハードディスクに異常がないときは、セットアップを続行することができます(CHKDSKは実行されない場合もあります)。
セットアップが正常に終了した後は問題なくお使いいただけます。エラーメッセージ(「Windows エラー回復処理」画面など)が表示された場合は、システムを起動するためのファイルに何らかの損傷を受けた可能性があります。この場合、Windowsは起動しません。Windowsを再セットアップするか、ご購入元にご相談ください。
再セットアップについては、『活用ガイド 再セットアップ編』をご覧ください。

◎ セットアップの途中でパソコンが反応しない、またはエラーメッセージが表示された

- ・ パソコンが反応しなかったり、エラーメッセージが表示された場合は、メッセージを書き留めた後、本機の電源スイッチを4秒以上押して、強制的に終了する
いったん電源を切った後で電源を入れ直す場合は、電源を切ってから5秒以上間隔を空けて電源を入れてください。また、電源コードを抜いたり、プレーカーなどが落ちて電源が切れた場合は、30秒以上間隔を空けてから、電源を入れてください。その後、上記の「電源を入れて、表示される画面をチェックする」をご覧ください。

本機を安全にネットワークに接続するために、セキュリティ環境の更新を行います。次の「LANケーブルの接続」へ進んでください。

1. 本機を安全にネットワークに接続するために

コンピュータウイルスやセキュリティ上の脅威を避けるためには、お客様自身が本機のセキュリティを意識し、常に最新のセキュリティ環境に更新する必要があります。

LANケーブル(別売)を使用して本機を安全にネットワークに接続させるために、以下の対策を行うことを強く推奨します。

稼働中のローカルエリアネットワークに接続する場合は、ネットワーク管理者の指示に従ってLANケーブルなどの接続を行ってください。

① ファイアウォールの利用

コンピュータウイルスの中には、ネットワークに接続ただけで感染してしまう例も確認されていますので、ファイアウォールを利用することを推奨します。

本機にインストールされているOSでは標準で「Windowsファイアウォール」機能が有効になっています。

「Windowsファイアウォール」について、詳しくはWindowsの「ヘルプとサポート」をご覧ください。

② Windows Update、またはMicrosoft Update

最新かつ重要なセキュリティの更新情報が提供されています。ネットワークに接続後、Windowsを最新の状態に保つために、Windows Update、またはMicrosoft Updateを定期的実施してください。

Windows Updateについて、詳しくはWindowsの「ヘルプとサポート」をご覧ください。

- ・ Windows Vistaモデルでユーザーアカウント名に全角文字が使用されている場合、Microsoft Updateのインストールを行うと「Microsoft Update をコンピュータにインストールできませんでした」と表示されることがあります。その場合は、管理者権限を持った半角英数字のみのユーザーアカウント名を作成し、Microsoft Updateのインストールを行ってください。詳しくは、マイクロソフト サポート技術情報-933528をご覧ください。

参照 ▶ マイクロソフトのサポート技術情報について

「Windows Vista で Microsoft Update をインストールすると “Microsoft Update をコンピュータにインストールできませんでした” というエラーが表示される」

<http://support.microsoft.com/kb/933528/jp>

- ・ Windows XPモデルをお使いの場合は、Microsoft Updateについて、詳しくはマイクロソフト サポート技術情報-902296をご覧ください。

参照 ▶ **マイクロソフトのサポート技術情報について**
「Microsoft Updateを利用するには」
<http://support.microsoft.com/kb/902296/ja/>

③ ウイルス対策アプリケーションの利用

本機にはウイルスを検査・駆除するアプリケーション(ウイルスバスター)が添付されています。

コンピュータウイルスから本機を守るために、ウイルスバスターをインストールすることを推奨します。

ウイルスバスターはインストールした環境のまま使用し続けた場合、十分な効果は得られません。日々発見される新種ウイルスに対応するためウイルスパターンファイルを最新の状態にする必要があります。

ウイルスパターンファイルの無償提供期間はアップデート機能の有効化後、90日間です。
引き続きお使いになる場合は、市販のウイルスバスター™ 2007 トレンドフレックスセキュリティ™を購入する必要があります。

ウイルスバスターについて、詳しくは『活用ガイド ソフトウェア編』の「アプリケーションの概要と削除/追加」の「ウイルスバスター」をご覧ください。

メモ

- ・ Windows Vistaのセキュリティ機能(Windowsセキュリティ センター)では、ファイアウォールの設定、自動更新、マルウェア対策ソフトウェアの設定、インターネット セキュリティの設定、ユーザーアカウント制御の設定など、コンピュータ上のセキュリティに関する重要事項の状態をチェックすることができます。詳細は、Windowsの「ヘルプとサポート」をご覧ください。
- ・ Windows XPのセキュリティ機能(Windowsセキュリティ センター)では、Windowsファイアウォール、Windows Updateの自動更新、ウイルス対策アプリケーションが有効になっているかどうかをリアルタイムで監査し、無効になっている場合は画面に警告を表示します。

LANケーブルを接続する場合は、次の「2. LANケーブル(別売)を接続する」へ進んでください。

2. LANケーブル(別売)を接続する

必要に応じて次の接続を行ってください。

稼働中のLANに接続する場合は、ネットワーク管理者の指示に従ってLANケーブルの接続を行ってください。

タイプME(スリムタワー型)の方はこのページを、タイプMB(スリムタワー型)の方はp.59を、タイプMR(スリムタワー型)の方はp.60を、タイプMH(コンパクトタワー型)の方はp.62をご覧ください。

■タイプME(スリムタワー型)の場合

LAN(ローカルエリアネットワーク)に接続するときは、LANケーブル(別売)を使い、次の手順で接続します。

- 1 本機の電源を切り、LANケーブルのコネクタを本体のアイコン(☐)に従って接続する
- 2 ハブなどのネットワーク機器に、LANケーブルのもう一方のコネクタを接続し、本機の電源を入れる

※LANの設定については、お使いの機種『活用ガイド ハードウェア編』の「PART 1 本体の構成各部」の「LAN(ローカルエリアネットワーク)」をご覧ください。

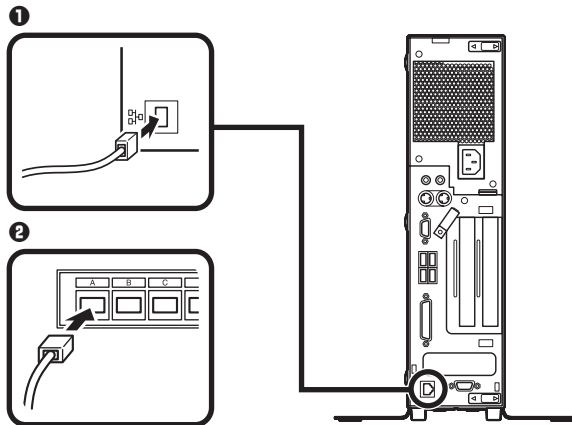

以上でLANケーブルの接続は完了です。

p.63「3. パターンファイルのアップデート」へ進んでください。

■タイプMB(スリムタワー型)の場合

LAN(ローカルエリアネットワーク)に接続するときは、LANケーブル(別売)を使い、次の手順で接続します。

- ① 本機の電源を切り、LANケーブルのコネクタを本体のアイコン(🔌)に従って接続する
- ② ハブやスイッチに、LANケーブルのもう一方のコネクタを接続し、本機の電源を入れる

※LANの設定については、お使いの機種種の『活用ガイド ハードウェア編』の「PART 1 本体の構成各部」の「LAN(ローカルエリアネットワーク)」をご覧ください。

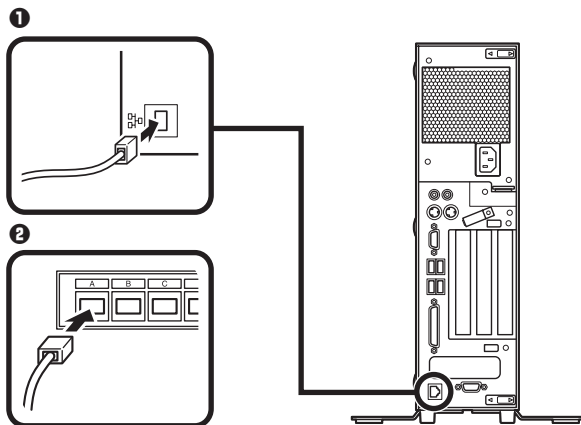

以上でLANケーブルの接続は完了です。

p.63「3. パターンファイルのアップデート」へ進んでください。

■タイプMR(スリムタワー型)の場合

LAN(ローカルエリアネットワーク)に接続するときは、LANケーブル(別売)を使い、①の手順で接続します。

FAXモデムを利用して電話回線に接続するときは、電話回線ケーブルを使い、②の手順で接続します。

① LANケーブル(別売)を接続する場合

- ① 本機の電源を切り、LANケーブルのコネクタを本体のアイコン(☎)に従って接続する
- ② ハブなどのネットワーク機器に、LANケーブルのもう一方のコネクタを接続し、本機の電源を入れる

※LANの設定については、お使いの機種種の『活用ガイド ハードウェア編』の「PART1 本体の構成各部」の「LAN(ローカルエリアネットワーク)」をご覧ください。

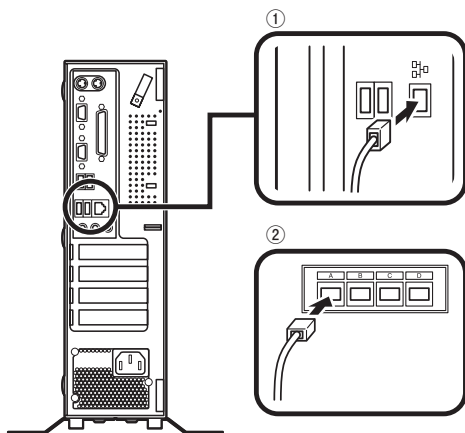

以上でLANケーブルの接続は完了です。

p.63「3. パターンファイルのアップデート」へ進んでください。

2 電話回線ケーブルを接続する場合

- ・ 端末機器の設計についての認証 (技術基準適合認定) は電話回線で受けています。
- ・ FAXモデムボードに接続できる電話回線は2線式のみです。電話機の種類によっては動作しない機種がありますので注意してください。
- ・ FAXモデムボードの詳細については、お使いの機種種の『活用ガイド ハードウェア編』の「PART1 本体の構成各部」の「モデム」をご覧ください。

① 本機の電源を切り、電話機につながっているケーブルのコネクタを本体のアイコン (☎) に従って接続し、電話回線ケーブルの一方のコネクタを本体のアイコン (☎) に従って接続する

② 電話回線コンセントに、電話回線ケーブルのもう一方のコネクタを接続し、本機の電源を入れる

本機を電話回線に接続しても、2線式の電話機はこれまで通り使うことができます。

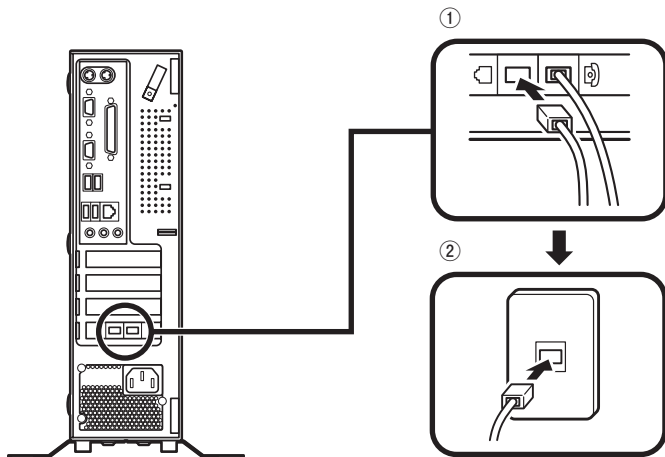

以上で電話回線ケーブルの接続は完了です。

p.64「6 お客様登録」へ進んでください。

■タイプMH(コンパクトタワー型)の場合

- ① 本機の電源を切り、LANケーブルのコネクタを本体のアイコン(☒☒)に従って接続する
- ② ハブやスイッチに、LANケーブルのもう一方のコネクタを接続し、本機の電源を入れる

※LANの設定については、お使いの機種種の『活用ガイド ハードウェア編』の「PART 1 本体の構成各部」の「LAN(ローカルエリアネットワーク)」をご覧ください。

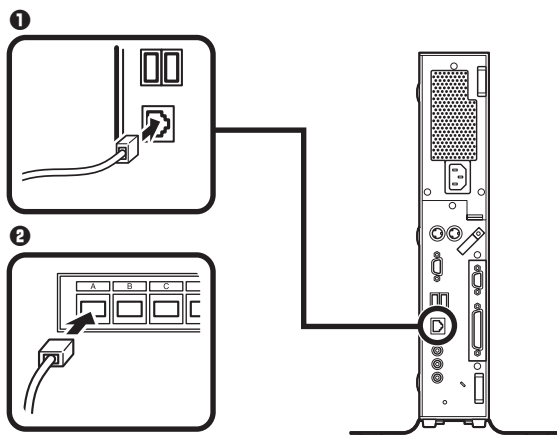

以上でLANケーブルの接続は完了です。

次の「3.パターンファイルのアップデート」へ進んでください。

3. パターンファイルのアップデート

タイプME(スリムタワー型(RAIDモデルを除く))、タイプMB(スリムタワー型)およびタイプMH(コンパクトタワー型)ではWindows起動前にウイルスバスターのウイルスパターンファイルをアップデートできるAlways アップデートエージェントを使用することができます。

Always アップデートエージェントは、Windows起動前にパターンファイルのアップデートを行うことができるため、従来と比べウイルス感染の危険性をより低減させることができます。

Always アップデートエージェントは、購入後のWindowsのセットアップ直後、あるいは再セットアップ用DVD-ROMまたは再セットアップ用CD-ROMを使用した標準再セットアップ直後のみ追加することができます。Always アップデートエージェントを使用する場合は、運用前(Windowsのセットアップ終了直後)に追加してください。

Always アップデートエージェントの追加/設定方法については、『活用ガイド ソフトウェア編』の「アプリケーションの概要と削除/追加」の「Always アップデートエージェント」をご覧ください。

以上でパターンファイルのアップデートは完了です。
次の「6 お客様登録」へ進んでください。

6

お客様登録

本製品のお客様登録はInternet Explorerの「お気に入り」メニューにある「NEC 8番街 (お客様登録)」からインターネットによる登録を行ってください(登録料、会費は無料です)。

メモ

- Mate Jをお使いの場合は、デスクトップにある「NEC 8番街 (お客様登録)」からでも、登録することができます。
- Windows Vistaモデルでは、Microsoft社へのお客様登録は、ウェルカム センターの「Windows のオンライン ユーザー登録をします」で行うことができます。ウェルカム センターは「コントロール パネル」の「システムとメンテナンス」にあります。
- Windows XPモデルでは、Microsoft社に対するユーザー登録は、「ユーザー登録ウィザード」で行うことができます。「スタート」ボタン→「ファイル名を指定して実行」を選択し、「名前」に「regwiz /r」と入力してください。ユーザー登録についての詳細は「ヘルプとサポート」、またはWindowsのヘルプをご覧ください。

以上でお客様登録は完了です。

次の「7 マニュアルの使用方法」へ進んでください。

7

マニュアルの使用方法

本機に添付、またはCD-ROM(「アプリケーションCD-ROM/マニュアルCD-ROM」)に格納されているマニュアルを紹介します。目的にあわせてお読みください。

また、マニュアル類はなくさないようにご注意ください。マニュアル類をなくした場合は『活用ガイド ソフトウェア編』の「トラブル解決Q&A」の「その他」をご覧ください。

マニュアルの使用方法

※印のマニュアルは、「Mate/Mate J 電子マニュアル」として「アプリケーションCD-ROM/マニュアルCD-ROM」に入っています。「Mate/Mate J 電子マニュアル」の使用方法については、p.66「電子マニュアルの使用方法」をご覧ください。

●『安全にお使いいただくために』

本機を安全にお使いいただくための情報を記載しています。使用する前に必ずお読みください。

●『活用ガイド 再セットアップ編』

本機のシステムを再セットアップするときにお読みください。

●『活用ガイド ハードウェア編』 ※

本体の各部の名称と機能、内蔵機器の増設方法、システム設定(BIOS設定)について確認したいときにお読みください。

●『活用ガイド ソフトウェア編』 ※

アプリケーションの概要と削除/追加、ハードディスクのメンテナンスをするとき、他のOSをセットアップする(利用できるOSはモデルによって異なります)とき、またはトラブルが起きたときにお読みください。

●『ディスプレイのユーザーズマニュアル』

液晶ディスプレイがセットになったモデルの場合は、ディスプレイに添付されています(p.2「1 型番を控える」をご覧ください)。ディスプレイを利用するときに、必ずお読みください。

●『選択アプリケーションのマニュアル』

Office Personal 2007、Office Personal 2007 with PowerPoint 2007、またはOffice Professional 2007を選択した場合、マニュアルが添付されています(p.2「1 型番を控える」をご覧ください)。アプリケーションを利用するときにお読みください。

●『指紋センサ(ライン型) ユーザーズガイド』

モデルによって、『指紋センサ(ライン型) ユーザーズガイド』が添付されています(p.2「1 型番を控える」をご覧ください)。指紋センサを利用するときにお読みください。

●『セキュリティチップ ユーティリティ マニュアル』 ※

本機のセキュリティチップ機能について確認したいときにお読みください。

●『保証規定 & 修理に関するご案内』

パソコンに関する相談窓口、保証期間と保証規定の詳細内容およびQ & A、有償保守サービス、お客様登録方法、NECビジネスPC/Express5800情報発信サイト「NEC 8番街」について知りたいときにお読みください。

Microsoft関連製品の情報について

次のWebサイト(Microsoft Press)では、一般ユーザー、ソフトウェア開発者、技術者、およびネットワーク管理者用にMicrosoft関連商品を活用するための書籍やトレーニングキットなどが紹介されています。

<http://www.microsoft.com/japan/info/press/>

電子マニュアルの使用方法

電子マニュアルを使用する場合は、次の手順で起動してご覧ください。

1. Windows Vistaモデルの場合

- ① CD-ROMドライブ、DVD-ROMドライブ、CD-R/RW with DVD-ROMドライブ、またはDVDスーパーマルチドライブに、本機に添付の「アプリケーションCD-ROM/マニュアルCD-ROM」をセットする
- ② 「スタート」ボタン→「コンピュータ」をクリック
- ③ CD-ROMドライブのアイコンをダブルクリック
- ④ 「_manual」フォルダをダブルクリックし、「index」ファイルをダブルクリック
「Mate/Mate J 電子マニュアル」が表示されます。

2. Windows XPモデルの場合

- ① CD-ROMドライブ、DVD-ROMドライブ、CD-R/RW with DVD-ROMドライブ、またはDVDスーパーマルチドライブに、本機に添付の「アプリケーションCD-ROM/マニュアルCD-ROM」をセットする
- ② 「エクスプローラ」、または「マイコンピュータ」を開く
- ③ CD-ROMドライブのアイコンをダブルクリック
- ④ 「_manual」フォルダをダブルクリックし、「index」ファイルをダブルクリック
「Mate/Mate J 電子マニュアル」が表示されます。

PDF形式のマニュアル(ファイル)をご覧いただくときの補足事項

あらかじめ、本機にAdobe Readerをインストールしておく必要があります。詳しくは『活用ガイド ソフトウェア編』の「アプリケーションの概要と削除/追加」の「Adobe Reader」をご覧ください。



- ・ 必要に応じて「_manual」フォルダをハードディスクのルートディレクトリにコピーしてご利用ください。
「_manual」フォルダをハードディスクのルートディレクトリにコピーしてご利用の際、フォルダ名・ファイル名などは変更しないでください。
- ・ Windowsが起動しなくなったなどのトラブルが発生した場合は、電子マニュアルをご覧になることができません。そのため、あらかじめ「トラブル解決Q&A」を印刷しておくとう便利です。

- ・ NECビジネスPC/Express5800情報発信サイト「NEC 8番街」では、NEC製のマニュアルを電子マニュアル化し、ダウンロードできるサービスを行っております。

<http://nec8.com/>

「サポート情報」→「ダウンロード・マニュアル」の「製品マニュアル」にある「PC98-NXシリーズ電子マニュアルビューア」から電子マニュアルビューアをご覧ください。

また、NEC PCマニュアルセンターでは、マニュアルの販売を行っています。

<http://pcm.mepros.com/>

以上でマニュアルの使用方法は完了です。

次の「8 使用する環境の設定と上手な使い方」へ進んでください。

8

使用する環境の設定と上手な使い方

本機を使用する環境や運用・管理する上で便利な機能を設定します。機能の詳細や設定方法については、お使いの機種種の『活用ガイド ハードウェア編』、『活用ガイド ソフトウェア編』、および『活用ガイド 再セットアップ編』をご覧ください。

1. 最新の情報を読む

補足説明

補足説明には、本製品のご利用にあたって注意していただきたいことや、マニュアルには記載されていない最新の情報について説明していますので、削除しないでください。以下の方法でお読みください。

- ・ 「Mate/Mate J 電子マニュアル」を起動して「補足説明」をクリック
- ・ 「スタート」ボタン→「すべてのプログラム」→「補足説明」をクリック

2. 再セットアップ用媒体の作成について

Windows VistaでDVDスーパーマルチドライブを搭載したモデルをお使いの方は、再セットアップ用データを市販のDVD-R媒体に書き込み、「再セットアップ用DVD-ROM」を作成することができます。

また、Windows XPでCD-R/RW with DVD-ROMドライブまたはDVDスーパーマルチドライブを搭載したモデルをお使いの方は、市販のCD-R媒体に書き込み、「再セットアップ用CD-ROM」を作成することができます。

再セットアップ用媒体の作成機能については、出荷時の製品構成でのみサポートしております。

再セットアップ用媒体を作成する場合は、必ずService Packの変更やEasy Media Creator 9のアップデート前に行ってください。

ハードディスクが故障したり、ハードディスク内にある再セットアップ用データを消去した場合、ハードディスクから再セットアップができなくなります。このような場合に備え、再セットアップ用媒体を作成しておくことをお勧めします。

再セットアップ用媒体の作成についての詳細は『活用ガイド 再セットアップ編』をご覧ください。

3. Service Packについて

Windows XPモデルにはService Pack 2がインストールされています。Service Pack 2を削除することにより、使用できなくなる機能、機器がありますので、Service Pack 2を削除する場合は十分に注意してください(使用できなくなる機能、機器についての詳細は『活用ガイド ソフトウェア編』の「アプリケーションの概要と削除/追加」の「[Service Pack]について」をご覧ください)。

4. 液晶ディスプレイを二台接続して使用する

デュアルディスプレイ機能について

タイプME(スリムタワー型)でGeForce 7300 LEを選択した場合、アナログ液晶ディスプレイを二台接続して使用することができます。電源が入っている場合は、電源を切り、「4 添付品の接続」の「3.ディスプレイを接続する」の「**①**アナログ液晶ディスプレイを接続する場合」をご覧くださいになり、一台目のディスプレイと同様の手順で、二台目のディスプレイを接続してください。デュアルディスプレイ機能の設定については、お使いの機種『活用ガイド ハードウェア編』の「PART1 本体の構成各部」の「ディスプレイ」の「デュアルディスプレイ機能を使う」をご覧ください。

5. 液晶ディスプレイの調整

液晶ディスプレイの調整について

文字がにじむときや縦縞状のノイズなどがあるときは、液晶ディスプレイの調整が必要です。ディスプレイに添付のマニュアルをご覧ください、ディスプレイを調整してください。

■液晶ディスプレイ(LCD205WXM)をデジタル液晶ディスプレイとして使用した場合

画面の位置、サイズなどの調整は必要ありません。

■アナログ液晶ディスプレイ(LCD52VM-V、LCD72VM-V、LCD92VM-V)、または液晶ディスプレイ(LCD205WXM)をアナログ液晶ディスプレイとして使用した場合

ディスプレイ本体のオートアジャスト機能で調整してください。詳しくは、ディスプレイに添付のマニュアルをご覧ください。

6. 不正使用/盗難防止について

スーパーバイザ/ユーザパスワード、ハードディスクパスワード、筐体ロックなど本機には、本機の不正使用を防止する機能(スーパーバイザ/ユーザパスワード)、ハードディスクドライブが盗難にあってもデータの漏洩を防ぐ機能(ハードディスクパスワード)、内蔵部品(メモリやハードディスクドライブ)の盗難を防止するため、錠をかける機能(筐体ロック)があります。この他にも便利な機能があります。詳しくは、お使いの機種『活用ガイド ハードウェア編』の「PART1 本体の構成各部」の「セキュリティ機能/マネジメント機能」をご覧ください。

7. データのバックアップの設定

データのバックアップ方法については、『活用ガイド ソフトウェア編』の「メンテナンスと管理」の「ハードディスクのメンテナンス」をご覧ください。

① Intel® Matrix Storage Console

Intel® Matrix Storage Consoleは、RAIDシステムを管理するユーティリティです。RAIDシステムの全ての操作ステータスを監視できます。データの変更や保存の際に、搭載した2台のハードディスクドライブにリアルタイムでデータの書き換えを実行し、データを二重化して保存します。万一1台目のハードディスクドライブでディスククラッシュなどのハードウェア障害が発生しても、もう一方のハードディスクドライブで継続動作できます。

Intel® Matrix Storage Consoleは、p.10 2-⑧の「増設ハードディスクオプション」で「ミラーリングSerial ATA RAID」を選択した場合のみ使用できます。詳しくは、お使いの機種『活用ガイド ハードウェア編』の「PART1 本体の構成各部」の「ハードディスク(RAIDモデルの場合)」、および「Mate/Mate J 電子マニュアル」の「[Intel Matrix Storage Console]について」をご覧ください。

なお、Intel® Matrix Storage Consoleは、RAIDモデルのみ使用できます。

② Standby Rescue Multi

2台のハードディスクを使用し、一方のハードディスクの内容を、もう一方のハードディスクにバックアップできます。

バックアップをとることにより、運用中のハードディスクドライブに障害が起きたときに、バックアップのハードディスクからシステムを起動し、バックアップした時点の環境に戻すことができます。

Standby Rescue Multiは、p.10 2-⑧の増設ハードディスクオプションで「Standby Rescue Multi」を選択した場合のみ添付されます。

詳しくは、『活用ガイド ソフトウェア編』の「アプリケーションの概要と削除/追加」の「Standby Rescue Multi」をご覧ください。

8. セキュリティの設定

① セキュリティチップ ユーティリティ

セキュリティチップ ユーティリティでは、電子メールの保護機能や、ファイルとフォルダの暗号化 (EFS) 機能、Personal Secure Drive (PSD) 機能を利用できます。これらの機種では、本体にハードウェア的にTPM (Trusted Platform Module) と呼ばれるセキュリティチップを実装し、セキュリティチップ内で暗号化や暗号化の解除、鍵の生成をするため、強固なセキュリティ機能を持っています。また、セキュリティチップ上に暗号鍵を持つため、ハードディスクを取り外して持ち出されてもデータを読みとられることはありません。

詳しくは、「Mate/Mate J電子マニュアル」の「セキュリティチップ ユーティリティ マニュアル」をご覧ください。

なお、セキュリティチップ ユーティリティは、タイプME (スリムタワー型)、タイプMB (スリムタワー型) およびタイプMH (コンパクトタワー型) のWindows Vista Businessモデル、Windows XP Professionalモデルのみ使用できます。

② NASCA (NEC Authentication Agent)

NASCAは、指紋、FeliCa対応カード、USBメモリなど、複数の認証デバイスを使用した高度な個人認証機能を提供します。

認証を受けていない第三者が本機を使用することを防止したり、Webサイトへのアクセスやアプリケーションの実行に必要な情報 (パスワードなど) を自動的に保存、入力することができます。

保存された情報は、セキュリティチップと連携することによって、安全に管理されます。

詳しくは、「アプリケーションCD-ROM/マニュアルCD-ROM」の「NASCA」フォルダの「NASCA User's Guide.pdf」をご覧ください。

なお、NASCAはタイプME (スリムタワー型)、タイプMB (スリムタワー型) およびタイプMH (コンパクトタワー型) のWindows Vista Businessモデル、Windows XP Professionalモデルのみ使用できます。また、NASCAを使用できる認証デバイスは、セレクションメニューで選択したデバイスのみです。

③ 暗号化ファイルシステム (EFS)

EFS (Encrypting File System) は、Windows Vista Business、Windows XP Professionalの標準ファイルシステムであるNTFSが持つファイルやフォルダの暗号化機能です。暗号化を行ったユーザ以外、データ復号化が行えないため、高いセキュリティ効果をもたらすことが可能です。

また、Windows Vista Businessモデル、Windows XP Professionalモデルでは、「ハードディスク暗号化ユーティリティ」を使用することにより、暗号化ファイルシステムを簡単に設定できます。

詳しくは、『活用ガイド ソフトウェア編』の「アプリケーションの概要と削除/追加」の「ハードディスク暗号化ユーティリティ」をご覧ください。

4 指紋認証機能

指紋認証機能とはパスワードの入力かわりに、指紋センサを使って指紋による認証を行うシステムです。

この機能は、タイプME(スリムタワー型)、タイプMB(スリムタワー型)およびタイプMH(コンパクトタワー型)のWindows Vista Businessモデル、Windows XP Professionalモデルで「指紋センサ機能付きUSB小型キーボード」を選択した場合のみ使用でき、本機ではNASCAと連携して、Windowsのセキュリティを強化できます。

詳しくは、『指紋センサ(ライン型) ユーザーズガイド』をご覧ください。

5 FeliCaカード認証機能

NASCAと連携し、FeliCaに対応したカードを利用して、Windowsログオンやスクリーンセーバーのロック解除などを行うことができます。

詳しくは、『FeliCaポートマニュアル』をご覧ください。『FeliCaポートマニュアル』は、「FeliCa Secure Client / FeliCaポート自己診断 CD-ROM」の「f_manual」の「index.htm」をダブルクリックすると表示されます。

なお、FeliCaカード認証機能*は、タイプME(スリムタワー型)、タイプMB(スリムタワー型)およびタイプMH(コンパクトタワー型)のWindows Vista Businessモデル、Windows XP Professionalモデルで「FeliCaポート(外付け)」を選択した場合のみ使用できます。

*Edy機能を搭載したFeliCaカードによる認証が可能。

6 ユーザーアカウント制御

Windows Vista モデルでは、アプリケーションを起動したり、本機を操作しているときに「ユーザー アカウント制御」画面が表示されることがあります。「ユーザー アカウント制御」は、コンピュータウイルスなどの「悪意あるソフトウェア」によって、本機のシステムに影響を及ぼす可能性のある操作が行われるのを防ぐため、これらの操作がユーザーが意図して行った操作によるものかを確認するためのものです。

「ユーザー アカウント制御」画面が表示された場合は、表示された内容をよく確認し、操作を行ってください。

「ユーザー アカウント制御」画面で管理者権限を持つユーザーのパスワード入力求められる場合があります。その場合は、画面の内容を確認し入力を行ってください。

詳しくは「ヘルプとサポート」の「セキュリティとメンテナンス」-「ユーザーアカウント制御」をご覧ください。

9. 上手な使い方

① トラブルを防止するために

本機のトラブルを予防し、効率よくマネジメントするためには、電源の入れ方/切り方や、エラーチェックなどいくつかのポイントがあります。また、トラブル時の修復に備えて、「Windows Vista セットアップディスク」または「Windows XP セットアップディスク」、およびWindows XPでRAIDモデルの場合は「RAIDモデル用ドライバディスク」をあらかじめ作成しておくことをおすすめします。

「Windows Vista セットアップディスク」および「Windows XP セットアップディスク」の作成方法は、『活用ガイド 再セットアップ編』を、「RAIDモデル用ドライバディスク」の作成方法およびその他のトラブルの予防については、『活用ガイド ソフトウェア編』の「トラブル解決Q&A」の「トラブルの予防」をご覧ください。

② 本機のお手入れ

本機を安全かつ快適に使用するためには、電源コードやマウスなど定期的にお手入れすることをおすすめします。詳しくは、お使いの機種種の『活用ガイド ハードウェア編』の「PART11 付録」の「お手入れについて」をご覧ください。

9

付録 機能一覧

仕様一覧

1. タイプME (スリムタワー型)

型名*1		MY30B/E-4 MY30A/E-4 MJ30A/E-4	MY26B/E-4 MY26A/E-4 MJ26A/E-4	MY23B/E-4 MY23A/E-4 MJ23A/E-4
CPU		インテル® Core™2 Duo プロセッサ E6850	インテル® Core™2 Duo プロセッサ E6750	インテル® Core™2 Duo プロセッサ E6550
	クロック周波数	3GHz	2.66GHz	2.33GHz
キャッシュメモリ (CPU内蔵)	1次	インストラクション用32KB×2/データ用32KB×2		
	2次	4.096KB		
システムバス	1.333MHz(メモリバス:667MHz)			
チップセット	インテル® Q35 Express チップセット			
セキュリティチップ*2	TPM v1.2準拠			
最大メモリ(メインメモリ)	4GB [DIMMスロット×2]*28			
表示機能	グラフィック アクセラレータ	インテル® Q35 Expressチップセットに内蔵		
		ビデオ RAM	最大64 ~ 286MB*35(Windows Vista®の場合)、 最大256MB*35(Windows® XPの場合)	
	解像度・ 表示色	800×600ドット (SVGA)	最大1,677万色*3	
		1,024×768 ドット(XGA)	最大1,677万色*3	
		1,280×1,024 ドット(SXGA)	最大1,677万色*4	
		1,680× 1,050ドット (WSXGA+)	最大1,677万色*4	
1,600×1,200 ドット(UXGA)	最大1,677万色*4			
サウンド機能	音源/サウンド機能	インテル® High Definition Audio 準拠(最大192kHz/24ビット*44、ステレオ PCM同時録音再生機能、MIDI再生機能[OS標準]、3Dオーディオ(Direct Sound 3D対応)、マイク機能(ノイズ抑制、音響エコーキャンセル*36、ビームフォーミン グ*37)		
	スピーカ/スピーカ定格 出力	アラムサウンド用モノラルスピーカ内蔵/1W*5		
	サウンドチップ	RealTek社製 ALC262搭載		
通信機能	LAN	1000BASE-T/100BASE-TX/10BASE-T、Remote Power On機能標準装 備、インテル® AMT3.0対応		

型名*1		MY30B/E-4 MY30A/E-4 MJ30A/E-4	MY26B/E-4 MY26A/E-4 MJ26A/E-4	MY23B/E-4 MY23A/E-4 MJ23A/E-4
インターフェイス	USB(USB2.0*8)	6(本体前面×2、本体背面×4) [USB接続キーボード選択時、1ポートをキーボードで占有済。指紋センサ機能付きUSB小型キーボード選択時、2ポートをキーボードで占有済]		
	シリアル	RS-232C D-sub9ピン×1、最高115.2kbps対応		
	パラレル	セントロニクス準拠 D-sub25ピン×1		
	ディスプレイ	アナログRGB	セパレート信号出力(75Ωアナログインターフェイス)、ミニD-sub15ピン×1*46	
		DVI	- *47	
	PS/2	ミニDIN6ピン×2[PS/2接続キーボード選択時、キーボードおよびマウスで占有済]		
	通信関連	RJ45 LANコネクタ×1		
サウンド関連	マイク入力	ステレオミニジャック×1*38 (マイク入力インピーダンス64kΩ、入力レベル100mVrms(マイクブースト有効時は5mVrms)、バイアス電圧2.5V)		
	ライン入力	ステレオミニジャック×1 (入力インピーダンス64kΩ、入力レベル1Vrms)		
	ヘッドフォン出力	ステレオミニジャック×1 (対応ヘッドフォンインピーダンス 16Ω-100Ω[推奨32Ω]、出力電力 5mW/32Ω)		
	ライン出力	ステレオミニジャック×1 (出力インピーダンス64kΩ、出力レベル 1Vrms)		
ベイ	内蔵3.5型ベイ[空き]	2スロット(標準HDDで1スロット占有済) [1]*23		
拡張スロット	PCIスロット[空き]	1スロット(ハーフ*11)[1]		
	PCI Express x1スロット[空き]	1スロット(ハーフ*11)[1]		
	PCI Express x16スロット[空き]	1スロット(Low Profile*12) (NVIDIA社製 GeForce® 7300 LEまたはデジタルディスプレイ用コネクタボード選択時、グラフィック系ボードで占有済) [1]		
電源	AC100V±10%、50/60Hz(入力波形は正弦波のみをサポート)			
消費電力*13(最大構成時) ※Windows Vista® Businessの測定値	約49W(最大約187W)	約48W(最大約183W)	約48W(最大約181W)	
消費電力*13(最大構成時) ※Windows® XP Professionalの測定値	約47W(最大約190W)	約46W(最大約187W)	約46W(最大約183W)	
皮相電力*13(最大構成時) ※Windows Vista® Businessの測定値	約50VA(最大約191VA)	約49VA(最大約187VA)	約49VA(最大約185VA)	
皮相電力*13(最大構成時) ※Windows® XP Professionalの測定値	約48VA(最大約194VA)	約47VA(最大約192VA)	約47VA(最大約188VA)	
エネルギー消費効率(2007年度省エネ達成率)*14 ※Windows Vista® Businessの測定値	区分 0.0005(AAA)	区分 0.0006(AAA)	区分 0.0007(AAA)	
エネルギー消費効率(2007年度省エネ達成率)*14 ※Windows® XP Professionalの測定値	区分 0.0005(AAA)	区分 0.0006(AAA)	区分 0.0007(AAA)	
電波障害対策	VCCI ClassB			
外形寸法(本体)	88(W)×327(D)×345(H)mm(スタビライザ含まず)、 218(W)×327(D)×345(H)mm(スタビライザ含む)*16			
質量(本体)*15	約9.0kg			
温湿度条件	10～35℃、20～80%(ただし結露しないこと)			
インストール可能OS *17*18*21	Windows Vista® Enterprise/Business、 Windows® XP Professional(SP2)、 Windows® 2000 Professional(SP4)*19*20/Server(SP4)*19*20			
主な添付品	サービスコンセント付き電源コード、スタビライザ、アプリケーションCD-ROM/ マニュアルCD-ROM、印刷マニュアル類、保証書 他			

型名*1		MY18B/E-4 MY18A/E-4 MJ18A/E-4	MY18M/E-4 MY18L/E-4 MJ18L/E-4	MY18W/E-4 MY18X/E-4 MJ18X/E-4
CPU		インテル® Core™2 Duo プロセッサ E6320	インテル® Pentium® Dual-Core プロセッサ- E2160	インテル® Celeron® プロ セッサ 430
	クロック周波数	1.86GHz	1.80GHz	
キャッシュメモリ (CPU内蔵)	1次	インストラクション用32KB×2/データ用32KB×2		インストラクション用 32KB/データ用32KB
	2次	4,096KB	1,024KB	512KB
システムバス		1,066MHz(メモリバ ス:667MHz)	800MHz(メモリバス:667MHz)	
チップセット		インテル® Q35 Express チップセット		
セキュリティチップ*2		TPM v1.2準拠		
最大メモリ(メインメモリ)		4GB [DIMMSロット×2]*28		
表示機能	グラフィック アクセラレータ	インテル® Q35 Expressチップセットに内蔵		
	解像度・ 表示色	ビデオ RAM	最大64～286MB*35(Windows Vista®の場合)、 最大256MB*35(Windows® XPの場合)	
		800×600ドッ ト(SVGA)	最大1,677万色*3	
		1,024×768 ドット(XGA)	最大1,677万色*3	
		1,280×1,024 ドット(SXGA)	最大1,677万色*4	
		1,680× 1,050ドット (WSXGA+)	最大1,677万色*4	
1,600×1,200 ドット(LXGA)	最大1,677万色*4			
サウンド機能	音源/サウンド機能	インテル® High Definition Audio 準拠(最大192kHz/24ビット*44、ステレオ PCM同時録音再生機能、MIDI再生機能[OS標準])、3Dオーディオ(Direct Sound 3D対応)、マイク機能(ノイズ抑制、音響エコーキャンセル*36、ビームフォーミン グ*37)		
	スピーカ/スピーカ定格 出力	アラムサウンド用モノラルスピーカ内蔵/1W*5		
	サウンドチップ	RealTek社製 ALC262搭載		
通信機能	LAN	1000BASE-T/100BASE-TX/10BASE-T、Remote Power On機能標準装備		
インターフェイス	USB(USB2.0*8)	6(本体前面×2、本体背面×4) [USB接続キーボード選択時、1ポートをキーボードで占有済。指紋センサ機能付 きUSB小型キーボード選択時、2ポートをキーボードで占有済]		
	シリアル	RS-232C D-sub9ピン×1、最高115.2kbps対応		
	パラレル	セントロニクス準拠 D-sub25ピン×1		
	ディスプレイ	アナログ RGB	アナログRGB セパレート信号出力(75Ωアナログインターフェイス)、ミニ D-sub15ピン×1*46	
		DVI	-*47	
	PS/2	ミニDIN6ピン×2[PS/2接続キーボード選択時、キーボードおよびマウスで占有 済]		
	通信関連	RJ45 LANコネクタ×1		
	サウンド 関連	マイク入力	ステレオミニジャック×1*38 (マイク入力インピーダンス64kΩ、入力レベル100mVrms(マイクブースト有効 時は5mVrms)、バイアス電圧2.5V)	
		ライン入力	ステレオミニジャック×1 (入力インピーダンス64kΩ、入力レベル1Vrms)	
		ヘッドフ ォン出力	ステレオミニジャック×1 (対応ヘッドフォンインピーダンス 16Ω-100Ω[推奨32Ω]、出力電力 5mW/ 32Ω)	
ライン出力		ステレオミニジャック×1 (出力インピーダンス64kΩ、出力レベル 1Vrms)		
ベイ	内蔵3.5型ベイ[空き]	2スロット(標準HDDで1スロット占有済) [1]*23		
拡張スロット	PCIスロット[空き]	1スロット(ハーフ*11)[1]		
	PCI Express x1スロ ット[空き]	1スロット(ハーフ*11)[1]		
	PCI Express x16ス ロット[空き]	1スロット(Low Profile*12) (NVIDIA社製 GeForce® 7300 LEまたはデジ タルディスプレイ用コネクタボード選択時、グラフィック系ボードで占有済) [1]		
電源		AC 100V±10%、50/60Hz(入力波形は正弦波のみをサポート)		

型名*1	MY18B/E-4 MY18A/E-4 MJ18A/E-4	MY18M/E-4 MY18L/E-4 MJ18L/E-4	MY18W/E-4 MY18X/E-4 MJ18X/E-4
消費電力*13(最大構成時) ※Windows Vista® Businessの測定値	約52W(最大約181W)	約46W(最大約167W)	約43W(最大約159W)
消費電力*13(最大構成時) ※Windows® XP Professionalの測定値	約49W(最大約183W)	約44W(最大約171W)	約40W(最大約162W)
皮相電力*13(最大構成時) ※Windows Vista® Businessの測定値	約53VA(最大約185VA)	約47VA(最大約172VA)	約44VA(最大約163VA)
皮相電力*13(最大構成時) ※Windows® XP Professionalの測定値	約50VA(最大約188VA)	約45VA(最大約175VA)	約41VA(最大約166VA)
エネルギー消費効率(2007年度省エネ達成率)*14 ※Windows Vista® Businessの測定値	区分 0.0009(AAA)	区分 0.0008(AAA)	区分 0.0014(AA)
エネルギー消費効率(2007年度省エネ達成率)*14 ※Windows® XP Professionalの測定値	区分 0.0009(AAA)	区分 0.0008(AAA)	区分 0.0014(AA)
電波障害対策	VCCI ClassB		
外形寸法(本体)	88(W)×327(D)×345(H)mm(スタビライザ含まず)、 218(W)×327(D)×345(H)mm(スタビライザ含む)*16		
質量(本体)*15	約9.0kg		
温湿度条件	10～35℃、20～80%(ただし結露しないこと)		
インストール可能OS *17*18*21	Windows Vista® Enterprise/Business、 Windows® XP Professional(SP2)、 Windows® 2000 Professional(SP4)*19*20/Server(SP4)*19*20		
主な添付品	サービスコンセント付き電源コード、スタビライザ、アプリケーションCD-ROM/ マニュアルCD-ROM、印刷マニュアル類、保証書 他		

- * 1: セレクションメニューを選択した構成での型名・型番については、本書の「型番を控える」をご覧ください。
- * 2: プリンストールのWindows Vista® BusinessまたはWindows® XP Professional以外では使用できません。
- * 3: グラフィックアクセラレータの持つ最大発熱数です。
- * 4: グラフィックアクセラレータの持つ解像度および色数の能力であり、接続するディスプレイによっては、表示できないことがあります。
- * 5: 内蔵スピーカはシステムのアラームを通知することを考慮して実装しています。オーディオ再生等の際は、別途スピーカまたはヘッドフォンを使用してください。
- * 8: USB接続キーボードのUSB/ハブを経由すると、USB転送速度が最大12Mbpsに制限されます。
- * 11: 搭載可能なボードサイズは、106(W)×176(D)mm以内となります。
- * 12: 搭載可能なボードサイズは、64(W)×167(D)mm以内となります。
- * 13: メモリ512MB(Windows Vista® Businessは1GB(512MB×2))、最小容量HDD(増設HDDなし)、CD-R/RW with DVD-ROMドライブ、FDDあり、PS/2 109キーボード、PS/2マウス(ボール)、PCI Expressグラフィックアクセラレータなしの構成で測定しています。
- * 14: エネルギー消費効率とは、省エネ法で定める測定方法により測定した消費電力を省エネ法で定める複合理論性能で除したものです。省エネ基準達成率の表示語Aは達成率100%以上200%未満、AAは達成率200%以上500%未満、AAAは達成率500%以上を示します。
- * 15: メモリ1GB(512MB×2)、最大容量HDD(増設HDDなし)、CD-R/RW with DVD-ROMドライブ、FDDあり、PCI Expressグラフィックアクセラレータありの構成での質量です。(キーボード、マウスの質量は含みません)
- * 16: 縦置き時の足以外の突起物は含みません。
- * 17: 「SP」は「Service Pack」の略称です。インストール可能OS用ドライバは()内のService Packのバージョンにてインストール手順の確認をおこなっているものです。インストール可能OSを使用する場合は()内のService Packを適用してご使用ください。別売のOSとService Packは別途入手が必要となります。
- * 18: インストール可能OS用ドライバは本体に添付していません。[http://nec8.com/]の上段ボタン中「サポート情報」→「ダウンロード・マニュアル」の「ダウンロード」の「インストール可能OS用ドライバ(サポートOS用ドライバ)」→「インストール可能OS用ドライバ(サポートOS用ドライバ)」に順次掲載します。なお、インストール可能OSを利用する際、インストール/添付アプリケーションや一部の機能が使用できない等、いくつか制限事項があります。必ずご購入前に、「インストール可能OSをご利用になる前に必ずお読みください」をご覧ください。
- * 19: 以下のOSとセレクションメニューの組み合わせは、インストール可能OSで使用できません。購入時にご注意ください。ミラーリング選択時は、Windows® 2000 Professional/Serverが使用できません。また、Windows® 2000 Professional/Serverでは、GeForce® 7300 LEおよびデジタルディスプレイ用コネクタボード(DVI-D)が使用できません。この他にもインストール可能OSをご利用の際の制限事項がありますので* 18をご覧ください。
- * 20: Mate JではWindows® 2000は使用できません。
- * 21: Windows Vista® をインストールする場合は、セレクションメニューで選択可能なDVD-ROMドライブ、CD-R/RW with DVD-ROMドライブまたはDVDスーパーマルチドライブのいずれかが必要です。
- * 23: 増設HDD選択時は空きベイはありません。
- * 28: 最大4GBのメモリを搭載可能ですが、PCIデバイス等のメモリ領域を確保するために、全ての領域を使用することはできません。なお、装置構成によってご利用可能なメモリ容量は異なります。
- * 35: ビデオRAMは、メインメモリを使用します。ビデオRAM容量は、搭載するメインメモリの容量によって異なります。

- * 36: 録音中にスピーカが写り起こすハウリングを軽減する機能です。
- * 37: ステレオマイク使用時にこの機能を有効にすると、マイクを向けていない方向からのノイズを軽減させることができます。
- * 38: パソコン用マイクとして市販されているコンデンサマイクやヘッドセットを推奨します。
- * 44: 使用出来る量子化ビットやサンプリングレートは、OSや使用するアプリケーションなどのソフトウェアによって異なります。
- * 46: セレクションメニューにて「グラフィック系ボード」を選択しない場合、GeForce® 7300 LEを選択した場合はボード搭載の専用コネクタ(DMS-59コネクタ)にボード添付のGeForce® 7300 LE用アナログディスプレイケーブルを使用し、ミニD-sub15ピン×2の構成となります(I/Oプレート部搭載のアナログコネクタは使用できません)。デジタルディスプレイ用コネクタボード(DVI-D)を選択した場合はI/Oプレート部搭載のアナログコネクタ(ミニD-sub15ピン)は未サポートです。
- * 47: セレクションメニューにてデジタルディスプレイ用コネクタボード(DVI-D)を選択した場合は、デジタルフラットパネル信号出力(TMDS)、DVI-D24ピンとなります。

◆セレクションメニュー*51

型名*1		MY30B/E-4 MY18B/E-4 MY30A/E-4 MY18A/E-4 MJ30A/E-4 MJ18A/E-4 MY26B/E-4 MY18M/E-4 MY26A/E-4 MY18L/E-4 MJ26A/E-4 MJ18L/E-4 MY23B/E-4 MY18W/E-4 MY23A/E-4 MY18X/E-4 MJ23A/E-4 MJ18X/E-4
再セットアップ用データ*52	標準	再セットアップ用バックアップイメージをHDDに格納*53
	選択可能	再セットアップ用DVD-ROM添付&再セットアップ用バックアップイメージをHDDに格納*53(Windows Vista®の場合)、再セットアップ用CD-ROM添付&再セットアップ用バックアップイメージをHDDに格納*53(Windows® XPの場合)
グラフィック系ボード	ディスプレイ用コネクタ	デジタルディスプレイ用コネクタボード(DVI-D)*77
	ビデオRAM	最大64～286MB*85(Windows Vista®の場合)、最大256MB*85(Windows® XPの場合)
	グラフィックアクセラレータ	NVIDIA社製 GeForce® 7300 LE (PCI Express x16)
	ビデオRAM	最大320～751MB*89(Windows Vista®の場合)、256MB(メインメモリ512MBの場合)、最大512MB(メインメモリ768MB以上の場合)*90(Windows® XPの場合)
メモリ*55	512MB	DDR2-SDRAM, PC2-5300, 512MB DIMM×1
	1GB	DDR2-SDRAM, PC2-5300, 512MB DIMM×2*57
	1GB	DDR2-SDRAM, PC2-5300, 1,024MB DIMM×1
	2GB	DDR2-SDRAM, PC2-5300, 1,024MB DIMM×2*57
	4GB	DDR2-SDRAM, PC2-5300, 2,048MB DIMM×2*57
FDD		3.5型、3モード(720KB/1.2MB/1.44MB)対応*80
ハードディスク	80GB	約80GB*58、Serial ATA/300、7,200rpm、SMART機能対応
	160GB	約160GB*58、Serial ATA/300、7,200rpm、SMART機能対応
	320GB	約320GB*58、Serial ATA/300、7,200rpm、SMART機能対応
	80GB×2*59	約80GB*58×2、Serial ATA/300、7,200rpm、SMART機能対応
	160GB×2*59	約160GB*58×2、Serial ATA/300、7,200rpm、SMART機能対応
	320GB×2*59	約320GB*58×2、Serial ATA/300、7,200rpm、SMART機能対応
ミラーリング(RAID 1)		インテル® マトリクス・ストレージ・テクノロジー
DVD/CDドライブ*61*62	CD-ROM(薄型)	CD-ROM読み込み:最大24倍速、CD-R読み込み:最大24倍速、CD-RW読み込み:最大24倍速
	DVD-ROM(薄型)*64	CD-ROM読み込み:最大24倍速、CD-R読み込み:最大24倍速、CD-RW読み込み:最大24倍速、DVD-ROM読み込み:最大8倍速、DVD-Video読み込み:最大4倍速、DVD-R(1層)読み込み:最大8倍速、DVD-R(2層)読み込み:最大8倍速*60、DVD+R(1層)読み込み:最大8倍速、DVD+R(2層)読み込み:最大8倍速、DVD-RW読み込み:最大4倍速、DVD+RW読み込み:最大4倍速、DVD-RAM読み込み:最大4倍速*69
	CD-R/RW with DVD-ROM(薄型)*64*65*66	CD-ROM読み込み:最大24倍速、CD-R読み込み:最大24倍速、CD-R書き込み:最大24倍速、CD-RW読み込み:最大24倍速、CD-R書き換え:最大10倍速、DVD-ROM読み込み:最大8倍速、DVD-Video読み込み:最大4倍速、DVD-R(1層)読み込み:最大6倍速、DVD-R(2層)読み込み:最大4倍速*60、DVD+R(1層)読み込み:最大6倍速、DVD+R(2層)読み込み:最大4倍速、DVD-RW読み込み:最大4倍速、DVD+RW読み込み:最大4倍速、DVD-RAM読み込み:最大4倍速*69
	DVDスーパーマルチドライブ(薄型)*64*65*66	CD-ROM読み込み:最大24倍速、CD-R読み込み:最大24倍速、CD-R書き込み:最大24倍速、CD-RW読み込み:最大24倍速、CD-R書き換え:最大10倍速、DVD-ROM読み込み:最大8倍速、DVD-Video読み込み:最大4倍速、DVD-R(1層)読み込み:最大8倍速、DVD-R(1層)書き込み:最大8倍速*67、DVD-R(2層)読み込み:最大4倍速*69、DVD-R(2層)書き込み:最大4倍速*92、DVD+R(1層)読み込み:最大8倍速、DVD+R(1層)書き込み:最大8倍速、DVD+R(2層)読み込み:最大4倍速、DVD+R(2層)書き込み:最大4倍速、DVD-RW読み込み:最大8倍速、DVD-RW書き換え:最大6倍速*68、DVD+RW読み込み:最大8倍速、DVD+RW書き換え:最大8倍速、DVD-RAM読み込み:最大5倍速*69、DVD-RAM書き換え:最大5倍速*69*71*72
USBメモリ		512MB(USB2.0対応)
セキュリティ機能	FeliCaポート*74	FeliCaポート(外付け)(USB接続、ケーブル長:約70cm)。OSログオン時、スクリーンセーブ解除時などにEdy機能を搭載したFeliCaカードによる認証が可能。

型名 ^{*1}		MY30B/E-4 MY18B/E-4 MY30A/E-4 MY18A/E-4 MJ30A/E-4 MJ18A/E-4 MY26B/E-4 MY18M/E-4 MY26A/E-4 MY18L/E-4 MJ26A/E-4 MJ18L/E-4 MY23B/E-4 MY18W/E-4 MY23A/E-4 MY18X/E-4 MJ23A/E-4 MJ18X/E-4
キーボード・マウス	PS/2 109キーボード & PS/2マウス(ボール)	JIS標準配列(英数、かな)、109キーレイアウト、テンキー付き、PS/2インターフェイス、外形寸法:456(W)×169(D)×40(H)mm、質量:約0.9kg、PS/2マウス(ボール式、スクロールホイール付き)添付
	テンキー付きPS/2小型キーボード & PS/2マウス(ボール)	JIS標準配列(英数、かな)、テンキー付き、PS/2インターフェイス、外形寸法:384(W)×154(D)×36(H)mm、質量:約0.8kg、PS/2マウス(ボール式、スクロールホイール付き)添付
	USB 109キーボード & USBマウス(光センサー)	JIS標準配列(英数、かな)、109キーレイアウト、テンキー付き、USB 1.1対応バス(2ポート) ^{*75} 、USBインターフェイス、外形寸法:472(W)×179(D)×39(H)mm、質量:約1.2kg、USBマウス(光センサー式 ^{*76} 、スクロールホイール付き)添付
	指紋センサ機能付きUSB小型キーボード ^{*74} & USBマウス(光センサー)	JIS標準配列(英数、かな)、テンキー付き、指紋センサ内蔵、USB 1.1対応バス(2ポート) ^{*75*} 、USBインターフェイス、外形寸法:435(W)×165(D)×41(H)mm、質量:約1.1kg、USBマウス(光センサー式 ^{*76} 、スクロールホイール付き)添付

- * 51: セレクションメニュー中の各オプションは単体販売を行っていません。
- * 52: セレクションによっては、再セットアップ用DVD-ROM(Windows[®] XPでは再セットアップ用CD-ROM)は本体添付されていません。HDDに格納してある再セットアップ用バックアップイメージ破損や誤って消去した場合などの媒体購入方法は<http://nx-media.ssnnet.co.jp/>をご参照ください。
- * 53: HDD内の約4GB(Windows[®] XPでは約3GB)を再セットアップ領域として使用しています。これらの「再セットアップ用バックアップイメージ」をDVD-R(Windows[®] XPではCD-R)媒体に書き出す場合には、ご購入時にセレクションメニューでDVDスーパーマルチドライブ(Windows[®] XPでCD-R媒体に書き出す場合にはCD-R/W with DVD-ROMドライブまたはDVDスーパーマルチドライブ)の選択が必要です。
- * 55: メモリを拡張する場合は、標準搭載されている増設RAMボードを取り外す必要がある場合があります。
- * 57: 同容量メモリを2枚搭載した場合、デュアルチャンネルに対応します。
- * 58: 20GB(Windows Vista[®]では40GB)がNTFS、残りもNTFSでフォーマット済みです。また、最後の約3GB(Windows Vista[®]は約4GB)を再セットアップ領域として使用しています。
- * 59: セレクションメニューにてStandby Rescue Multiありを選択した場合、増設HDDは未フォーマットです。Standby Rescue Multiを選択されない場合は、増設HDDはNTFSでフォーマット済みです。
- * 60: 追記モードで記録されたDVD-R(2層)ディスクの読み込みはサポートしていません。
- * 61: メディアの種類、フォーマット形式によっては記載の速度が出ない場合があります。
- * 62: コピーコントロールCDなど一部の音楽CDの作成および再生ができない場合があります。
- * 64: DVDビデオ再生ツール「InterVideo[®] WinDVD[®] for NEC」(Windows Vista[®]用)および「InterVideo[®] WinDVD[™] 5 for NEC」(Windows[®] XP用)が添付されます。
- * 65: Windows Vista[®]では書き込みツール「Roxio Easy Media Creator[®] 9」が、Windows[®] XPでは書き込みツール「Roxio Easy Media Creator[®] 9/DLA」が添付されます。
- * 66: バッファアンダーランエラー防止機能付きです。
- * 67: DVD-RはDVD-R for General Ver.2.0/2.1に準拠したディスクの書き込みに対応しています。
- * 68: DVD-RWはDVD-RW Ver.1.1/1.2に準拠したディスクの書き込みに対応しています。
- * 69: 片面4.7GBのDVD-RAMの速度です。カートリッジタイプのDVD-RAMメディア(TYPE1)は使用できません。またWindows[®] XP標準でサポートされるフォーマットはFAT32のみです。
- * 71: DVD-RAM12倍速メディアの書き込みはサポートしていません。
- * 72: DVD-RAM Ver.2.0/2.1/2.2 3X-speed Revision 1.0/2.2 5X-speed Revision 2.0に準拠したディスクの書き込みに対応しています。
- * 74: プリインストールのWindows Vista[®] BusinessまたはWindows[®] XP Professional以外では使用できません。
- * 75: USBコネクタから100mA以下の電流を消費する機器のみ接続できます。また、USB2.0は未サポートです。
- * 76: 光センサーマウスは、光沢のある白い面などの上で使用すると意図した通りに動作しない場合があります。その際は光学式マウスに対応したマウスパッドなどを別途ご用意ください。
- * 77: デジタルディスプレイ用コネクタボードを選択した場合は、チップセットに内蔵のグラフィックアクセラレータ機能を使用します。
- * 80: 1.2MBへの対応は、ドライブのセットアップが必要です(標準添付)。1.44MB以外(720KB/1.2MB)のフォーマットはできません。
- * 85: ビデオRAMは、メインメモリを使用します。ビデオRAM容量は、搭載するメインメモリの容量によって異なります。
- * 89: ビデオRAMのうち256MBはグラフィックボード上のメモリを使用します。また、システム全体とグラフィックスの負荷状態に応じて、メインメモリから64～495MB(メインメモリ512MBの場合は64MB、メインメモリ1,024MBの場合は247MB(1,024MB×1の場合)または239MB(512MB×2の場合)、メインメモリ2,048MB以上の場合は495MB)の領域を動的に使用します。また、ディスプレイドライバ^[変更]により総容量が変わる場合があります。使用可能なグラフィックスメモリの総計とは、新たにWindows Vista[®]で分類されたグラフィックスメモリを意味します。グラフィックスメモリには専用ビデオメモリ、システムビデオメモリおよび共有システムメモリすべてを含みます。

- * 90: うち256MBはボード搭載のメモリを使用します。またシステム全体とグラフィックスの負荷状態に応じて、メインメモリから0～256MB(メインメモリ768MB以上の場合には最大256MB)の領域を動的に使用します。
- * 91: USBポートのうち、右側面1ポートは挿抜耐性を強化したコネクタを採用しています。
- * 92: DVD-R 2層書き込みは、DVD-R for DL Ver.3.0に準拠したメディアの書き込みに対応しています。ただし追記には未対応です。作成したDVD-R(2層)ディスクについては、当社製パソコンに搭載されているDVD-R(2層)対応ドライブでのみ読み込みが可能です。

2.タイプMB(スリムタワー型)

型名*1		MY24B/B-4 MY24A/B-4 MJ24A/B-4	MY18B/B-4 MY18A/B-4 MJ18A/B-4	MY20S/B-4 MY20R/B-4 MJ20R/B-4
CPU		インテル® Core™2 Duo プロセッサ E6600	インテル® Core™2 Duo プロセッサ E6320	インテル® Core™2 Duo プロセッサ E4400
	クロック周波数	2.40GHz	1.86GHz	2GHz
キャッシュメモリ (CPU内蔵)	1次	インストラクション用32KB×2/データ用32KB×2		
	2次	4,096KB		2,048KB
システムバス		1,066MHz(メモリバス:667MHz)		800MHz(メモリバス:667MHz)
チップセット		インテル® Q963 Express チップセット		
セキュリティチップ*2		TPM v1.2準拠		
最大メモリ(メインメモリ)		4GB [DIMMスロット×2]*28		
表示機能	グラフィック アクセラレータ	インテル® Q963 Expressチップセットに内蔵		
		ビデオRAM	最大64～256MB*35(Windows Vista®の場合)、 最大256MB*35(Windows® XPの場合)	
	解像度・ 表示色	800×600ドット(SVGA)	最大1,677万色*3	
		1,024×768ドット(XGA)	最大1,677万色*3	
		1,280×1,024ドット(SXGA)	最大1,677万色*4	
1,680×1,050ドット(WSXGA+)		最大1,677万色*4		
	1,600×1,200ドット(UXGA)	最大1,677万色*4		
サウンド機能	音源/サウンド機能	インテル® High Definition Audio 準拠(最大192kHz/24ビット*44、ステレオPCM同時録音再生機能、MIDI再生機能[OS標準])、3Dオーディオ(Direct Sound 3D対応)、マイク機能(ノイズ抑制、音響エコーキャンセル*36、ビームフォーミング*37)		
	スピーカー/スピーカー定格出力	アラームサウンド用モノラルスピーカー内蔵/1W*5		
	サウンドチップ	RealTek社製 ALC262搭載		
通信機能	LAN	1000BASE-T/100BASE-TX/10BASE-T、Remote Power On機能標準装備		
インターフェイス	USB(USB2.0*8)		6(本体前面×2、本体背面×4)[USB接続キーボード選択時、1ポートをキーボードで占有済、指紋センサ機能付きUSB小型キーボード選択時、2ポートをキーボードで占有済]	
	シリアル		RS-232C D-sub9ピン×1、最高115.2kbps対応	
	パラレル		セントロニクス準拠 D-sub25ピン×1	
	ディスプレイ	アナログRGB	アナログRGB セパレート信号出力(75Ωアナログインターフェイス)、ミニD-sub15ピン×1*25	
		DVI	- *47	
	PS/2		ミニDIN6ピン×2[PS/2接続キーボード選択時、キーボードおよびマウスで占有済]	
	通信関連		RJ45 LANコネクタ×1	
サウンド関連	マイク入力	ステレオミニジャック×1*38 (マイク入力インピーダンス64kΩ、入力レベル100mVrms(マイクブースト有効時は5mVrms)、ハイアス電圧2.5V)		
		ライン入力	ステレオミニジャック×1 (入力インピーダンス64kΩ、入力レベル1Vrms)	
	ヘッドフォン出力	ステレオミニジャック×1 (対応ヘッドフォンインピーダンス 16Ω-100Ω[推奨32Ω]、出力電力 5mW/32Ω)		
	ライン出力	ステレオミニジャック×1 (出力インピーダンス64kΩ、出力レベル 1Vrms)		
ベイ	内蔵3.5型ベイ[空き]	1スロット(標準HDDで占有済) [0]		
	3.5型ベイ[空き]	1スロット(FDDまたは専用カバード占有済) [0]		
	5型ベイ[空き]	1スロット(DVD/CDドライブまたは増設HDD&DVD/CDドライブ(薄型)で占有済) [0]		
拡張スロット	PCIスロット[空き]	2スロット(ハーフ*11×2) [2]		
電源		AC100V±10%、50/60Hz(入力波形は正弦波のみをサポート)		

型名*1	MY24B/B-4 MY24A/B-4 MJ24A/B-4	MY18B/B-4 MY18A/B-4 MJ18A/B-4	MY20S/B-4 MY20R/B-4 MJ20R/B-4
消費電力*13(最大構成時)※Windows Vista® Businessの測定値	約66W(最大約186W)	約64W(最大約183W)	約50W(最大約163W)
消費電力*13(最大構成時)※Windows® XP Professionalの測定値	約64W(最大約182W)	約62W(最大約179W)	約48W(最大約159W)
皮相電力*13(最大構成時)※Windows Vista® Businessの測定値	約89VA(最大約252VA)	約86VA(最大約249VA)	約71VA(最大約232VA)
皮相電力*13(最大構成時)※Windows® XP Professionalの測定値	約87VA(最大約249VA)	約84VA(最大約246VA)	約68VA(最大約226VA)
エネルギー消費効率(2007年度省エネ達成率)*14 ※Windows Vista® Businessの測定値	区分 0.0009(AAA)	区分 0.0012(AA)	区分 0.0008(AAA)
エネルギー消費効率(2007年度省エネ達成率)*14 ※Windows® XP Professionalの測定値	区分 0.0009(AAA)	区分 0.0011(AA)	区分 0.0008(AAA)
電波障害対策	VCCI ClassB		
外形寸法(本体)	99(W)×380(D)×363(H)mm(スタビライザ含まず)、 220(W)×380(D)×363(H)mm(スタビライザ含む)*16		
質量(本体)*15	約10.2kg		
温湿度条件	10～35℃、20～80%(ただし結露しないこと)		
インストール可能OS *17*18*21	Windows Vista® Enterprise/Business、 Windows® XP Professional(SP2)		
主な添付品	サービスコンセント付き電源コード、スタビライザ、アプリケーションCD-ROM/ マニュアルCD-ROM、印刷マニュアル類、保証書 他		

- * 1: セレクションメニューを選択した構成での型名・型番については、本書の「型番を控える」をご覧ください。
- * 2: プリインストールのWindows Vista® BusinessまたはWindows® XP Professional以外では使用できません。
- * 3: グラフィックアクセラレータの持つ最大発色数です。
- * 4: グラフィックアクセラレータの持つ解像度および色数の能力であり、接続するディスプレイによっては、表示できないことがあります。
- * 5: 内蔵スピーカはシステムのアラームを通知することを考慮して実装しています。オーディオ再生等の際は、別途スピーカまたはヘッドフォンを使用してください。
- * 8: USB接続キーボードのUSB/ハブを経由すると、USB転送速度が最大12Mbpsに制限されます。
- * 11: 搭載可能なボードサイズは、106(W)×176(D)mm以内となります。
- * 13: メモリ512MB(Windows Vista® Businessは1GB(512MB×2))、最小容量HDD(増設HDDなし)、CD-R/RW with DVD-ROMドライブ、FDDあり、PS/2 109キーボード、PS/2マウス(ボール)の構成で測定しています。
- * 14: エネルギー消費効率とは、省エネ法で定める測定方法により測定した消費電力を省エネ法で定める複合理論性能で除したものです。省エネ基準達成率の表示語Aは達成率100%以上200%未満、AAは達成率200%以上500%未満、AAAは達成率500%以上を示します。
- * 15: メモリ1GB(512MB×2)、最大容量HDD(増設HDDなし)、CD-R/RW with DVD-ROMドライブ、FDDありの構成での質量です。(キーボード、マウスの質量は含みません)
- * 16: 縦置き時の足以外の突起物を含みません。
- * 17: 「SP」は「Service Pack」の略称です。インストール可能OS用ドライバは()内のService Packのバージョンにてインストール手順の確認をおこなっているのもです。インストール可能OSを使用する場合は()内のService Packを適用してご使用ください。別売のOSとService Packは別途入手が必要となります。
- * 18: インストール可能OS用ドライバは本体に添付していません。「http://nec8.com/」の上段ボタン中「サポート情報」→「ダウンロード・マニュアル」の「ダウンロード」の「インストール可能OS用ドライバ(サポートOS用ドライバ)」→「インストール可能OS用ドライバ(サポートOS用ドライバ)」に順次掲載します。なお、インストール可能OSを利用する際、インストール/添付アプリケーションや一部の機能が使用できない等、いくつか制限事項があります。必ずご購入前に、「インストール可能OSをご利用になる前に必ずお読みください」をご覧ください。
- * 21: Windows Vista®をインストールする場合は、セレクションメニューで選択可能なDVD-ROMドライブ、CD-R/RW with DVD-ROMドライブまたはDVDスーパーマルチドライブのいずれかが必要です。
- * 25: セレクションメニューにて「グラフィック系ボード」を選択しない場合、デジタルディスプレイ用コネクタボード(DVI-D)を選択した場合はI/Oプレート部に搭載されているアナログコネクタは未サポートです。
- * 28: 最大4GBのメモリを搭載可能ですが、PCIデバイス等のメモリ領域を確保するために、全ての領域を使用することはできません。なお、装置構成によってご利用可能なメモリ容量は異なります。
- * 35: ビデオRAMは、メインメモリを使用します。ビデオRAM容量は、搭載するメインメモリの容量によって異なります。
- * 36: 録音中にスピーカが引き起こすハウリングを軽減する機能です。
- * 37: ステレオマイク使用時にこの機能を有効にすると、マイクを向けていない方向からのノイズを軽減させることができます。
- * 38: パソコン用マイクとして市販されているコンデンサマイクやヘッドセットを推奨します。
- * 44: 使用出来る量子化ビットやサンプリングレートは、OSや使用するアプリケーションなどのソフトウェアによって異なります。
- * 47: セレクションメニューにてデジタルディスプレイ用コネクタボード(DVI-D)を選択した場合は、デジタルフラットパネル信号出力(TMDs)、DVI-D24ピンとなります。

◆セレクションメニュー *51

型名*1		MY24B/B-4 MY18B/B-4 MY20S/B-4 MY24A/B-4 MY18A/B-4 MY20R/B-4 MJ24A/B-4 MJ18A/B-4 MJ20R/B-4
再セットアップ用データ*52	標準	再セットアップ用バックアップイメージをHDDに格納*53
	選択可能	再セットアップ用DVD-ROM添付&再セットアップ用バックアップイメージをHDDに格納*53(Windows Vista®の場合)、再セットアップ用CD-ROM添付&再セットアップ用バックアップイメージをHDDに格納*53(Windows® XPの場合)
グラフィック系ボード	ディスプレイ用コネクタ	デジタルディスプレイ用コネクタボード(DVI-D)*77
	ビデオRAM	最大64 ~ 256MB*85(Windows Vista®の場合)、最大256MB*85(Windows® XPの場合)
メモリ*55	512MB	DDR2-SDRAM, PC2-5300, 512MB DIMM×1
	1GB	DDR2-SDRAM, PC2-5300, 512MB DIMM×2*57
	1GB	DDR2-SDRAM, PC2-5300, 1,024MB DIMM×1
	2GB	DDR2-SDRAM, PC2-5300, 1,024MB DIMM×2*57
	4GB	DDR2-SDRAM, PC2-5300, 2,048MB DIMM×2*57
FDD		3.5型, 3モード(720KB/1.2MB/1.44MB)対応*80
ハードディスク	80GB	約80GB*58, Serial ATA/300, 7,200rpm, SMART機能対応
	160GB	約160GB*58, Serial ATA/300, 7,200rpm, SMART機能対応
	320GB	約320GB*58, Serial ATA/300, 7,200rpm, SMART機能対応
	80GB×2*59	約80GB*58×2, Serial ATA/300, 7,200rpm, SMART機能対応
	160GB×2*59	約160GB*58×2, Serial ATA/300, 7,200rpm, SMART機能対応
	320GB×2*59	約320GB*58×2, Serial ATA/300, 7,200rpm, SMART機能対応
DVD/CDドライブ*61*62	CD-ROM(薄型)	CD-ROM読み込み:最大24倍速、CD-R読み込み:最大24倍速、CD-RW読み込み:最大24倍速
	DVD-ROM*63*64	CD-ROM読み込み:最大40倍速、CD-R読み込み:最大40倍速、CD-RW読み込み:最大40倍速、DVD-ROM読み込み:最大16倍速、DVD-Video読み込み:最大8倍速、DVD-R(1層)読み込み:最大8倍速、DVD-R(2層)読み込み:最大8倍速*60、DVD+R(1層)読み込み:最大8倍速、DVD+R(2層)読み込み:最大8倍速、DVD-RW読み込み:最大8倍速、DVD+RW読み込み:最大8倍速、DVD-RAM読み込み:最大5倍速*69
	DVD-ROM(薄型)*64	CD-ROM読み込み:最大24倍速、CD-R読み込み:最大24倍速、CD-RW読み込み:最大24倍速、DVD-ROM読み込み:最大8倍速、DVD-Video読み込み:最大4倍速、DVD-R(1層)読み込み:最大8倍速、DVD-R(2層)読み込み:最大8倍速*60、DVD+R(1層)読み込み:最大8倍速、DVD+R(2層)読み込み:最大8倍速、DVD-RW読み込み:最大8倍速、DVD+RW読み込み:最大8倍速、DVD-RAM読み込み:最大5倍速*69
	CD-R/RW with DVD-ROM*63*64*65*66	CD-ROM読み込み:最大40倍速、CD-R読み込み:最大40倍速、CD-R書き込み:最大40倍速、CD-RW読み込み:最大40倍速、CD-R書き換え:最大10倍速、DVD-ROM読み込み:最大16倍速、DVD-Video読み込み:最大4倍速、DVD-R(1層)読み込み:最大8倍速、DVD-R(2層)読み込み:最大8倍速*60、DVD+R(1層)読み込み:最大8倍速、DVD+R(2層)読み込み:最大8倍速、DVD-RW読み込み:最大8倍速、DVD+RW読み込み:最大8倍速、DVD-RAM読み込み:最大5倍速*69*70
	CD-R/RW with DVD-ROM(薄型)*64*65*66	CD-ROM読み込み:最大24倍速、CD-R読み込み:最大24倍速、CD-R書き込み:最大24倍速、CD-RW読み込み:最大24倍速、CD-R書き換え:最大10倍速、DVD-ROM読み込み:最大8倍速、DVD-Video読み込み:最大4倍速、DVD-R(1層)読み込み:最大6倍速、DVD-R(2層)読み込み:最大4倍速*60、DVD+R(1層)読み込み:最大6倍速、DVD+R(2層)読み込み:最大4倍速、DVD-RW読み込み:最大4倍速、DVD+RW読み込み:最大4倍速、DVD-RAM読み込み:最大4倍速*69
	DVDスーパーマルチドライブ*63*64*65*66	CD-ROM読み込み:最大40倍速、CD-R読み込み:最大40倍速、CD-R書き込み:最大40倍速、CD-RW読み込み:最大40倍速、CD-R書き換え:最大10倍速、DVD-ROM読み込み:最大16倍速、DVD-Video読み込み:最大4.8倍速、DVD-R(1層)読み込み:最大8倍速*60、DVD-R(2層)書き込み:最大16倍速*67、DVD-R(2層)読み込み:最大8倍速*60、DVD-R(2層)書き込み:最大8倍速*92、DVD+R(1層)読み込み:最大10倍速、DVD+R(1層)書き込み:最大16倍速、DVD+R(2層)読み込み:最大8倍速、DVD+R(2層)書き込み:最大8倍速、DVD-RW読み込み:最大8倍速、DVD-RW書き換え:最大8倍速、DVD+RW読み込み:最大8倍速、DVD+RW書き換え:最大8倍速、DVD-RAM読み込み:最大12倍速*69、DVD-RAM書き換え:最大12倍速*69*73
	DVDスーパーマルチドライブ(薄型)*64*65*66	CD-ROM読み込み:最大24倍速、CD-R読み込み:最大24倍速、CD-R書き込み:最大24倍速、CD-RW読み込み:最大24倍速、CD-R書き換え:最大10倍速、DVD-ROM読み込み:最大8倍速、DVD-Video読み込み:最大4倍速、DVD-R(1層)読み込み:最大8倍速、DVD-R(1層)書き込み:最大8倍速*67、DVD-R(2層)読み込み:最大8倍速*60、DVD-R(2層)書き込み:最大4倍速*92、DVD+R(1層)読み込み:最大8倍速、DVD+R(1層)書き込み:最大8倍速*92、DVD+R(2層)読み込み:最大8倍速、DVD+R(2層)書き込み:最大8倍速、DVD+R(2層)読み込み:最大6倍速、DVD+R(2層)書き込み:最大4倍速、DVD-RW読み込み:最大6倍速、DVD-RW書き換え:最大6倍速*69、DVD+RW読み込み:最大8倍速、DVD+RW書き換え:最大8倍速、DVD-RAM読み込み:最大5倍速*69、DVD-RAM書き換え:最大5倍速*69*71*72
	USBメモリ	512MB(USB2.0対応)

型名 ^{*1}		MY24B/B-4 MY24A/B-4 MJ24A/B-4	MY18B/B-4 MY18A/B-4 MJ18A/B-4	MY20S/B-4 MY20R/B-4 MJ20R/B-4
セキュリティ機能	FeliCaポート ^{*74}	FeliCaポート(外付け)(USB接続、ケーブル長:約70cm)。OSログオン時、スクリーンセーブ解除時などにEdy機能を搭載したFeliCaカードによる認証が可能。		
キーボード・マウス	PS/2 109キーボード & PS/2マウス(ボール)	JIS標準配列(英数、かな)、109キーレイアウト、テンキー付き、PS/2インターフェイス、外形寸法:456(W)×169(D)×40(H)mm、質量:約0.9kg、PS/2マウス(ボール式、スクロールホイール付き)添付		
	テンキー付きPS/2小型キーボード & PS/2マウス(ボール)	JIS標準配列(英数、かな)、テンキー付き、PS/2インターフェイス、外形寸法:384(W)×154(D)×36(H)mm、質量:約0.8kg、PS/2マウス(ボール式、スクロールホイール付き)添付		
	USB 109キーボード & USBマウス(光センサー)	JIS標準配列(英数、かな)、109キーレイアウト、テンキー付き、USB 1.1対応バスパスワードハブ(2ポート) ^{*75} 、USBインターフェイス、外形寸法:472(W)×179(D)×39(H)mm、質量:約1.2kg、USBマウス(光センサー式 ^{*76} 、スクロールホイール付き)添付		
	指紋センサ機能付きUSB小型キーボード ^{*74} & USBマウス(光センサー)	JIS標準配列(英数、かな)、テンキー付き、指紋センサ内蔵、USB 1.1対応バスパスワードハブ(2ポート) ^{*75} ^{*91} 、USBインターフェイス、外形寸法:495(W)×165(D)×41(H)mm、質量:約1.1kg、USBマウス(光センサー式 ^{*76} 、スクロールホイール付き)添付		

- * 51: セレクションメニュー中の各オプションは単体販売を行っていません。
- * 52: セレクションによっては、再セットアップ用DVD-ROM(Windows® XPでは再セットアップ用CD-ROM)は本体添付されていません。HDDに格納してある再セットアップ用バックアップイメージ破損や誤って消去した場合などの媒体購入方法は<http://nx-media.ssnet.co.jp/>をご参照ください。
- * 53: HDD内の約4GB(Windows® XPでは約3GB)を再セットアップ領域として使用しています。これらの「再セットアップ用バックアップイメージ」をDVD-R(Windows® XPではCD-R)媒体に書き出す場合には、ご購入時にセレクションメニューでDVDスーパーマルチドライブ(Windows® XPではCD-R媒体に書き出す場合にはCD-R/RW with DVD-ROMドライブまたはDVDスーパーマルチドライブ)の選択が必要です。
- * 55: メモリを拡張する場合は、標準搭載されている増設RAMボードを取り外す必要がある場合があります。
- * 57: 同容量メモリを2枚搭載した場合、デュアルチャネルに対応します。
- * 58: 20GB(Windows Vista®では40GB)がNTFS、残りもNTFSでフォーマット済みです。また、最後の約3GB(Windows Vista®は約4GB)を再セットアップ領域として使用しています。
- * 59: セレクションメニューにてStandby Rescue Multiありを選択した場合、増設HDDは未フォーマットです。Standby Rescue Multiを選択されない場合は、増設HDDはNTFSでフォーマット済みです。
- * 60: 追記モードで記録されたDVD-R(2層)ディスクの読み込みはサポートしていません。
- * 61: メディアの種類、フォーマット形式によっては記載の速度が出ない場合があります。
- * 62: コピーコントロールCDなど一部の音楽CDの作成および再生ができない場合があります。
- * 63: 本体縦置時、8cmCDは使用できません。
- * 64: DVDビデオ再生ツール「InterVideo® WinDVD® for NEC」(Windows Vista®用)および「InterVideo® WinDVD™ 5 for NEC」(Windows® XP用)が添付されます。
- * 65: Windows Vista®では書き込みツール「Roxio Easy Media Creator® 9」が、Windows® XPでは書き込みツール「Roxio Easy Media Creator® 9/DLA」が添付されます。
- * 66: バッファアンダーランエラー防止機能付きです。
- * 67: DVD-RはDVD-R for General Ver.2.0/2.1に準拠したディスクの書き込みに対応しています。
- * 68: DVD-RWはDVD-RW Ver.1.1/1.2に準拠したディスクの書き込みに対応しています。
- * 69: 片面4.7GBのDVD-RAMの速度です。カートリッジタイプのDVD-RAMメディア(TYPE1)は使用できません。またWindows® XP標準でサポートされるフォーマットはFAT32のみです。
- * 70: DVD-RAM12倍速メディアの読み込みはサポートしていません。
- * 71: DVD-RAM12倍速メディアの書き込みはサポートしていません。
- * 72: DVD-RAM Ver.2.0/2.1/2.2 3X-speed Revision 1.0/2.2 5X-speed Revision 2.0に準拠したディスクの書き込みに対応しています。
- * 73: DVD-RAM Ver.2.0/2.1/2.2 3X-speed Revision 1.0/2.2 5X-speed Revision 2.0/2.2 12X-speed Revision 5.0に準拠したディスクの書き込みに対応しています。
- * 74: プリインストールのWindows Vista® BusinessまたはWindows® XP Professional以外では使用できません。
- * 75: USBコネクタから100mA以下の電流を消費する機器のみ接続できます。また、USB2.0は未サポートです。
- * 76: 光センサーマウスは、光沢のある白い面などの上で使用すると意図した通りに動作しない場合があります。その際は光学式マウスに対応したマウスパッドなどを別途ご用意ください。
- * 77: デジタルディスプレイ用コネクタボードを選択した場合は、チップセットに内蔵のグラフィックアクセラレータ機能を使用します。
- * 80: 1.2MBへの対応は、ドライバのセットアップが必要です(標準添付)。1.44MB以外(720KB/1.2MB)のフォーマットはできません。
- * 85: ビデオRAMは、メインメモリを使用します。ビデオRAM容量は、搭載するメインメモリの容量によって異なります。
- * 91: USBポートのうち、右側面1ポートは挿抜耐性を強化したコネクタを採用しています。
- * 92: DVD-R 2層書き込みは、DVD-R for DL Ver.3.0に準拠したメディアの書き込みに対応しています。ただし追記には未対応です。作成したDVD-R(2層)ディスクについては、当社製パソコンに搭載されているDVD-R(2層)対応ドライブでのみ読み込みが可能です。

3. タイプMR (スリムタワー型)

型名*1		MY18L/R-4 MJ18L/R-4	MY18X/R-4 MJ18X/R-4	
CPU		インテル® Pentium® Dual-Core プロセッサー E2160	インテル® Celeron® プロセッサー 430	
	クロック周波数	1.80GHz		
キャッシュメモリ (CPU内蔵)	1次	インストラクション用32KB×2/データ用32KB×2	インストラクション用32KB/データ用32KB	
	2次	1.024KB	512KB	
システムバス	800MHz (メモリバス:667MHz)			
チップセット	インテル® Q963 Express チップセット			
最大メモリ(メインメモリ)	2GB [DIMMSロット×2]			
表示機能	グラフィックアクセラレータ	インテル® Q963 Expressチップセットに内蔵		
		ビデオRAM	最大64 ~ 256MB*35(Windows Vista®の場合)、 最大256MB*35(Windows® XPの場合)	
	解像度・表示色	800×600ドット(SVGA)	最大1,677万色*3	
		1,024×768ドット(XGA)	最大1,677万色*3	
		1,280×1,024ドット(SXGA)	最大1,677万色*4	
1,680×1,050ドット(WXGA+)		最大1,677万色*4		
1,600×1,200ドット(UXGA)	最大1,677万色*4			
サウンド機能	音源/サウンド機能	インテル® High Definition Audio 準拠(最大192kHz/24ビット*44、ステレオPCM同時録音再生機能、MIDI再生機能[OS標準])、3Dオーディオ(Direct Sound 3D対応)、マイク機能(ノイズ抑制、音響エコーキャンセル*36、ビームフォーミング*37)		
	スピーカー/スピーカ定格出力	- *6		
	サウンドチップ	RealTek社製 ALC262搭載		
通信機能	LAN	1000BASE-T/100BASE-TX/10BASE-T、Remote Power On機能標準装備		
インターフェイス	USB(USB2.0*8)		6(本体前面×2、本体背面×4) [USB接続キーボード選択時、1ポートをキーボードで占有済]	
	シリアル		RS-232C D-sub9ピン×1、最高115.2kbps対応	
	パラレル		セントロニクス準拠 D-sub25ピン×1	
	ディスプレイ	アナログRGB	アナログRGB セパレート信号出力(75Ωアナログインターフェイス)、ミニD-sub15ピン×1	
	PS/2		ミニDIN6ピン×2[PS/2接続キーボード選択時、キーボードおよびマウスで占有済]	
	通信関連		RJ45 LANコネクタ×1	
	サウンド関連	マイク入力	ステレオミニジャック×1*38 (マイク入力インピーダンス64kΩ、入力レベル100mVrms(マイクブースト有効時は5mVrms)、バイアス電圧2.5V)	
		ライン入力	ステレオミニジャック×1 (入力インピーダンス64kΩ、入力レベル1Vrms[最大2Vrms])	
ヘッドフォン出力		ライン出力と共用(対応ヘッドフォンインピーダンス 16Ω-100Ω[推奨32Ω]*45、出力電力5mW/32Ω)		
ライン出力		ステレオミニジャック×1 (出力インピーダンス64kΩ、出力レベル 1Vrms)		
ベイ	内蔵3.5型ベイ[空き]	1スロット(標準HDDで占有済) [0]		
	3.5型ベイ[空き]	1スロット(FDDまたは専用カバで占有済) [0]		
	5型ベイ[空き]	1スロット(DVD/CDドライブで占有済) [0]		
拡張スロット	PCIスロット[空き]	2スロット(Low Profile*12×2) [2]		
電源	AC100V±10%、50/60Hz(入力波形は正弦波のみをサポート)			
消費電力*13(最大構成時) ※Windows Vista® Businessの測定値	約53W(最大約165W)		約52W(最大約152W)	
	消費電力*13(最大構成時) ※Windows® XP Professionalの測定値		約51W(最大約152W)	
皮相電力*13(最大構成時) ※Windows Vista® Businessの測定値	約72VA(最大約223VA)		約70VA(最大約206VA)	
	皮相電力*13(最大構成時) ※Windows® XP Professionalの測定値		約70VA(最大約205VA)	

型名*1	MY18L/R-4 MJ18L/R-4	MY18X/R-4 MJ18X/R-4
エネルギー消費効率(2007年度省エネ達成率)*14 ※Windows Vista® Businessの測定値	区分 0.0011(AA)	区分 0.0020(AA)
エネルギー消費効率(2007年度省エネ達成率)*14 ※Windows® XP Professionalの測定値	区分 0.0011(AA)	区分 0.0019(AA)
電波障害対策	VCCI ClassB	
外形寸法(本体)	98(W)×385(D)×343(H)mm(スタビライザ含まず)、 220(W)×385(D)×343(H)mm(スタビライザ含む)*16	
質量(本体)*15	約9.6kg	
温湿度条件	10～35℃、20～80%(ただし結露しないこと)	
インストール可能OS *17*18	Windows Vista® Enterprise/Business/Home Basic、 Windows® XP Professional(SP2)/Home Edition(SP2)、 Windows® 2000 Professional(SP4)*20/Server(SP4)*20	
主な添付品	電源コード、スタビライザ、アプリケーションCD-ROM/マニュアルCD-ROM、印刷マニュアル類、保証書 他	

- * 1: セレクションメニューを選択した構成での型名・型番については、本書の「型番を控える」をご覧ください。
- * 3: グラフィックアクセラレータの持つ最大発色数です。
- * 4: グラフィックアクセラレータの持つ解像度および色数の能力であり、接続するディスプレイによっては、表示できないことがあります。
- * 6: 音源再生には外付スピーカまたはスピーカを搭載したディスプレイが必要です。(本体ライン出力端子使用)
- * 8: USB接続キーボードのUSB/ハブを経由すると、USB転送速度が最大12Mbpsに制限されます。
- * 12: 搭載可能なボードサイズは、64(W)×167(D)mm以内となります。
- * 13: メモリ512MB、最小容量HDD、CD-R/RW with DVD-ROMドライブ、FDDあり、PS/2 109キーボード、PS/2マウス(ボール)の構成で測定しています。
- * 14: エネルギー消費効率とは、省エネ法で定める測定方法により測定した消費電力を省エネ法で定める複合理論性能で除したものです。省エネ基準達成率の表示語Aは達成率100%以上200%未満、AAは達成率200%以上500%未満、AAAは達成率500%以上を示します。
- * 15: メモリ512MB、最大容量HDD、CD-R/RW with DVD-ROMドライブ、FDDありの構成での質量です。(キーボード、マウスの質量は含みません)
- * 16: 縦置き時の足以外の突起物は含みません。
- * 17: 「SP」は「Service Pack」の略称です。インストール可能OS用ドライバは()内のService Packのバージョンにてインストール手順の確認をおこなっているものです。インストール可能OSを使用する場合は()内のService Packを適用してご使用ください。別売のOSとService Packは別途入手が必要となります。
- * 18: インストール可能OS用ドライバは本体に添付していません。「<http://nec8.com/>」の上段ボタン中「サポート情報」→「ダウンロード・マニュアル」の「ダウンロード」の「インストール可能OS用ドライバ(サポートOS用ドライバ)」→「インストール可能OS用ドライバ(サポートOS用ドライバ)」に順次掲載します。なお、インストール可能OSを利用する際、インストール/添付アプリケーションや一部の機能が使用できない等、いくつか制限事項があります。必ずご購入前に、「インストール可能OSをご利用になる前に必ずお読みください」をご覧ください。
- * 20: Mate JではWindows® 2000は使用できません。
- * 35: ビデオRAMは、メインメモリを使用します。ビデオRAM容量は、搭載するメインメモリの容量によって異なります。
- * 36: 録音中にスピーカが引き起こすハウリングを軽減する機能です。
- * 37: ステレオマイク使用時にこの機能を有効にすると、マイクを向けていない方向からのノイズを軽減させることができます。
- * 38: パソコン用マイクとして市販されているコンデンサマイクやヘッドセットを推奨します。
- * 44: 使用出来る量子化ビットやサンプリングレートは、OSや使用するアプリケーションなどのソフトウェアによって異なります。
- * 45: 周波数特性を保証する値ではありません。

◆セレクションメニュー*51

型名*1		MY18L/R-4 MY18X/R-4 MJ18L/R-4 MJ18X/R-4
再セットアップ用データ*52	標準	再セットアップ用バックアップイメージをHDDに格納*53
	選択可能	再セットアップ用DVD-ROM添付&再セットアップ用バックアップイメージをHDDに格納*53(Windows Vista®の場合)、再セットアップ用CD-ROM添付&再セットアップ用バックアップイメージをHDDに格納*53(Windows® XPの場合)
メモリ*55	512MB	DDR2-SDRAM, PC2-5300*56, 512MB DIMM × 1
	1GB	DDR2-SDRAM, PC2-5300*56, 512MB DIMM × 2*57
	1GB	DDR2-SDRAM, PC2-5300*56, 1,024MB DIMM × 1
	2GB	DDR2-SDRAM, PC2-5300*56, 1,024MB DIMM × 2*57
FDD		3.5型、3モード(720KB/1.2MB/1.44MB)対応*60
ハードディスク	40GB	約40GB*58, Serial ATA/300, 7,200rpm, SMART機能対応
	80GB	約80GB*58, Serial ATA/300, 7,200rpm, SMART機能対応
	160GB	約160GB*58, Serial ATA/300, 7,200rpm, SMART機能対応
DVD/CDドライブ*61*62	DVD-ROM*63*64	CD-ROM読み込み:最大40倍速、CD-R読み込み:最大40倍速、CD-RW読み込み:最大40倍速、DVD-ROM読み込み:最大16倍速、DVD-Video読み込み:最大8倍速、DVD-R(1層)読み込み:最大8倍速、DVD-R(2層)読み込み:最大8倍速*60、DVD+R(1層)読み込み:最大8倍速、DVD+R(2層)読み込み:最大8倍速、DVD-RW読み込み:最大8倍速、DVD+RW読み込み:最大8倍速、DVD-RAM読み込み:最大5倍速*69
	CD-R/RW with DVD-ROM*63*64*65*66	CD-ROM読み込み:最大40倍速、CD-R読み込み:最大40倍速、CD-R書き込み:最大40倍速、CD-RW読み込み:最大40倍速、CD-RW書き換え:最大10倍速、DVD-ROM読み込み:最大16倍速、DVD-Video読み込み:最大4倍速、DVD-R(1層)読み込み:最大8倍速、DVD-R(2層)読み込み:最大8倍速*60、DVD+R(1層)読み込み:最大8倍速、DVD+R(2層)読み込み:最大8倍速、DVD-RW読み込み:最大8倍速、DVD+RW読み込み:最大8倍速、DVD-RAM読み込み:最大5倍速*69*70
	DVDスーパーマルチドライブ*63*64*65*66	CD-ROM読み込み:最大40倍速、CD-R読み込み:最大40倍速、CD-R書き込み:最大40倍速、CD-RW読み込み:最大40倍速、CD-RW書き換え:最大10倍速、DVD-ROM読み込み:最大16倍速、DVD-Video読み込み:最大4.8倍速、DVD-R(1層)読み込み:最大10倍速、DVD-R(1層)書き込み:最大16倍速*67、DVD-R(2層)読み込み:最大8倍速*60、DVD-R(2層)書き込み:最大8倍速*92、DVD+R(1層)読み込み:最大10倍速、DVD+R(1層)書き込み:最大16倍速、DVD+R(2層)読み込み:最大8倍速、DVD+R(2層)書き込み:最大8倍速、DVD-RW読み込み:最大8倍速、DVD-RW書き換え:最大6倍速*68、DVD+RW読み込み:最大8倍速、DVD+RW書き換え:最大8倍速、DVD-RAM読み込み:最大12倍速*69*73
キーボード・マウス	PS/2 109キーボード & PS/2マウス(ボール)	JIS標準配列(英数、かな)、109キーアウト、テンキー付き、PS/2インターフェイス、外形寸法:456(W)×169(D)×40(H)mm、質量:約0.9kg、PS/2マウス(ボール式、スクロールホイール付き)添付
	USB 109キーボード & USBマウス(光センサー)	JIS標準配列(英数、かな)、109キーアウト、テンキー付き、USB 1.1対応(バスパワーハブ(2ポート))*75、USBインターフェイス、外形寸法:472(W)×179(D)×39(H)mm、質量:約1.2kg、USBマウス(光センサー式)*76、スクロールホイール付き)添付

- * 51: セレクションメニュー中の各オプションは単体販売を行っていません。
- * 52: セレクションによっては、再セットアップ用DVD-ROM(Windows® XPでは再セットアップ用CD-ROM)は本体添付されていません。HDDに格納してある再セットアップ用バックアップイメージ破損や誤って消去した場合などの媒体購入方法は<http://nx-media.ssnnet.co.jp/>をご参照ください。
- * 53: HDD内の約4GB(Windows® XPでは約3GB)を再セットアップ領域として使用しています。これらの「再セットアップ用バックアップイメージ」をDVD-R(Windows® XPではCD-R)媒体に書き出す場合には、ご購入時にセレクションメニューでDVDスーパーマルチドライブ(Windows® XPでCD-R媒体)に書き出す場合にはCD-R/RW with DVD-ROMドライブまたはDVDスーパーマルチドライブの選択が必要です。
- * 55: メモリを拡張する場合は、標準搭載されている増設RAMボードを取り外す必要がある場合があります。
- * 56: MY18X/R-4およびMJ18X/R-4ではメモリバス533MHz(PC2-4200相当)で動作します。
- * 57: 同容量メモリを2枚搭載した場合、デュアルチャネルに対応します。
- * 58: 20GB(Windows Vista®でHDD80GB以上の場合)は40GB)がNTFS、残りもNTFSでフォーマット済みです。また、最後の約3GB(Windows Vista®は約4GB)を再セットアップ領域として使用しています。
- * 60: 追記モードで記録されたDVD-R(2層)ディスクの読み込みはサポートしていません。
- * 61: メディアの種類、フォーマット形式によっては記載の速度が出ない場合があります。
- * 62: コピーコントロールCDなど一部の音楽CDの作成および再生ができない場合があります。
- * 63: 本体縦置時、8cmCDは使用できません。
- * 64: DVDビデオ再生ツール「InterVideo® WinDVD® for NEC」(Windows Vista®用)および「InterVideo® WinDVD™ 5 for NEC」(Windows® XP用)が添付されます。
- * 65: Windows Vista®では書き込みツール「Roxio Easy Media Creator® 9」が、Windows® XPでは書き込みツール「Roxio Easy Media Creator® 9/DLA」が添付されます。
- * 66: パッファアンダーランエラー防止機能付きです。

- * 67: DVD-RはDVD-R for General Ver.2.0/2.1に準拠したディスクの書き込みに対応しています。
- * 68: DVD-RWはDVD-RW Ver.1.1/1.2に準拠したディスクの書き込みに対応しています。
- * 69: 片面4.7GBのDVD-RAMの速度です。カートリッジタイプのDVD-RAMメディア(TYPE1)は使用できません。またWindows® XP標準でサポートされるフォーマットはFAT32のみです。
- * 70: DVD-RAM12倍速メディアの読み込みはサポートしていません。
- * 73: DVD-RAM Ver.2.0/2.1/2.2 3X-speed Revision 1.0/2.2 5X-speed Revision 2.0/2.2 12X-speed Revision 5.0に準拠したディスクの書き込みに対応しています。
- * 75: USBコネクタから100mA以下の電流を消費する機器のみ接続できます。また、USB2.0は未サポートです。
- * 76: 光センサーマウスは、光沢のある白い面などの上で使用すると意図した通りに動作しない場合があります。その際は光学式マウスに対応したマウスパッドなどを別途ご用意ください。
- * 80: 1.2MBへの対応は、ドライバのセットアップが必要です(標準添付)。1.44MB以外(720KB/1.2MB)のフォーマットはできません。
- * 92: DVD-R 2層書き込みは、DVD-R for DL Ver.3.0に準拠したメディアの書き込みに対応しています。ただし追記には未対応です。作成したDVD-R(2層)ディスクについては、当社製パソコンに搭載されているDVD-R(2層)対応ドライブでのみ読み込みが可能です。

4. タイプMH(コンパクトタワー型)

型名*1		MY18L/H-4	MJ18L/H-4	MY18X/H-4	MJ18X/H-4	
CPU		インテル® Pentium® Dual-Core プロセッサ E2160		インテル® Celeron® プロセッサ 430		
	クロック周波数	1.80GHz				
キャッシュメモリ (CPU内蔵)	1次	インストラクション用32KB×2/データ用32KB×2		インストラクション用32KB/データ用32KB		
	2次	1.024KB		512KB		
システムバス	800MHz(メモリバス:533MHz)					
チップセット	ATI Radeon™ Xpress 200/IXP 450					
セキュリティチップ*2	TPM v1.2準拠					
最大メモリ(メインメモリ)	2GB [DIMMSロット×2]					
表示機能	グラフィックアクセラレータ	ATI Radeon™ Xpress 200に内蔵				
	ビデオRAM	最大128 ~ 832MB*27 (Windows Vista®の場合)、32/64/128/256MB (BIOSセットアップユーティリティにて変更可能)*39 (Windows® XPの場合)				
	解像度・表示色	800×600ドット(SVGA)	最大1,677万色*3			
		1,024×768ドット(XGA)	最大1,677万色*3			
		1,280×1,024ドット(SXGA)	最大1,677万色*4			
		1,680×1,050ドット(WXGA+)	最大1,677万色*4			
1,600×1,200ドット(UXGA)		最大1,677万色*4				
サウンド機能	音源/サウンド機能	インテル® High Definition Audio 準拠(最大192kHz/24ビット*44、ステレオPCM同時録音再生機能、MIDI再生機能[OS標準])、3Dオーディオ(Direct Sound 3D対応)、マイク機能(ノイズ抑制、音響エコーキャンセル*56、ビームフォーミング*37)				
	スピーカ/スピーカ定格出力	—*6				
	サウンドチップ	Realtek社製 ALC262搭載				
通信機能	LAN	1000BASE-T/100BASE-TX/10BASE-T、Remote Power On機能標準装備				
インターフェイス	USB(USB2.0*8)	4(本体前面×2、本体背面×2) [USB接続キーボード選択時、1ポートをキーボードで占有済、指紋センサ機能付きUSB小型キーボード選択時、2ポートをキーボードで占有済]				
	シリアル	RS-232C D-sub9ピン×1、最高115.2kbps対応 ※MY18L/H-4およびMY18X/H-4のみ搭載				
	パラレル	セントロニクス準拠 D-sub25ピン×1 ※MY18L/H-4およびMY18X/H-4のみ搭載				
	ディスプレイ	アナログRGB	アナログRGB セパレート信号出力(75Ωアナログインターフェイス)、ミニD-sub15ピン×1			
	PS/2	ミニDIN6ピン×2 [PS/2接続キーボード選択時、キーボードおよびマウスで占有済]				
	通信関連	RJ45 LANコネクタ×1				
	サウンド関連	マイク入力	ステレオミニジャック×1*38 (マイク入力インピーダンス64kΩ、入力レベル100mVrms(マイクブースト有効時は5mVrms)、バイアス電圧2.5V)			
		ライン入力	ステレオミニジャック×1 (入力インピーダンス64kΩ、入力レベル1Vrms)			
		ヘッドフォン出力	ライン出力と共用(対応ヘッドフォンインピーダンス16Ω-100Ω[推奨32Ω])*45、出力電力5mW/32Ω)			
		ライン出力	ステレオミニジャック×1 (出力インピーダンス22kΩ、出力レベル 1Vrms)			
ベイ	内蔵3.5型ベイ [空き]	1スロット(標準HDDで占有済) [O]				
	5型ベイ [空き]	1スロット(DVD/CDドライブまたはFDD&DVD/CDドライブ(薄型)で占有済) [O]				
電源	AC100V±10%、50/60Hz(入力波形は正弦波のみをサポート)					

型名*1	MY18L/H-4	MJ18L/H-4	MY18X/H-4	MJ18X/H-4
消費電力*13(最大構成時) ※Windows Vista® Businessの測定値	約43W (最大約123W)	約45W (最大約123W)	約38W (最大約102W)	約40W (最大約102W)
消費電力*13(最大構成時) ※Windows® XP Professionalの測定値	約42W (最大約122W)	約45W (最大約122W)	約38W (最大約100W)	約39W (最大約102W)
皮相電力*13(最大構成時) ※Windows Vista® Businessの測定値	約60VA (最大約157VA)	約63VA (最大約157VA)	約54VA (最大約131VA)	約57VA (最大約131VA)
皮相電力*13(最大構成時) ※Windows® XP Professionalの測定値	約60VA (最大約155VA)	約62VA (最大約155VA)	約54VA (最大約129VA)	約55VA (最大約130VA)
エネルギー消費効率(2007年度省エネ達成率)*14 ※Windows Vista® Businessの測定値	区分 0.0008 (AAA)	区分 0.0008 (AAA)	区分 0.0014 (AA)	区分 0.0014 (AA)
エネルギー消費効率(2007年度省エネ達成率)*14 ※Windows® XP Professionalの測定値	区分 0.0008 (AAA)	区分 0.0008 (AAA)	区分 0.0013 (AA)	区分 0.0014 (AA)
電波障害対策	VCCI ClassB			
外形寸法(本体)	66(W)×340.5(D)×352(H)mm(スタビライザ含まず)、 188(W)×340.5(D)×352(H)mm(スタビライザ含む)*16			
質量(本体)*15	約8.2kg	約7.8kg	約8.2kg	約7.8kg
温湿度条件	10～35℃、20～80%(ただし結露しないこと)			
インストール可能OS *17*18*21	Windows Vista® Enterprise/Business/Home Basic、 Windows® XP Professional(SP2)			
主な添付品	サービスクンセント付き電源コード、スタビライザ、アプリケーションCD-ROM/ マニュアルCD-ROM、印刷マニュアル帳、保証書 他			

- * 1: セレクションメニューを選択した構成での型名・型番については、本書の「型番を控える」をご覧ください。
- * 2: プリインストールのWindows Vista® BusinessまたはWindows® XP Professional以外では使用できません。
- * 3: グラフィックアクセラレータの持つ最大発色数です。
- * 4: グラフィックアクセラレータの持つ解像度および色数の能力であり、接続するディスプレイによっては、表示できないことがあります。
- * 6: 音源再生には外付スピーカまたはスピーカを搭載したディスプレイが必要です。(本体ライン出力端子使用)
- * 8: USB接続キーボードのUSBハブを経由すると、USB転送速度が最大12Mbpsに制限されます。
- * 13: メモリ512MB、最小容量HDD、CD-R/RW with DVD-ROMドライブ(薄型)(MJ18L/H-4およびMJ18X/H-4はCD-R/RW with DVD-ROMドライブ)、FDDあり(MJ18L/H-4およびMJ18X/H-4はFDDなし)、PS/2 109キーボード、PS/2マウス(ボール)の構成で測定しています。
- * 14: エネルギー消費効率とは、省エネ法で定める測定方法より測定した消費電力を省エネ法で定める複合理論性能で除したものです。省エネ基準達成率の表示語Aは達成率100%以上200%未満、AAは達成率200%以上500%未満、AAAは達成率500%以上を示します。
- * 15: メモリ512MB、最大容量HDD、CD-R/RW with DVD-ROMドライブ(薄型)(MJ18L/H-4およびMJ18X/H-4はCD-R/RW with DVD-ROM)、FDDあり(MJ18L/H-4およびMJ18X/H-4はFDDなし)の構成での質量です。(キーボード、マウスの質量は含まれません)
- * 16: 縦置き時の足以外の突起物は含まれません。
- * 17: 「SP」は「Service Pack」の略称です。インストール可能OS用ドライバは()内のService Packのバージョンにてインストール手順の確認をおこなっているものです。インストール可能OSを使用する場合は()内のService Packを適用してご使用ください。別売のOSとService Packは別途入手が必要となります。
- * 18: インストール可能OS用ドライバは本体に添付していません。[http://nec8.com/]の上段ボタン中「サポート情報」→「ダウンロード・マニュアル」の「ダウンロード」の「インストール可能OS用ドライバ(サポートOS用ドライバ)」→「インストール可能OS用ドライバ(サポートOS用ドライバ)」に順次掲載します。なお、インストール可能OSを利用する際、インストール/添付アプリケーションや一部の機能が使用できない等、いくつか制限事項があります。必ずご購入前に、「インストール可能OSをご利用になる前に必ずお読みください」をご覧ください。制限事項を確認してください。
- * 21: Windows Vista®をインストールする場合は、セレクションメニューで選択可能なDVD-ROMドライブ、CD-R/RW with DVD-ROMドライブまたはDVDスーパーマルチドライブのいずれかが必要です。
- * 27: ビデオRAMは、メインメモリを使用します。ビデオRAM容量は、搭載するメインメモリの容量によって異なります。
- * 36: 録音中にスピーカが引き起こすハウリングを軽減する機能です。
- * 37: ステレオマイク使用時にこの機能を有効にすると、マイクを向けていない方向からのノイズを軽減させることができます。
- * 38: パソコン用マイクとして市販されているコンデンサマイクやヘッドセットを推奨します。
- * 39: ビデオRAMは、メインメモリを使用します。搭載するメインメモリの容量が256MBの場合「32MB」、512MBの場合「64MB」、768MB以上の場合「128MB」が標準(初期型)です。なお、搭載しているメインメモリ容量が256MBの場合、ビデオRAMを128MB以上に設定しても実際は64MBで動作します。
- * 44: 使用出来る量子化ビットやサンプリングレートは、OSや使用するアプリケーションなどのソフトウェアによって異なります。
- * 45: 周波数特性を保証する値ではありません。

◆セレクションメニュー *51

型名*1		MY18L/H-4 MJ18L/H-4 MY18X/H-4 MJ18X/H-4
再セットアップ用データ*52	標準	再セットアップ用バックアップイメージをHDDに格納*53
	選択可能	再セットアップ用DVD-ROM添付&再セットアップ用バックアップイメージをHDDに格納*53(Windows Vista®の場合)、再セットアップ用CD-ROM添付&再セットアップ用バックアップイメージをHDDに格納*53(Windows® XPの場合)
メモリ*55	512MB	DDR2-SDRAM, PC2-5300*56, 512MB DIMM×1
	1GB	DDR2-SDRAM, PC2-5300*56, 512MB DIMM×2
	1GB	DDR2-SDRAM, PC2-5300*56, 1,024MB DIMM×1
	2GB	DDR2-SDRAM, PC2-5300*56, 1,024MB DIMM×2
FDD		3.5型, 3モード(720KB/1.2MB/1.44MB)対応*60
ハードディスク	40GB	約40GB*58, Serial ATA/150, 7,200rpm, SMART機能対応
	80GB	約80GB*58, Serial ATA/150, 7,200rpm, SMART機能対応
	160GB	約160GB*58, Serial ATA/150, 7,200rpm, SMART機能対応
DVD/CDドライブ*61*62	CD-ROM*63	CD-ROM読み込み:最大40倍速、CD-R読み込み:最大40倍速、CD-RW読み込み:最大40倍速
	CD-ROM(薄型)	CD-ROM読み込み:最大24倍速、CD-R読み込み:最大24倍速、CD-RW読み込み:最大24倍速
	DVD-ROM*63*64	CD-ROM読み込み:最大40倍速、CD-R読み込み:最大40倍速、CD-RW読み込み:最大32倍速、DVD-ROM読み込み:最大16倍速、DVD-Video読み込み:最大4倍速、DVD-R(1層)読み込み:最大6倍速、DVD-R(2層)読み込み:最大6倍速*60、DVD+R(1層)読み込み:最大6倍速、DVD+R(2層)読み込み:最大6倍速、DVD-RW読み込み:最大8倍速、DVD+RW読み込み:最大6倍速、DVD-RAM読み込み:最大2倍速*69
	CD-R/RW with DVD-ROM*63*64*65*66	CD-ROM読み込み:最大40倍速、CD-R読み込み:最大40倍速、CD-R書き込み:最大40倍速、CD-RW読み込み:最大40倍速、CD-RW書き換え:最大10倍速、DVD-ROM読み込み:最大16倍速、DVD-Video読み込み:最大4倍速、DVD-R(1層)読み込み:最大8倍速、DVD-R(2層)読み込み:最大6倍速*60、DVD+R(1層)読み込み:最大8倍速、DVD+R(2層)読み込み:最大6倍速、DVD-RW読み込み:最大8倍速、DVD+RW読み込み:最大8倍速、DVD-RAM読み込み:最大2倍速*69*70
	CD-R/RW with DVD-ROM(薄型)*64*65*66	CD-ROM読み込み:最大24倍速、CD-R読み込み:最大24倍速、CD-R書き込み:最大24倍速、CD-RW読み込み:最大24倍速、CD-RW書き換え:最大10倍速、DVD-ROM読み込み:最大8倍速、DVD-Video読み込み:最大4倍速、DVD-R(1層)読み込み:最大6倍速、DVD-R(2層)読み込み:最大4倍速*60、DVD+R(1層)読み込み:最大6倍速、DVD+R(2層)読み込み:最大4倍速、DVD-RW読み込み:最大4倍速、DVD+RW読み込み:最大4倍速*69
	DVDスーパーマルチドライブ*63*64*65*66	CD-ROM読み込み:最大40倍速、CD-R読み込み:最大40倍速、CD-R書き込み:最大40倍速、CD-RW読み込み:最大40倍速、CD-RW書き換え:最大10倍速、DVD-ROM読み込み:最大16倍速、DVD-Video読み込み:最大4.8倍速、DVD-R(1層)読み込み:最大10倍速、DVD-R(1層)書き込み:最大16倍速*67、DVD-R(2層)読み込み:最大8倍速*60、DVD-R(2層)書き込み:最大4倍速*92、DVD+R(1層)読み込み:最大10倍速、DVD+R(1層)書き込み:最大16倍速、DVD+R(2層)読み込み:最大8倍速、DVD+R(2層)書き込み:最大8倍速、DVD-RW読み込み:最大8倍速、DVD-RW書き換え:最大6倍速*68、DVD+RW読み込み:最大8倍速、DVD+RW書き換え:最大8倍速、DVD-RAM読み込み:最大12倍速*69、DVD-RAM書き換え:最大12倍速*69*73
	DVDスーパーマルチドライブ(薄型)*64*65*66	CD-ROM読み込み:最大24倍速、CD-R読み込み:最大24倍速、CD-R書き込み:最大24倍速、CD-RW読み込み:最大24倍速、CD-RW書き換え:最大10倍速、DVD-ROM読み込み:最大8倍速、DVD-Video読み込み:最大4倍速、DVD-R(1層)読み込み:最大8倍速、DVD-R(1層)書き込み:最大8倍速*67、DVD-R(2層)読み込み:最大4倍速*60、DVD-R(2層)書き込み:最大4倍速*92、DVD+R(1層)読み込み:最大8倍速、DVD+R(1層)書き込み:最大8倍速、DVD+R(2層)読み込み:最大4倍速、DVD+R(2層)書き込み:最大4倍速、DVD-RW読み込み:最大8倍速、DVD-RW書き換え:最大6倍速*68、DVD+RW読み込み:最大8倍速、DVD+RW書き換え:最大8倍速、DVD-RAM読み込み:最大5倍速*69、DVD-RAM書き換え:最大5倍速*69*71*72
USBメモリ		512MB(USB2.0対応)
セキュリティ機能	FeliCaポート*74	FeliCaポート(外付け)(USB接続、ケーブル長:約70cm)、OSログオン時、スクリーンセーバ解除時などにEdy機能を搭載したFeliCaカードによる認証が可能。

型名*1		MY18L/H-4 MJ18L/H-4 MY18X/H-4 MJ18X/H-4
キーボード・マウス	PS/2 109キーボード & PS/2マウス(ボール)	JIS標準配列(英数、かな)、109キーレイアウト、テンキー付き、PS/2インターフェイス、外形寸法:456(W)×169(D)×40(H)mm、質量:約0.9kg、PS/2マウス(ボール式、スクロールホイール付き)添付
	テンキー付きPS/2小型キーボード & PS/2マウス(ボール)	JIS標準配列(英数、かな)、テンキー付き、PS/2インターフェイス、外形寸法:384(W)×154(D)×36(H)mm、質量:約0.8kg、PS/2マウス(ボール式、スクロールホイール付き)添付
	USB 109キーボード & USBマウス(光センサー)	JIS標準配列(英数、かな)、109キーレイアウト、テンキー付き、USB1.1対応バスワードハブ(2ポート)*76、USBインターフェイス、外形寸法:472(W)×179(D)×39(H)mm、質量:約1.2kg、USBマウス(光センサー式)*76、スクロールホイール付き)添付
	指紋センサ機能付きUSB小型キーボード*74 & USBマウス(光センサー)	JIS標準配列(英数、かな)、テンキー付き、指紋センサ内蔵、USB1.1対応バスワードハブ(2ポート)*76*91、USBインターフェイス、外形寸法:435(W)×165(D)×41(H)mm、質量:約1.1kg、USBマウス(光センサー式)*76、スクロールホイール付き)添付

- * 51: セレクションメニュー中の各オプションは単体販売を行っていません。
- * 52: セレクションによっては、再セットアップ用DVD-ROM(Windows® XPでは再セットアップ用CD-ROM)は本体添付されていません。HDDに格納してある再セットアップ用バックアップイメージ破損や誤って消去した場合などの媒体購入方法は<http://nx-media.ssnet.co.jp/>をご参照ください。
- * 53: HDD内の約4GB(Windows® XPでは約3GB)を再セットアップ領域として使用しています。これらの「再セットアップ用バックアップイメージ」をDVD-R(Windows® XPではCD-R)媒体に書き出す場合には、ご購入時にセレクションメニューでDVDスーパーマルチドライブ(Windows® XPでCD-R媒体に書き出す場合にはCD-R/RW with DVD-ROMドライブまたはDVDスーパーマルチドライブ)の選択が必要です。
- * 55: メモリを拡張する場合は、標準搭載されている増設RAMボードを取り外す必要がある場合があります。
- * 56: メモリバス533MHz(PC2-4200相当)で動作します。
- * 58: 20GB(Windows Vista®でHDD80GB以上)の場合は40GB)がNTFS、残りもNTFSでフォーマット済みです。また、最後の約3GB(Windows Vista®は約4GB)を再セットアップ領域として使用しています。
- * 60: 追記モードで記録されたDVD-R(2層)ディスクの読み込みはサポートしていません。
- * 61: メディアの種類、フォーマット形式によっては記載の速度が出ない場合があります。
- * 62: コピーコントロールCDなど一部の音楽CDの作成および再生ができない場合があります。
- * 63: 本体縦置時、8cmCDは使用できません。
- * 64: DVDビデオ再生ツール「InterVideo® WinDVD® for NEC」(Windows® XP用)および「InterVideo® WinDVD™ 5 for NEC」(Windows® XP用)が添付されます。
- * 65: Windows Vista®では書き込みツール「Roxio Easy Media Creator® 9」が、Windows® XPでは書き込みツール「Roxio Easy Media Creator® 9/DLA」が添付されます。
- * 66: バッファアンダーランエラー防止機能付きです。
- * 67: DVD-RはDVD-R for General Ver.2.0/2.1に準拠したディスクの書き込みに対応しています。
- * 68: DVD-RWはDVD-RW Ver.1.1/1.2に準拠したディスクの書き込みに対応しています。
- * 69: 片面4.7GBのDVD-RAMの速度です。カートリッジタイプのDVD-RAMメディア(TYPE1)は使用できません。またWindows® XP標準でサポートされるフォーマットはFAT32のみです。
- * 70: DVD-RAM12倍速メディアの読み込みはサポートしていません。
- * 71: DVD-RAM12倍速メディアの書き込みはサポートしていません。
- * 72: DVD-RAM Ver.2.0/2.1/2.2 3X-speed Revision 1.0/2.2 5X-speed Revision 2.0に準拠したディスクの書き込みに対応しています。
- * 73: DVD-RAM Ver.2.0/2.1/2.2 3X-speed Revision 1.0/2.2 5X-speed Revision 2.0/2.2 12X-speed Revision 5.0に準拠したディスクの書き込みに対応しています。
- * 74: プリインストールのWindows Vista® BusinessまたはWindows® XP Professional以外では使用できません。
- * 75: USBコネクタから100mA以下の電流を消費する機器のみ接続できます。また、USB2.0は未サポートです。
- * 76: 光センサーマウスは、光沢のある白い面などの上で使用すると意図した通りに動作しない場合があります。その際は光学式マウスに対応したマウスパッドなどを別途ご用意ください。
- * 80: 1.2MBへの対応は、ドライブのセットアップが必要ですが(標準添付)、1.44MB以外(720KB/1.2MB)のフォーマットはできません。
- * 91: USBポートのうち、右側面1ポートは挿抜耐性を強化したコネクタを採用しています。
- * 92: DVD-R 2層書き込みは、DVD-R for DL Ver.3.0に準拠したメディアの書き込みに対応しています。ただし追記には未対応です。作成したDVD-R(2層)ディスクについては、当社製パソコンに搭載されているDVD-R(2層)対応ドライブでの読み込みが可能です。

セクションメニューで選択できるディスプレイ仕様一覧

	20.1型高精細ワイドTFTディスプレイ(デジタル/アナログ共用)*2	19型TFTアナログ液晶ディスプレイ*2	17型TFTアナログ液晶ディスプレイ*2	15型TFTアナログ液晶ディスプレイ*2
セクションメニュー名	20.1型高精細ワイドTFT-LCD (WSXGA+)*2	19型TFTアナログ-LCD (SXGA)*2	17型TFTアナログ-LCD (SXGA)*2	15型TFTアナログ-LCD*2
型名	LCD205WXM	LCD92VM-V	LCD72VM-V	LCD52VM-V
概要	20.1型高精細ワイドTFT液晶パネル、視野角拡大フィルム、フルカラー*5、ステレオスピーカー搭載	19型TFT液晶パネル、視野角拡大フィルム、フルカラー*6、ステレオスピーカー搭載	17型TFT液晶パネル、視野角拡大フィルム、フルカラー*6、ステレオスピーカー搭載	15型TFT液晶パネル、視野角拡大フィルム、フルカラー*6、ステレオスピーカー搭載
インターフェイス	DVI-D(24ピン)、アナログRGB ミニ D-sub15ピン、ステレオライン入力×1	アナログRGB ミニ D-sub15ピン、ステレオライン入力×1	アナログRGB ミニ D-sub15ピン、ステレオライン入力×1	アナログRGB ミニ D-sub15ピン、ステレオライン入力×1
ドットピッチ	0.258mm	0.294mm	0.264mm	0.297mm
解像度	640×480ドット*4、800×600ドット*4、1,024×768ドット*4、1,280×1024ドット*4、1680×1050ドット(自動切替)	640×480ドット*4、800×600ドット*4、1,024×768ドット*4、1,280×1024ドット(自動切替)	640×480ドット*4、800×600ドット*4、1,024×768ドット*4、1,280×1024ドット(自動切替)	640×480ドット*4、800×600ドット*4、1,024×768ドット(自動切替)
消費電力	約45W(サスペンド時約2W以下)	約40W(サスペンド時約2W以下)	約34W(サスペンド時約2W以下)	約23W(サスペンド時約2W以下)
皮相電力	約90VA	約80VA	約60VA	約50VA
外形寸法	約471.4(W)×260.0(D)×360.9～410.9(H)mm	約418(W)×199.5(D)×427.8(H)mm	約375.4(W)×180(D)×389(H)mm	約344.6(W)×165(D)×352.7(H)mm
質量	約7.5kg	約6.5kg	約4.7kg	約3.3kg
LCDドット抜け*3	0.00015%以下	0.00018%以下	0.00016%以下	0.00017%以下
チルト	上20° 下5°	上20° 下5°	上20° 下5°	上20° 下5°
スイブル	左170° 右170°	-	-	-
製造元	NECディスプレイソリューションズ*7			

- * 2: 液晶ディスプレイは非常に高精度な技術で作られていますが、画面の一部にドット抜け(こくわずかな黒い点や、常時点灯する赤、青、緑の点)が見えることがあります。また、見る角度によっては色むらや明るさのむらが見えることがあります。これらは、液晶ディスプレイの特性によるものであり、故障ではありませんのであらかじめご了承ください。なお、ドット抜けについては*3もご覧ください。
- * 3: ドット抜け割合の基準値はISO13406-2の基準に従って、副画素(サブピクセル)単位で計算しています。詳細は <http://nec8.com/products/pc/lcddot.html> をご参照ください。
- * 4: 拡大表示によって文字などの線の太さが不均一になることがあります。
- * 5: ディザリングにより1,677万色を実現します。
- * 6: ディザリングにより1,619万色を実現します。
- * 7: ディスプレイの保証はNECディスプレイソリューションズ社の規定に基づきます。詳細は <http://www.nec-display.com/products/display/3y.html> をご参照ください。

LAN

●規格概要

項目	規格概要
準拠規格	ISO 8802-3、IEEE802.3、IEEE802.3u、IEEE802.3ab
ネットワーク形態	スター型ネットワーク
伝送速度	1000BASE-T使用時: 1000Mbps
	100BASE-TX使用時: 100Mbps
	10BASE-T使用時: 10Mbps
伝送路	1000BASE-T使用時: UTPカテゴリ5e以上
	100BASE-TX使用時: UTPカテゴリ5
	10BASE-T使用時: UTPカテゴリ3または5
信号伝送方式	ベースバンド伝送方式
ステーション台数	最大1024台/ネットワーク
ステーション間距離/ ネットワーク経路長※	1000BASE-T: 最大約200m / ステーション間 100BASE-TX: 最大約200m / ステーション間 10BASE-T: 最大約500m / ステーション間 最大100m / セグメント
メディアアクセス制御方式	CSMA/CD方式

※: リピータの台数など、条件によって異なります。

FAXモデム

適用回線		加入電話回線
ダイヤル方式		パルスダイヤル(10/20PPS) トーンダイヤル(DTMF)
FAX機能	交信可能ファクシミリ装置	ITU-T G3ファクシミリ装置
	同期方式	半2重調歩同期方式
	通信規格*1	ITU-T
		V.17: 14,400/12,000/9,600/7,200bps
		V.29: 9,600/7,200bps
		V.27ter: 4,800/2,400bps V.21ch2: 300bps
	送信レベル	-10 ~ -15dBm (出荷時-15dBm)
受信レベル	-10 ~ -40dBm	
制御コマンド	EIA-578拡張ATコマンド(CLASS1)	
データモデム機能	同期方式	全2重調歩同期方式
	通信規格*1	K56flex: 56,000 ~ 32,000bps*2
		ITU-T
		V.90: 56,000 ~ 28,000bps*2
		V.34: 33,600 ~ 2,400bps
		V.32bis: 14,400 ~ 4,800bps
		V.32: 9,600 ~ 4,800bps
		V.22bis: 2,400/1,200bps V.22: 1,200/600bps V.21: 300bps
	エラー訂正	ITU-T V.42 (LAPM) MNP class4
	データ圧縮	ITU-T V.42bis MNP class5
送信レベル	-10 ~ -15dBm (出荷時-15dBm)	
受信レベル	-10 ~ -40dBm	
制御コマンド	Hayes ATコマンド準拠*3	

*1: 回線状態によって通信速度が変わる場合があります。

*2: 送信時は33,600 ~ 2,400bpsになります。

*3: ATコマンドについては、「活用ガイド ソフトウェア編」の「トラブル解決Q&A」の「モデム」をご覧ください。

10

Windows Vista利用時の留意事項

Windows Vistaご利用の際は、次の点にご留意ください。

1. システムフォントはJIS2004対応

Windows Vistaではシステムフォント*¹、およびIME(かな漢字変換モジュール)がJIS2004 (JIS X 0213:2004) 対応となります。JIS2004ではWindows XPで採用しているJIS90 (JIS X 0208:1990) に比べて文字数が拡張されており、かつ一部文字の字体が変更されております。そのため、従来のJIS90環境と混在した場合、拡張された文字が表示/印刷されなかったり、字体が変わって表示/印刷されたりする場合があります。Windows VistaでJIS90環境を使用するためには、マイクロソフト社より提供されるJIS90互換フォント*²を適用し、かつIME(かな漢字変換モジュール)の設定により変換候補の文字をJIS90の範囲に絞り込む必要があります。

JIS90互換フォントの入手方法については、Windows Vista情報ポータルサイト(下記)にてご紹介しております。

*1: Windows XPでも提供されていた「MS明朝」、「MS P明朝」、「MSゴシック」、「MS Pゴシック」、「MS UI Gothic」の5書体に加え、Windows Vistaより新規追加された「メイリオ」。

*2: 「メイリオ」についてはJIS90互換フォントは提供されません。

2. Internet Explorer 7使用上の注意

Internet Explorer 7では従来のInternet Explorer 6 (以下IE6) に比べてタブブラウザ方式の採用や表示仕様の一部が変更されているため、Webサイトによっては正しく表示できない場合があります。また、セキュリティ機能の強化に伴い、従来のIE6とは一部動作が変わる場合もありますので、業務システムなどご利用になる場合はご注意ください。

3. 通信設定はIPv6

Windows Vistaでは通信プロトコルの標準設定はIPv6となっており、IPv6で通信できない場合には従来のIPv4で通信を行う仕様となっております。そのため、工場出荷時のままIPv4しか対応していないネットワーク環境でご利用になる場合、動作が遅くなる場合があります。

Windows Vistaにはネットワーク設定でIPv6を無効化する機能が用意されております。ご利用にあたっては、十分な評価を行うことをお奨めします。

設定方法については、Windows Vista情報ポータルサイト(下記)でご紹介しております。

< NEC ビジネス PC 向け Windows Vista 情報ポータルサイト >

<http://nec8.com/products/vista.html>

MEMO

MEMO

MEMO

ご注意

- (1) 本書の内容の一部または全部を無断転載することは禁じられています。
- (2) 本書の内容に関しては将来予告なしに変更することがあります。
- (3) 本書の内容については万全を期して作成いたしましたですが、万一ご不審な点や誤り、記載もれなどお気付きのことがありましたら、ご購入元、またはNEC 121コンタクトセンターへご連絡ください。落丁、乱丁本はお取り替えいたします。
- (4) 当社では、本装置の運用を理由とする損失、逸失利益等の請求につきましては、(3)項にかかわらずいかなる責任も負いかねますので、あらかじめご了承ください。
- (5) 本装置は、医療機器、原子力設備や機器、航空宇宙機器、輸送設備や機器など、人命に関わる設備や機器、および高度な信頼性を必要とする設備や機器などへの組み込みや制御等の使用は意図されておりません。これら設備や機器、制御システムなどに本装置を使用され、人身事故、財産損害などが生じても、当社はいかなる責任も負いかねます。
- (6) 海外NECでは、本製品の保守・修理対応をしておりませんので、ご承知ください。
- (7) 本機の内蔵ハードディスクにインストールされているWindows Vista、Windows XPおよび本機に添付のCD-ROM、DVD-ROMは、本機のみでご使用ください。
- (8) ソフトウェアの全部または一部を著作権の許可なく複製したり、複製物を頒布したりすると、著作権の侵害となります。
- (9) ハードウェアの保守情報をセーブしています。
- (10) 本書に記載されている内容は、このマニュアルの制作時点のものです。お問い合わせ先の窓口、住所、電話番号、ホームページの内容やアドレスなどが変更されている場合があります。あらかじめご了承ください。

Microsoft、Windows、Windows VistaおよびPowerPointは、米国 Microsoft Corporationの米国およびその他の国における登録商標または商標です。

Windowsの正式名称は、Microsoft Windows Operating Systemです。

インテル、Intel、Celeron、インテル CoreおよびPentiumはアメリカ合衆国およびその他の国におけるインテルコーポレーションまたはその子会社の商標または登録商標です。

PS/2は、IBM社が所有している商標です。

Corel、InterVideo、WinDVDはCorel Corporationおよびその関連会社の商標または登録商標です。

©2007 Corel Corporation. All Rights Reserved.

Adobe、およびReaderは合衆国およびその他の国におけるAdobe Systems Incorporatedの商標または登録商標です。

Roxio Easy Media CreatorおよびSonic DLAは、Sonic Solutionsの登録商標です。

TRENDMICRO、およびウイルスバスターはトレンドマイクロ株式会社の登録商標です。

Standby Rescue Multiは、株式会社 ネットジャパンの商標です。

NVIDIA、nVIDIAロゴ、GeForceは、NVIDIA Corporationの商標または登録商標です。

Phoenixは、Phoenix Technologies Ltd.の登録商標です。

「FeliCa」は、ソニー株式会社の登録商標です。

「FeliCa」は、ソニー株式会社が開発した非接触ICカードの技術方式です。

「Edy」は、ビットワレット株式会社が管理するプリペイド型電子マネーサービスのブランドです。

SecureBranchは日本電気株式会社の商標です。

その他、本マニュアルに記載されている会社名、商品名は各社の商標、または登録商標です。

初版 2007年10月

©NEC Corporation, NEC Personal Products, Ltd. 2007

日本電気株式会社、NEC パーソナルプロダクツ株式会社の許可なく複製・改変などを行うことはできません。

853-810602-276-A

Printed in Japan

このマニュアルは古紙パルプ配合率70%以上の再生紙を使用しています。



* 8 1 0 6 0 2 2 7 6 A *