

VersaPro/VersaPro J

はじめにお読みください

UltraLite タイプVM

UltraLite タイプVC

(Windows XP® Professionalインストールモデル)

(Windows XP® Home Editionインストールモデル)

お買い上げいただき、まことにありがとうございます。
梱包箱を開けたら、まず本書の手順通りに操作してください。

本書では、特にことわりのない場合、Windows XP® Professional、およびWindows® XP Home Editionを総称して、Windows XPと表記します。

なお本書に記載のイラストはモデルにより多少異なります。

操作の流れ



1	型番を控える	2
	本製品の型番を控えます。	
2	添付品の確認	9
	不足しているものや、破損しているものがないかを最初に確認します。	
3	使用場所の決定	13
	使用する場所を決めます。	
4	添付品の接続	15
	使い始めるのに必要な機器を接続します。接続する前には、必ず添付の『安全にお使いいただくために』をお読みください。	
5	Windowsのセットアップ	19
	初めて電源を入れるときには、Windowsをセットアップします。	
6	お客様登録	32
	お客様の登録をします。	
7	マニュアルの使用法	32
	添付されているマニュアルの使い方について説明しています。	
8	使用する環境の設定と上手な使い方	35
	使用する環境や運用、管理する上で便利な機能を設定します。	
9	付録 機能一覧	39
	各機種の仕様を一覧表にまとめています。	

1

型番を控える

型番を控える

梱包箱のステッカーに記載されているスマートセレクション型番(15桁の型番です)、またはフリーセレクション型番(フレーム型番とコンフィグオプション型番)を、このマニュアルに控えておきます。型番は添付品の確認や、再セットアップをするときに必要になりますので、必ず控えておくようにしてください。

フリーセレクション型番の場合は、型番を控えておかないと、梱包箱をなくした場合に再セットアップに必要な情報が手元に残りません。

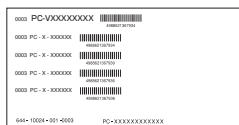
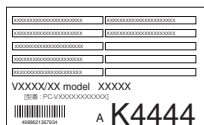

左が「スマートセレクション型番」、右が「フリーセレクション型番」のステッカーです。

スマートセレクション型番のステッカーの場合は、「スマートセレクション型番を控える」へ、フリーセレクション型番のステッカーの場合は、p.5「フリーセレクション型番を控える」へ進んでください。

スマートセレクション型番を控える

スマートセレクション型番を控えます。控え終わったら、p.9「2 添付品の確認」へ進んでください。

1. スマートセレクション型番を次の枠に控える

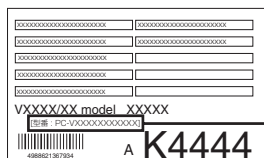

スマートセレクション型番

PC-V^①□10^②□□H^③□□□□□□^④□□□□□□^⑤□□□□□□^⑥□□□□□□^⑦□□□□□□^⑧

□の意味は次の通りです。

① モデルの種類を表しています。

✓	型番	モデル
	Y	VersaPro
	J	VersaPro J

② CPUの種類を表しています。

✓	型番	CPU
	E	インテル® Core™ Duo プロセッサ
	M	インテル® Celeron® M プロセッサ

③ 本機の型の種類を表しています。

✓	型番	本機の型
	C	UltraLite タイプVC
	M	UltraLite タイプVM

④ インストールOS、選択アプリケーションの種類を表しています。

✓	型番	インストールOS	選択アプリケーション
	E	Windows XP Professional	なし
	J		Office Personal 2003

⑤ FDD、CD-ROM系、マウスの種類を表しています。

✓	型番	FDD	CD-ROM系	マウス
	H	なし	DVDスーパーマルチドライブ	なし
	R		CD-R/RW with DVD-ROM	
	Z		なし	
	1		CD-ROM	

⑥ 合計メモリの容量、通信機能、バッテリーパックの種類を表しています。

✓	型番	合計メモリ	通信機能	バッテリーパック
	T	512MB [※]	LAN & 無線LAN	バッテリーパック(M) (リチウムイオン)
	Y	768MB [※]		
	Z	1GB (オンボード512MB+512MB)		
	F	512MB [※]	LAN	
	H	768MB [※]		
	G	1GB		
		(オンボード512MB+512MB)		

※うちCore Duoモデルの場合は512MB、Celeron Mモデルの場合は256MBがオンボードとなります。

⑦ ハードディスクの容量、再セットアップ用媒体の種類、セキュリティ機能、保証サービスを表しています。

✓	型番	ハードディスク容量	再セットアップ媒体	セキュリティ機能	保証サービス
	C	40GB	再セットアップ用 バックアップ イメージをHDDに 格納	FeliCaポート	標準保証
	D	80GB		なし	4年間翌営業日 出張修理
	R	40GB			
	J	80GB		再セットアップ用 CD-ROM添付 & 再セットアップ用 バックアップ イメージをHDDに格納	標準保証
	H	40GB			
	L	80GB			4年間翌営業日 出張修理
	U	40GB			
	W	80GB	FeliCaポート	標準保証	
	S	40GB			
	M	80GB			
	X	40GB			
	Y	80GB			

⑧ PCリサイクルマーク対象モデルを表しています。

✓	型番	PCリサイクルマーク
	2	対象外
	X	PCリサイクルマーク対象

※上記の①～⑧の全ての組み合わせが実現できているわけではありません。

以上で型番を控えるは完了です。
次にp.9「2 添付品の確認」へ進んでください。

フリーセレクション型番を控える

フレーム型番とコンフィグオプション型番を控えます。控え終わったら、p.9「2 添付品の確認」へ進んでください。

1. フレーム型番を次のチェック表にチェックする

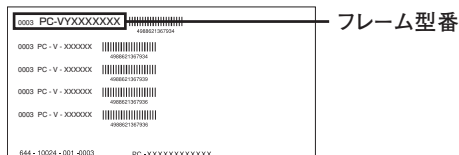

① ② ③ ④ ⑤
PC-V 10 H

の意味は次の通りです。

① モデルの種類を表しています。

✓	型番	モデル
	Y	VersaPro
	J	VersaPro J

② CPUの種類を表しています。

✓	型番	CPU
	E	インテル® Core™ Duo プロセッサー
	M	インテル® Celeron® M プロセッサー

③ 本機の型の種類を表しています。

✓	型番	本機の型
	C	UltraLite タイプVC
	M	UltraLite タイプVM

④ インストールOSの種類を表しています。

✓	型番	インストールOS
	E	Windows XP Professional
	U	Windows XP Home Edition

⑤ PCリサイクルマーク対象モデルを表しています。

✓	型番	PCリサイクルマーク
	2	対象外
	X	PCリサイクルマーク対象

2. コンフィグオプション型番を次のチェック表にチェックする

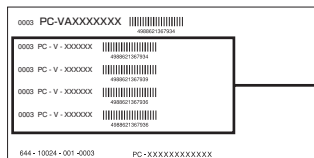

コンフィグオプション型番

次のコンフィグオプション(以降、COPと略します)型番は、どのモデルにも必須でステッカーには必ず記載されている選択必須と、選択したモデルやオプションによってステッカーに記載される選択任意があります。また、ステッカーに記載されているCOP型番は順不同になっています。

COP型番に記載されている英数字の意味は次の通りです。

- ❶ PC-N-H□□□02、PC-J-H□□□02はハードディスクの容量を表しています(選択必須)。

✓	型番	ハードディスクの容量
	SC4, SM4	40GB
	SC8, SM8	80GB
	SC1, SM1	100GB
	1C4, 1M4	40GB (1.8型HDD)

- ❷ PC-N-NW□□L2、PC-J-NW□□L2は通信機能を表しています(選択任意)。40GB(1.8型HDD)を選択した場合は、選択できません。

✓	型番	通信機能
	C3, M3	無線LAN (IEEE802.11a/b/g)

- ❸ PC-N-M□□□□2、PC-J-M□□□□2は合計メモリの容量を表しています(選択任意)。

Core Duoモデルで選択しなかった場合は、オンボード512MBになります。

✓	型番	合計メモリの容量
	2C12	1280MB DDR2 SDRAM (オンボード256MB+1GB)
	2C51	512MB DDR2 SDRAM (オンボード256MB+256MB)
	2C76	768MB DDR2 SDRAM (オンボード256MB+512MB)
	5C10	1GB DDR2 SDRAM (オンボード512MB+512MB)
	5C15	1536MB DDR2 SDRAM (オンボード512MB+1GB)
	5C76	768MB DDR2 SDRAM (オンボード512MB+256MB)

④ PC-N-C□□□□□、PC-J-C□□□□□はCD-ROM系を表しています(選択任意)。

UltraLite タイプVCのみ選択可能で、選択しなかった場合はCDレスモデルになります。UltraLite タイプVMは、DVDスーパーマルチドライブが標準搭載されます。

✓	型番	CD-ROM系
	DCCDJ	CD-ROM
	XCRD2	CD-R/RW with DVD-ROM
	XCDS2	DVDスーパーマルチドライブ

⑤ PC-□-FDFDDHはFDDを表しています(選択任意)。

選択しなかった場合は、FDレスモデルになります。

✓	型番	FDD
	N、またはJ	USB FDD

⑥ PC-N-APC□E2、PC-J-APC□E2は選択アプリケーションの種類を表しています(選択任意)。

✓	型番	選択アプリケーションの種類
	P	Office Professional Enterprise 2003
	S	Office Personal 2003

⑦ PC-N-PDMU□□、PC-J-PDMU□□はマウスを表しています(選択任意)。

✓	型番	マウス
	L1	光センサー USBマウス
	SJ	USBマウス

⑧ PC-N-BACL□2、PC-J-BACL□2はバッテリーパックを表しています(選択必須)。

✓	型番	バッテリーパック
	1	バッテリーパック(M)(リチウムイオン)
	3	バッテリーパック(L)(リチウムイオン)
	4	バッテリーパック(M)(リチウムイオン) & バッテリーパック(L)(リチウムイオン)

⑨ PC-N-F□□□□2、PC-J-F□□□□2はセキュリティ機能1を表しています(選択任意)。

40GB(1.8型HDD)を選択した場合は、選択できません。

✓	型番	セキュリティ機能1
	VCXE、VMXE	内蔵指紋センサ(ライン型)
	XCXF、XMXF	FeliCaポート

- ⑩ PC-N-M□□□□1、PC-N-U□□□□2、PC-J-M□□□□1、PC-J-U□□□□2
はセキュリティ機能2を表しています(選択任意)。

✓	型番	セキュリティ機能2
	UBUF	USBメモリ(256MB)
	MCMP	SecurePack (InfoCage [®] /モバイル防御付)
	MCMU	SecurePack (InfoCage [®] /モバイル防御付) & USBメモリ(256MB)

- ⑪ PC-N-BCCX□2、PC-J-BCCX□2は再セットアップ用媒体を表しています(選択任意)。

再セットアップ時は、④のCD-ROM系の機器が必要です。

✓	型番	再セットアップ用媒体
	P	再セットアップ用CD-ROM Windows XP Professional用
	H	再セットアップ用CD-ROM Windows XP Home Edition用

- ⑫ PC-N-EX□□□1、PC-J-EX□□□1は保証サービスを表しています(選択任意)。

✓	型番	保証サービス
	4HY	標準保証拡張G3 [4年間翌営業日出張修理]
	3HY	標準保証拡張G3 [3年間翌営業日出張修理]
	4HJ	標準保証拡張G3(Jシリーズ用) [4年間翌営業日出張修理]
	3HJ	標準保証拡張G3(Jシリーズ用) [3年間翌営業日出張修理]

※上記の①～⑫の全ての組み合わせが実現できているわけではありません。

以上で型番を控えるは完了です。

次のページの「2 添付品の確認」へ進んでください。

2

添付品の確認

添付品を確認する

梱包箱を開けたら、まず添付品が揃っているかどうか、このチェックリストを見ながら確認してください。万一、添付品が足りない場合や破損していた場合は、すぐにご購入元にご連絡ください。

- ・ 梱包箱には、このチェックリストに記載されていない注意書きの紙などが入っている場合がありますので、本機をご使用いただく前に必ずご一読ください。また、紛失しないよう、保管には十分気を付けてください。
- ・ 本機を箱から取り出すときは、マニュアル類が入っている面が下になるように、箱を置き直してください。

① 箱の中身を確認する

p.2の1またはp.5の1、p.6の2の型番を参照すると、よりわかりやすくなります。

は、各々1つにパックされています。

保証書(本体梱包箱に貼り付けられています)

保証書は、ご購入元で所定事項をご記入の上、お受け取りになり、保管してください。保証期間中に万一故障した場合は、保証書の記載内容にもとづいて修理いたします。保証期間後の修理については、ご購入元、または当社指定のサービス窓口にご相談ください。修理によって機能が維持できる場合は、お客様のご要望により有償修理いたします。

はじめにお読みください(このマニュアルです)

本体

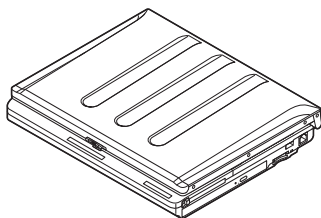

(このイラストはUltraLite タイプVMです)

バッテリーパック (M)
(リチウムイオン)*1

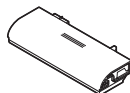

バッテリーパック (L)
(リチウムイオン)*1

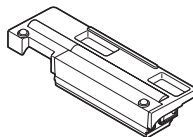

ACアダプタ

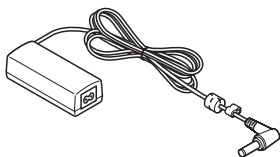

電源コード

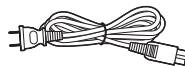

ウォールマウントプラグ



*1:p.7 2-**①**で確認してください



- ソフトウェアのご使用条件(お客様へのお願い)
(箱の中身を確認後必ずお読みください)
- ソフトウェア使用条件適用一覧/添付ソフトウェアサポート窓口一覧
(箱の中身を確認後必ずお読みください)
- アプリケーションCD-ROM / マニュアルCD-ROM
- 安全にお使いいただくために
- 活用ガイド 再セットアップ編
- 保証規定 & 修理に関するご案内

アプリケーションを選択した場合添付



- 選択アプリケーション
Microsoft® Office Personal Edition 2003、または
Microsoft® Office Professional Enterprise Edition 2003
添付品は、選択アプリケーションに添付のマニュアルをご覧ください。
(p.3 1-**④**、またはp.7 2-**⑥**で選択アプリケーションの有無がわかります)

FDDを選択した場合添付

フロッピーディスクドライブ

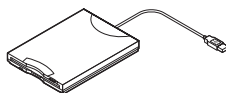

マウスを選択した場合添付

- マウス

再セットアップ用媒体を選択した場合添付



- 再セットアップ用CD-ROM

CD-ROM系の種類でCD-R/RW with DVD-ROM、
もしくはDVDスーパーマルチドライブを選択した場合添付
(UltraLite タイプVMは標準添付)



- WinDVD 5 for NEC CD-ROM / DigitalMedia / DLA CD-ROM

タイプVCでCD-ROM系を選択した場合添付

- CD-ROMドライブ、
CD-R/RW with DVD-ROMドライブ、
またはDVDスーパーマルチドライブ

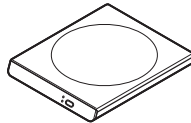

- CD/DVDドライブ用スタンド

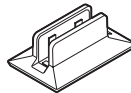

- CD/DVDドライブ用ケーブル

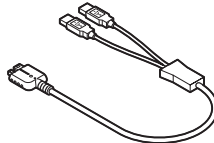

セキュリティ機能1で内蔵指紋センサ(ライン型)を選択した場合添付



マニュアル

- 指紋センサ(ライン型) ユーザーズガイド

セキュリティ機能1でFeliCaポートを選択した場合添付



- FeliCa Secure Client / FeliCaポート自己診断CD-ROM

セキュリティ機能2でSecurePack (InfoCage/モバイル防御) を
選択した場合添付



- SecurePack (InfoCage®/モバイル防御)
添付品は、SecurePackに添付の構成表をご覧ください。

セキュリティ機能2でUSBメモリを選択した場合添付

- USBメモリ

保証サービスを選択した場合添付



- 標準保証拡張G3

- ② 本体にある型番、製造番号と保証書の型番、製造番号が一致していることを確認する

PC-VX XXX…XX

万一違っているときは、すぐにご購入元にご連絡ください。また保証書は大切に保管しておいてください。

なお、フリーセクション型番の場合は、フレーム型番のみが表示されています。

以上で添付品の確認は完了です。

次のページの「3 使用場所の決定」へ進んでください。

3

使用場所の決定

使用場所を決める

○ 使用に適した場所

使用に適した場所は次のような場所です。

- ◆ 屋内
- ◆ 温度5℃～35℃、湿度20%～80% (ただし結露しないこと)
- ◆ 平らで十分な強度があり、落下のおそれがない(机の上など)

✕ 使用に適さない場所

次のような場所では使用しないでください。本機の故障や破損の原因となります。

- ◆ 磁気を発生するもの(扇風機、スピーカなど)や磁気を帯びているものの近く
- ◆ 直射日光が当たる場所
- ◆ 暖房機の近く
- ◆ 薬品や液体の近く
- ◆ 腐食性ガス(オゾンガス)などが発生する場所
- ◆ テレビ、ラジオ、コードレス電話、携帯電話、他のディスプレイなどの近く
- ◆ 人通りが多くてぶつかる可能性がある場所
- ◆ ドアの開け閉めで、ドアが当たる場所
- ◆ ホコリが多い場所
- ◆ 本体背面または側面にある通風孔がふさがる場所
- ◆ テレビ、ラジオなどと同じACコンセントを使う場所

使用場所が決まったら……

使用場所が決まったら、本機の使用と添付品の接続を行います。

また、本機は精密機器ですから、慎重に取り扱ってください。乱暴な取り扱いをすると、故障や破損の原因となります。

本機を移動するときは……

本機に接続している、全てのケーブル、コード(電源コードなど)を取り外してください。本機を持ち上げるときは、左右から手を入れて底面を持ってください。また、移動中に、壁などにぶついたりすると故障や破損の原因となりますので、大切に取り扱いってください。

以上で使用場所の決定は完了です。

次のページの「4 添付品の接続」へ進んでください。

4

添付品の接続

接続するときの注意

- ・ LANケーブル(別売)は接続しない、無線LAN機能はオフにする
LANケーブルは、本機を安全にネットワークに接続させるため、Windowsのセットアップ、ファイアウォールの設定を終了させてから接続するようにしてください。
また、無線LANモデルをお使いの場合は、無線LAN機能がオフになっていることを確認してください(工場出荷時の状態では、無線LAN機能はオフになっています)。
- ・ 添付品の接続をするときは、コネクタの端子に触れない
故障の原因となります。

1. バッテリーパックを取り付ける

本機のイラストは、UltraLite タイプVMのものです。

① 本機を裏返す

② バッテリーJECTロックを矢印の方向にスライドさせ、ロックを解除する

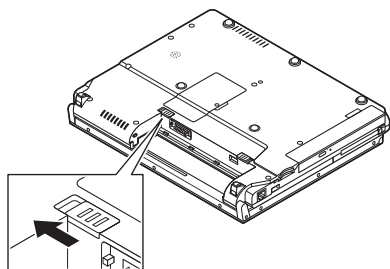

③ 本機にバッテリーパックを取り付ける

- ① バッテリーパックの両側の溝と本体のガイドを合わせ、取り付ける
取り付けるときは、バッテリーパックの向きに注意してください。

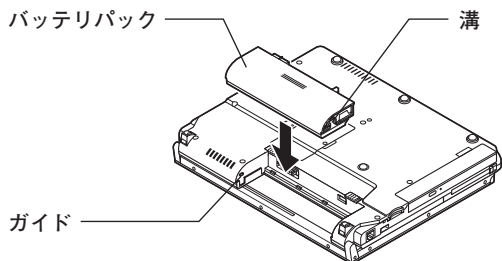

(本イラストのバッテリーパックは、バッテリーパック(M) (リチウムイオン)です)

- ② バッテリーパックを矢印の方向へスライドさせ、カチッと音がするまでしっかり取り付ける

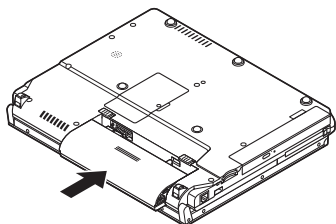

- ④ バッテリーJECTロックを矢印の方向にスライドさせ、バッテリーパックをロックする

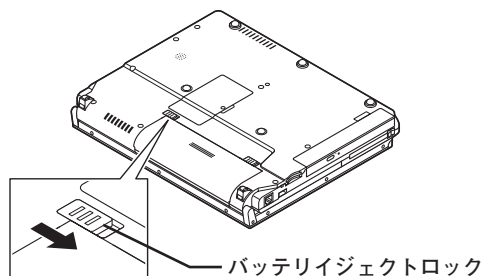

※ バッテリーパック(L) (リチウムイオン)を取り付けたときは次の図のようになります

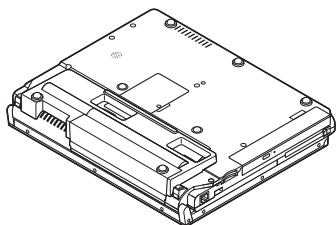

2. ACアダプタを取り付ける

本機のイラストは、UltraLite タイプVMのものです。

- ・ご購入直後は、バッテリー駆動ができないことや動作時間が短くなること、バッテリー残量が正しく表示されないことがあります。
必ず、フル充電してから使用してください。
- ・Windowsのセットアップが終わるまで、ACアダプタを抜かないでください。

①電源コードを使用する場合

- ① 本機左側面の電源コネクタ(=)に、ACアダプタ(PC-VP-BP47)を差し込む
- ② 電源コードをACアダプタに接続する
- ③ 電源コードのもう一方のプラグを壁などのコンセントに差し込む
ACアダプタを取り付けると、自動的にバッテリーの充電が始まり、バッテリー充電ランプ(☐)が青色に点灯します。
バッテリーがフル充電されるとバッテリー充電ランプ(☐)が消灯します。

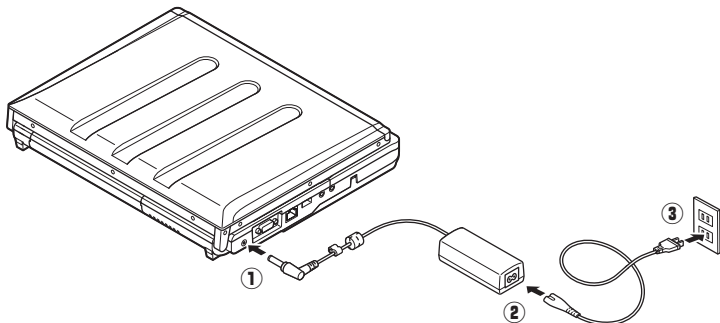

バッテリーの充電状態によってはバッテリー充電ランプ(☐)が点灯しない場合があります。これはバッテリーが95%以上充電されているためです。

②ウォールマウントプラグを使用する場合

- ① 本機左側面の電源コネクタ(=)に、ACアダプタ(PC-VP-BP47)を差し込む
- ② ウォールマウントプラグをACアダプタに接続する
- ③ ウォールマウントプラグを壁などのコンセントに差し込む
ACアダプタを取り付けると、自動的にバッテリーの充電が始まり、バッテリー充電ランプ(=)がオレンジ色に点灯します。
バッテリーがフル充電されるとバッテリー充電ランプ(=)が消灯します。

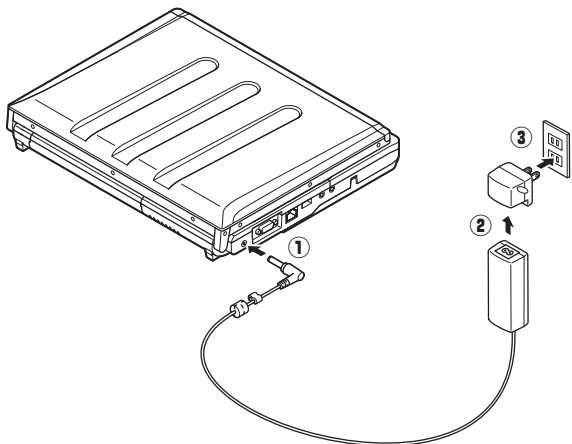

バッテリーの充電状態によってはバッテリー充電ランプ(=)が点灯しない場合があります。これはバッテリーが95%以上充電されているためです。

以上で添付品の接続は完了です。

次のページの「5 Windowsのセットアップ」へ進んでください。

5

Windowsのセットアップ

初めて本機の電源を入れるときは、Windowsセットアップの作業が必要です。

Windowsのセットアップの途中では絶対に電源を切らないでください。作業の途中で、電源スイッチを操作したり電源コードを引き抜いたりすると、故障の原因になります。

セットアップをするときの注意

- ・ 周辺機器は接続しない

この作業が終わるまでは、「4 添付品の接続」で接続した機器以外の周辺機器（プリンタや増設メモリなど）の取り付けを絶対に行わないでください。これらの周辺機器を本機と一緒にご購入された場合は、先に「5 Windowsのセットアップ」から「8 使用する環境の設定と上手な使い方」の作業を行った後、周辺機器に添付のマニュアルを読んで接続や取り付けを行ってください。

- ・ LANケーブル（別売）は接続しない、無線LAN機能はオフにする

LANケーブルは、本機を安全にネットワークに接続させるため、Windowsのセットアップ、ファイアウォールの設定を終了させてから接続するようにしてください。

また、無線LANモデルをお使いの場合は、無線LAN機能がオフになっていることを確認してください（工場出荷時の状態では、無線LAN機能はオフになっています）。

- ・ システム設定を変更しない

Windowsのセットアップが終了するまではシステム設定を変更しないでください。システム設定を変更すると、Windowsのセットアップが正常に終了しない場合があります。

- ・ 途中で電源を切らない

途中で画面が止まるように見えることがあっても、セットアッププログラムは動作していることがあります。故障ではありませんので、慌てずに手順通り操作してください。

- ・ セットアップ中は放置しない

Windowsのセットアップが終了し、いったん電源を切るまで、セットアップ中でキー操作が必要な画面を含み、本機を長時間放置しないでください。

障害が発生した場合や誤って電源スイッチを押してしまった場合は、p.25「セットアップ中のトラブル対策」をご覧ください。

セットアップを始める前の準備

Windowsセットアップ中に本機を使う人の名前を入力する必要があります。登録する名前を決めておいてください。

電源を入れる

本機のイラストは、UltraLite タイプVMのものであります。

① 本機のふたを開ける

ロックレバーを右にスライドさせたまま、ふたを持ち上げます。

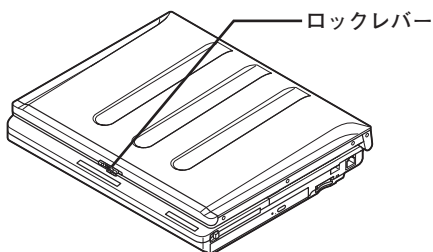

ふたを開閉するときは、キーボード側の本体をしっかりと押さえてください。また、液晶画面に力を加えないように、ワクの部分を持つようにしてください。

② 本機の電源を入れる

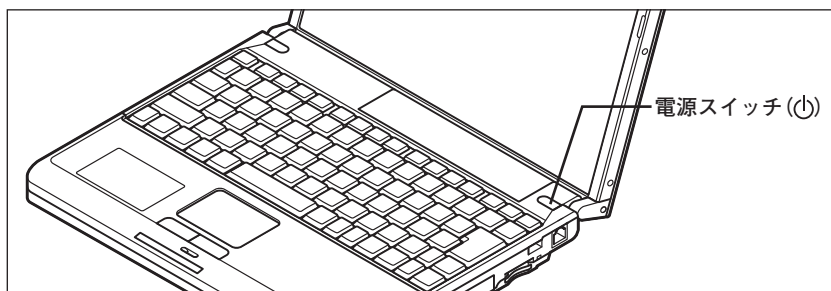

 **チェック!!**

液晶ディスプレイは、非常に高精度な技術で作られていますが、画面の一部にドット抜け※(ごくわずかな黒い点や、常時点灯する赤、青、緑の点)が見えることがあります。

また、見る角度によっては、色むらや明るさのむらが見えることがあります。これらは、液晶ディスプレイの特性によるものであり、故障ではありませんのであらかじめご了承ください。

※：社団法人 電子情報技術産業協会(JEITA)のガイドラインに従い、ドット抜けの割合を「付録」の「仕様一覧」に記載しています。ガイドラインの詳細については、以下のWEBサイトをご覧ください。

「パソコン用液晶ディスプレイのドット抜けに関する定量的表記ガイドライン」

<http://it.jeita.or.jp/perinfo/committee/pc/0503dot/index.html>

セットアップの作業手順

以降は、お買い上げいただいたオペレーティングシステムに従って、次の「1. Windows XP Professionalのセットアップ」、またはp.23「2. Windows XP Home Editionのセットアップ」に進んでください。

1. Windows XP Professionalのセットアップ

Windows XP Professionalのセットアップを開始します。

- ・ これ以降は、セットアップの作業が完了するまでは、電源スイッチに絶対に手を触れないでください。セットアップが完了する前に電源を切ると、故障の原因になります。
- ・ 「Microsoft Windows へようこそ」画面が表示されるまで時間がかかります。しばらくお待ちください。
- ・ お使いのモニタによっては、セットアップ中に画面が一部黒く表示される箇所がありますが、動作上問題ありません。
- ・ 手順④～⑦の設定方法についてはネットワーク管理者にお問い合わせください。

- ① 「Microsoft Windows へようこそ」画面が表示されたら、「次へ」ボタンをクリック
- ② 「使用許諾契約」画面を確認する
 をクリックすると、「契約書」の続きを読むことができます。
- ③ 内容を確認後、「同意します」をクリックし、「次へ」ボタンをクリック
(同意しない場合セットアップは続行できません)
- ④ 「コンピュータを保護してください」画面が表示されたら、「自動更新を有効にし、コンピュータの保護に役立ちます」、または「後で設定します」を選択し、「次へ」ボタンをクリック
- ⑤ 「コンピュータに名前を付けてください」画面が表示されたら、名前を入力し、「次へ」ボタンをクリック
- ⑥ 「管理者パスワードを設定してください」画面が表示されたら、管理者パスワードを入力し、「次へ」ボタンをクリック
- ⑦ 「このコンピュータをドメインに参加させますか？」画面が表示された場合は、「いいえ」、または「はい」を選択し、「次へ」ボタンをクリック
- ⑧ 「インターネットを確認しています」画面が表示された場合は、「省略」ボタンをクリック

- ⑨「Microsoftにユーザー登録する準備はできましたか？」画面が表示された場合は、「いいえ、今回はユーザー登録しません」を選択し、「次へ」ボタンをクリック
- ⑩「このコンピュータを使うユーザーを指定してください」画面が表示されたら、ユーザー名を入力し、「次へ」ボタンをクリック

ユーザー名を入力しないと、次の操作に進むことはできません。なお、ここで入力した「ユーザー1」の内容が、「システムのプロパティ」の「使用者」として登録されます。「使用者」はセットアップが完了した後は変更できません。変更するには再セットアップが必要です。

- ⑪「設定が完了しました」画面が表示されたら、「完了」ボタンをクリック
途中で何度か画面が変わり、デスクトップ画面が表示されるまでしばらくかかります。
- ⑫「Windowsの設定が完了しました。」と表示されたら、「OK」ボタンをクリック
- ⑬「スタート」ボタンをクリックし、「終了オプション」をクリック
- ⑭「電源を切る」ボタンをクリック
自動的に電源が切れます。

以上でWindowsのセットアップは完了です。

本機を安全にネットワークに接続するために、セキュリティ環境の更新を行います。p.28「LANケーブルの接続」へ進んでください。

2. Windows XP Home Editionのセットアップ

Windows XP Home Editionのセットアップを開始します。

- ・これ以降は、セットアップの作業が完了するまで、電源スイッチに絶対に手を触れないでください。セットアップが完了する前に電源を切ると、故障の原因になります。
- ・「Microsoft Windows へようこそ」の画面が表示されるまで時間がかかります。しばらくお待ちください。
- ・手順④、⑤の設定方法についてはネットワーク管理者にお問い合わせください。

- ①「Microsoft Windows へようこそ」画面が表示されたら、「次へ」ボタンをクリック
- ②「使用許諾契約」画面を確認する
 をクリックすると、「契約書」の続きを読むことができます。

- ③ 内容を確認後、「同意します」をクリックし、「次へ」ボタンをクリック
(同意しない場合セットアップは続行できません)
- ④ 「コンピュータを保護してください」画面が表示されたら、「自動更新を有効にし、コンピュータの保護に役立てます」、または「後で設定します」を選択し、「次へ」ボタンをクリック
- ⑤ 「コンピュータに名前を付けてください」画面が表示されたら、名前を入力し、「次へ」ボタンをクリック
- ⑥ 「インターネットを確認しています」画面が表示された場合は、「省略」ボタンをクリック
- ⑦ 「Microsoftにユーザー登録する準備はできましたか？」画面が表示された場合は、「いいえ、今回はユーザー登録しません」を選択し、「次へ」ボタンをクリック
- ⑧ 「このコンピュータを使うユーザーを指定してください」画面が表示されたら、ユーザー名を入力し、「次へ」ボタンをクリック

ユーザー名を入力しないと、次の操作に進むことはできません。なお、ここで入力した「ユーザー 1」の内容が、「システムのプロパティ」の「使用者」として登録されます。「使用者」はセットアップが完了した後には変更できません。変更するには再セットアップが必要です。

- ⑨ 「設定が完了しました」画面が表示されたら、「完了」ボタンをクリック
途中で何度か画面が変わり、デスクトップ画面が表示されるまでしばらくかかります。
- ⑩ 「Windowsの設定が完了しました。」と表示されたら、「OK」ボタンをクリック
- ⑪ 「スタート」ボタンをクリックし、「終了オプション」をクリック
- ⑫ 「電源を切る」ボタンをクリック
自動的に電源が切れます。

以上でWindowsのセットアップは完了です。

UltraLite タイプVCをお使いの場合は、p.27の「CD-ROMドライブ、CD-R/RW with DVD-ROMドライブ、DVDスーパーマルチドライブを接続する」へ、UltraLite タイプVMをお使いの場合は、安全にネットワークに接続するために、セキュリティ環境の更新を行います。p.28「LANケーブルの接続」へ進んでください。

◎ 電源スイッチを押しても電源が入らない

- 電源コードの接続が不完全であることが考えられるので、一度電源コードをコンセントから抜き、本体と電源コードがしっかり接続されていることを確認してから、もう一度電源コードをコンセントに差し込む
電源コードを接続し直しても電源が入らない場合は、本体の故障が考えられますので、ご購入元にご相談ください。

◎ セットアップの画面が表示されない

初めて本機の電源を入れたときに、「Press〈F1〉 to resume,〈F2〉 to Setup」または「〈F1〉キーを押すと継続、〈F2〉キーを押すとセットアップを起動します。」と表示された場合は、次の手順に従ってください。

① [F2]を押す

BIOS セットアップユーティリティが表示されます。

② [F5]、[F6]で時間(24時間形式)を設定し[ENTER]を押す

時刻の値は数字キーで入力できます。

③ 同様に分、秒、月、日、年(西暦)を順に設定する

言語を日本語に設定している場合は、時、分、秒、年(西暦)、月、日の順に設定します。

④ [F9]を押す

セットアップ確認の画面が表示されます。

⑤ [Yes]を選び、[ENTER]を押す

BIOS セットアップユーティリティが表示されます。

⑥ [F10]を押す

セットアップ確認の画面が表示されます。

⑦ [Yes]を選び、[ENTER]を押す

BIOSセットアップユーティリティが終了し、Windowsが自動的に再起動します。

この後は、p.22「セットアップの作業手順」をご覧ください。

◎ セットアップの途中で、誤って電源を切ってしまった

- ・ 電源を入れて、表示される画面をチェックする
CHKDSKが実行され、ハードディスクに異常がないときは、セットアップを続行できます(CHKDSKは実行されない場合もあります)。
セットアップが正常に終了した後は問題なくお使いいただけます。エラーメッセージが表示された場合は、システムを起動するためのファイルに何らかの損傷を受けた可能性があります。この場合、Windowsは起動しません。Windowsを再セットアップするか、ご購入元にご相談ください。
再セットアップについては、『活用ガイド 再セットアップ編』をご覧ください。

◎ セットアップの途中でパソコンが反応しない、またはエラーメッセージが表示された

- ・ パソコンが反応しなかったり、エラーメッセージが表示された場合は、メッセージを書き留めた後、本機の電源スイッチを4秒以上押して強制的に終了する
いったん電源を切った後で電源を入れ直す場合は、電源を切ってから5秒以上間隔をあけて電源を入れてください。その後、上記の「電源を入れて、表示される画面をチェックする」をご覧ください。

UltraLite タイプVCをお使いの場合は、次のページの「CD-ROMドライブ、CD-R/RW with DVD-ROMドライブ、DVDスーパーマルチドライブを接続する」へ進んでください。UltraLite タイプVMをお使いの場合は、本機を安全にネットワークに接続するために、セキュリティ環境の更新を行います。p.28 「LANケーブルの接続」へ進んでください。

CD-ROMドライブ、CD-R/RW with DVD-ROMドライブ、DVDスーパーマルチドライブを接続する

UltraLite タイプVCにCD-ROMドライブ、CD-R/RW with DVD-ROMドライブ、またはDVDスーパーマルチドライブ(以降、CD/DVDドライブ)を接続する場合は、次の手順で本機に接続してください。

CDレスモデルをお使いの場合は、別売のCD/DVDドライブを接続してください。接続方法は、CD/DVDドライブに添付のマニュアルに従ってください。

① CD/DVDドライブ背面に、CD/DVDドライブ用ケーブルの○マークのある方のプラグを接続する

プラグの向きに注意して、差し込んでください。

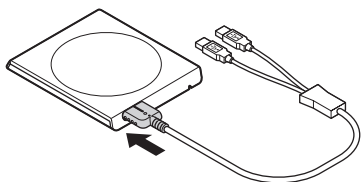

② CD/DVDドライブ用ケーブルのUSBコネクタのある方のプラグを、本機左側面のUSBコネクタ(●)に接続する

プラグの向きに注意して、差し込んでください。

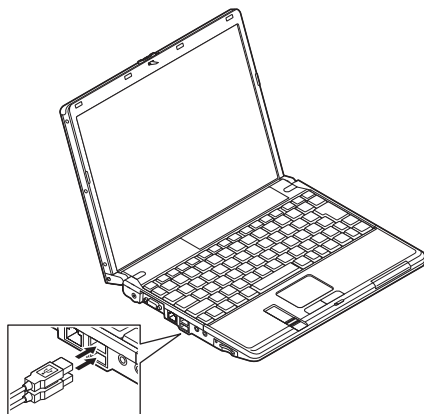

以上でCD/DVDドライブの接続は完了です。

安全にネットワークに接続するために、セキュリティ環境の更新を行います。次のページの「LANケーブルの接続」へ進んでください。

1. 本機を安全にネットワークに接続するために

コンピュータウイルスやセキュリティ上の脅威を避けるためには、お客様自身が本機のセキュリティを意識し、常に最新のセキュリティ環境に更新する必要があります。

LANケーブル(別売)、および無線LANなどを使用して本機を安全にネットワークに接続させるために、以下の対策を行うことを強く推奨します。

稼働中のローカルエリアネットワークに接続する場合は、ネットワーク管理者の指示に従ってLANケーブル、および無線LANなどの接続を行ってください。

① ファイアウォールの利用

コンピュータウイルスの中には、ネットワークに接続しただけで感染してしまう例も確認されていますので、ファイアウォールを利用することを推奨します。

本機にインストールされているOSでは標準で「Windowsファイアウォール」機能が有効になっています。

「Windowsファイアウォール」について、詳しくはWindowsの「ヘルプとサポート」をご覧ください。

② Windows Update、またはMicrosoft Update

最新かつ重要なセキュリティの更新情報が提供されています。ネットワークに接続後、Windowsを最新の状態に保つために、Windows Update、またはMicrosoft Updateで「優先度の高い更新プログラム」の更新を定期的実施してください。

Windows Updateについて、詳しくはWindowsの「ヘルプとサポート」をご覧ください。

Microsoft Updateについて、詳しくはマイクロソフト サポート技術情報-902296をご覧ください。

参照 ▶ マイクロソフトのサポート技術情報について

「Microsoft Updateを利用するには」

<http://support.microsoft.com/kb/902296/ja/>

③ ウイルス対策アプリケーションの利用

本機にはウイルスを検査・駆除するアプリケーション(ウイルスバスター)が添付されています。

コンピュータウイルスから本機を守るために、ウイルスバスターをインストールすることを推奨します。

ウイルスバスターはインストールした環境のまま使用し続けた場合、十分な効果は得られません。日々発見される新種ウイルスに対応するためウイルスパターンファイルを最新の状態にする必要があります。

ウイルスパターンファイルの無償提供期間はアップデート機能の有効化後、90日間です。引き続きお使いになる場合は、ウイルスバスターのウイルスパターンファイルなどを1年間更新できる権利を購入する必要があります。

ウイルスバスターについて、詳しくは『活用ガイド ソフトウェア編』の「アプリケーションの概要と削除/追加」の「ウイルスバスター」をご覧ください。



Windows XPのセキュリティ機能(Windowsセキュリティセンター)では、Windowsファイアウォール、Windows Updateの自動更新、ウイルス対策アプリケーションが有効になっているかどうかをリアルタイムで監査し、無効になっている場合は画面に警告を表示します。

LANケーブルを接続する場合は、次のページの「2. LANケーブル(別売)を接続する」へ進んでください。

2. LANケーブル(別売)を接続する

必要に応じて次の接続を行ってください。

稼働中のLANに接続する場合は、ネットワーク管理者の指示に従ってLANケーブルの接続を行ってください。

LAN(ローカルエリアネットワーク)に接続するときは、LANケーブル(別売)を使い、次の手順で接続します。

- ① 本機の電源を切り、LANケーブルのコネクタを本体のアイコン(🔌)に従って接続する

本機のイラストは、UltraLite タイプVMのものです。

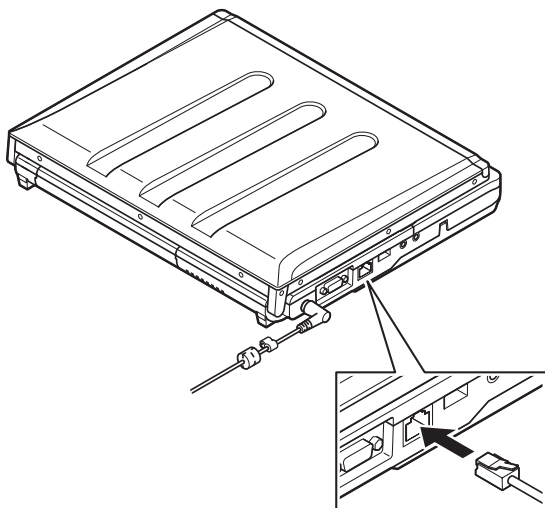

- ② ハブなどのネットワーク機器に、LANケーブルのもう一方のコネクタを接続し、本機の電源を入れる

※LANの設定については、お使いの機種種の『活用ガイド ハードウェア編』の「PART1 本体の構成各部」の「LAN(ローカルエリアネットワーク)」をご覧ください。

3. パターンファイルのアップデート

Windows起動前にウイルスバスターのウイルスパターンファイルをアップデートできるAlways アップデートエージェントを使用することができます。

Always アップデートエージェントは、Windows起動前にパターンファイルのアップデートを行うことができるため、従来と比べウイルス感染の危険性をより低減させることができます。

Alwaysアップデートエージェントは、購入後のWindowsのセットアップ直後、あるいは「再セットアップ用DVD-ROM」を使用した標準再セットアップ直後のみ追加することができます。Alwaysアップデートエージェントを使用する場合は、運用前 (Windowsのセットアップ終了直後) に追加してください。

Always アップデートエージェントの追加/設定方法については、『活用ガイド ソフトウェア編』の「アプリケーションの概要と削除/追加」の「Always アップデートエージェント」をご覧ください。

以上でLANケーブルの接続は完了です。
次のページの「6 お客様登録」へ進んでください。

6

お客様登録

本製品のお客様登録はInternet Explorerの「お気に入り」メニューにある「NEC 8番街（お客様登録）」からインターネットによる登録を行ってください（登録料、会費は無料です）。

メモ

- ・ VersaPro Jをお使いの場合は、デスクトップにある「NEC 8番街(お客様登録)」からでも登録することができます。
- ・ Microsoft社に対するユーザー登録は、「ユーザー登録ウィザード」で行うことができます。「スタート」ボタン→「ファイル名を指定して実行」を選択し、「名前」に「regwiz /r」と入力してください。ユーザー登録についての詳細は「ヘルプとサポート」、またはWindowsのヘルプをご覧ください。

以上でお客様登録は完了です。

次の「7 マニュアルの使用方法」へ進んでください。

7

マニュアルの使用方法

本機に添付、またはCD-ROM（「アプリケーションCD-ROM/マニュアルCD-ROM」）に格納されているマニュアルを紹介します。目的にあわせてお読みください。

また、マニュアル類はなくさないようご注意ください。マニュアル類をなくした場合は『活用ガイド ソフトウェア編』の「トラブル解決Q&A」の「その他」をご覧ください。

マニュアルの使用方法

※印のマニュアルは、「VersaPro/VersaPro J 電子マニュアル」として「アプリケーションCD-ROM/マニュアルCD-ROM」に入っています。「VersaPro/VersaPro J 電子マニュアル」の使用方法については、p.34「電子マニュアルの使用方法」をご覧ください。

●『安全にお使いいただくために』

本機を安全にお使いいただくための情報を記載しています。使用する前に必ずお読みください。

●『活用ガイド 再セットアップ編』

本機のシステムを再セットアップするときにお読みください。

●『活用ガイド ハードウェア編』 ※

本機の各部の名称と機能、内蔵機器の増設方法、システム設定(BIOS設定)について確認したいときにお読みください。

●『活用ガイド ソフトウェア編』 ※

アプリケーションの概要と削除/追加、ハードディスクのメンテナンスをするとき、他のOSをセットアップする (VersaPro JではプリインストールされているOS以外は使用できません)とき、またはトラブルが起きたときにお読みください。

●選択アプリケーションのマニュアル

Office Personal 2003、またはOffice Professional Enterprise 2003を選択した場合、マニュアルが添付されています (p.2「1 型番を控える」をご覧ください)。ご利用の際にお読みください。

●無線LAN用マニュアル ※

『「無線LAN (IEEE802.11a/b/g)」について』
無線LANの各機能について知りたいときにお読みください。

●『指紋センサ(ライン型) ユーザーズガイド』

モデルによって、『指紋センサ(ライン型) ユーザーズガイド』が添付されています (p.2「1 型番を控える」をご覧ください)。ご利用の際にお読みください。

●『セキュリティチップ ユーティリティ マニュアル』 ※

本機のセキュリティチップ機能について確認したいときにお読みください。

●『InfoCage[®]/モバイル防御 インストールガイド』

モデルによって、『InfoCage[®]/モバイル防御 インストールガイド』が添付されています (p.2「1 型番を控える」をご覧ください)。ご利用の際にお読みください。

●『保証規定 & 修理に関するご案内』

パソコンに関する相談窓口、保証期間と保証規定の詳細内容およびQ&A、有償保守サービス、お客様登録方法、NECビジネスPC/Express5800情報発信サイト「NEC 8番街」について知りたいときにお読みください。

Microsoft関連製品の情報について

次のWebサイト (Microsoft Press) では、一般ユーザー、ソフトウェア開発者、技術者、およびネットワーク管理者用にMicrosoft関連商品を活用するための書籍やトレーニングキットなどが紹介されています。

<http://www.microsoft.com/japan/info/press/>

電子マニュアルの使用方法

電子マニュアルを使用する場合は、次の手順で起動してご覧ください。

- ① CD-ROMドライブ、CD-R/RW with DVD-ROMドライブ、またはDVDスーパーマルチドライブに、本機に添付の「アプリケーションCD-ROM/マニュアルCD-ROM」をセットする
- ② 「エクスプローラ」、または「マイコンピュータ」を開く
- ③ CD-ROMドライブのアイコンをダブルクリック
- ④ 「_manual」フォルダをダブルクリックし、「index」ファイルをダブルクリック
「VersaPro/VersaPro J 電子マニュアル」が表示されます。

PDF形式のマニュアル(ファイル)をご覧いただくときの補足事項

あらかじめ、本機にAdobe Readerをインストールしておく必要があります。詳しくは『活用ガイド ソフトウェア編』の「アプリケーションの概要と削除/追加」の「Adobe Reader」をご覧ください。



- ・ 必要に応じて「_manual」フォルダをハードディスクのルートディレクトリにコピーしてご利用ください。
「_manual」フォルダをハードディスクのルートディレクトリにコピーしてご利用の際、フォルダ名・ファイル名などは変更しないでください。コピー先のフォルダ名は全て英数字の半角文字である必要があります。それ以外の文字（「デスクトップ」などの日本語）のフォルダ名にコピーすると起動できなくなります。
- ・ Windowsが起動しなくなったなどのトラブルが発生した場合は、電子マニュアルをご覧になれません。そのため、あらかじめ「トラブル解決Q&A」を印刷しておくとう便利です。
- ・ NECビジネスPC/Express5800情報発信サイト「NEC 8番街」では、NEC製のマニュアルを電子マニュアル化し、ダウンロードできるサービスを行っております。
<http://nec8.com/>
「サポート情報」→「ダウンロード・マニュアル」の「製品マニュアル」にある「PC98-NXシリーズ電子マニュアルビューア」から電子マニュアルビューアをご覧ください。
また、NEC PCマニュアルセンターでは、マニュアルの販売を行っています。
<http://pcm.mepros.com/>

以上でマニュアルの使用方法は完了です。

次のページの「8 使用する環境の設定と上手な使い方」へ進んでください。

8

使用する環境の設定と上手な使い方

本機を使用する環境や運用・管理する上で便利な機能を設定します。機能の詳細や設定方法については、お使いの機種種の『活用ガイド ハードウェア編』、『活用ガイド ソフトウェア編』、および『活用ガイド 再セットアップ編』をご覧ください。

1. 最新の情報を読む

補足説明

補足説明には、本製品のご利用にあたって注意していただきたいことや、マニュアルには記載されていない最新の情報について説明していますので、削除しないでください。以下の方法でお読みください。

- ・ 「VersaPro/VersaPro J 電子マニュアル」を起動して「補足説明」をクリック
- ・ 「スタート」ボタン→「すべてのプログラム」→「補足説明」をクリック

2. 「再セットアップ用CD-ROM」の作成について

「再セットアップ用CD-ROM」の作成機能については、出荷時の製品構成でのみサポートしております。

「再セットアップ用CD-ROM」を作成する場合は、必ずService Packの変更やDigitalMediaのアップデート前に行ってください。

「再セットアップ用CD-ROM」作成についての詳細は『活用ガイド 再セットアップ編』をご覧ください。

3. Windows XP のService Packについて

本機にはService Pack 2がインストールされています。

Core Duoプロセッサ搭載機種では、Service Packを削除しないでください。

Service Pack 2を削除することにより、使用できなくなる機能、機器がありますので、Service Pack 2を削除する場合は十分に注意してください（使用できなくなる機能、機器についての詳細は『活用ガイド ソフトウェア編』の「アプリケーションの概要と削除/追加」の「[Service Pack]について」をご覧ください）。

4. 不正使用/盗難防止について

スーパバイザ/ユーザパスワード、盗難防止用ロックなど

本機には、本機の不正使用を防止する機能(スーパバイザ/ユーザパスワード)、盗難にあってもハードディスクドライブのデータの漏洩を防ぐ機能(ハードディスクパスワード)、本機や内蔵部品(メモリやハードディスクドライブ)の盗難を防止するため、錠をかける機能(盗難防止用ロック)があります。この他にも便利な機能があります。詳しくは、お使いの機種 of 『活用ガイド ハードウェア編』の「PART1 本体の構成各部」の「セキュリティ機能/マネジメント機能」をご覧ください。

5. Intel SpeedStep® テクノロジーについて

Intel SpeedStep® テクノロジー

電源の種類やCPUの動作負荷によって、動作性能を切り替えることができるモデルもあります。

詳しくはお使いの機種 of 『活用ガイド ハードウェア編』の「PART1 本体の構成各部」の「電源」の「省電力機能について」をご覧ください。

6. データのバックアップの設定

データのバックアップ方法については、『活用ガイド ソフトウェア編』の「メンテナンスと管理」の「ハードディスクのメンテナンス」をご覧ください。

7. セキュリティの設定

① セキュリティチップ ユーティリティ

セキュリティチップ ユーティリティでは、電子メールの保護機能や、ファイルとフォルダの暗号化(EFS)機能、Personal Secure Drive(PSD)機能を利用できます。本機では、本体にハードウェア的にTPM(Trusted Platform Module)と呼ばれるセキュリティチップを実装し、セキュリティチップ内で暗号化や暗号化の解除、鍵の生成をするため、強固なセキュリティ機能を持っています。

また、セキュリティチップ上に暗号鍵を持つため、ハードディスクを取り外して持ち出されてもデータを読みとられることはありません。

詳しくは、「VersaPro/VersaPro J 電子マニュアル」の「セキュリティチップ ユーティリティ マニュアル」をご覧ください。

なお、セキュリティチップユーティリティは、Windows XP Professionalモデルのみ使用できます。

② NASCA (NEC Authentication Agent)

NASCAは、指紋、FeliCa対応カード、USBメモリなど、複数の認証デバイスを使用した高度な個人認証機能を提供します。

認証を受けていない第三者が本機を使用することを防止できます。

本機ではWebサイトへのアクセスに必要な情報(パスワードなど)を自動的に保存、入力することができます。保存された情報は、セキュリティチップと連携することによって、安全に管理されます。

詳しくは、「アプリケーションCD-ROM/マニュアルCD-ROM」の「NASCA」フォルダの「NASCA User's Guide.pdf」をご覧ください。

なお、NASCAは、Windows XP Professionalモデルのみ使用できます。また、NASCAを使用できる認証デバイスは、セクションメニューで選択したデバイスのみです。

③ 暗号化ファイルシステム (EFS)

EFS (Encrypting File System) は、Windows XP Professionalの標準ファイルシステムであるNTFSが持つファイルやフォルダの暗号化機能です。暗号化を行ったユーザ以外、データ復号化が行えないため、高いセキュリティ効果をもたらすことが可能です。

また、Windows XP Professionalインストールモデルでは、「ハードディスク暗号化ユーティリティ」を使用することにより、暗号化ファイルシステムを簡単に設定することができます。

詳しくは、『活用ガイド ソフトウェア編』の「アプリケーションの概要と削除/追加」の「ハードディスク暗号化ユーティリティ」をご覧ください。

なお、「ハードディスク暗号化ユーティリティ」はWindows XP Professionalモデルのみ使用できます。

④ 指紋認証機能

指紋認証機能とはパスワードの入力のかわりに、内蔵指紋センサ(ライン型)を使って指紋による認証を行うシステムです。

NASCAと連携して、Windowsのセキュリティを強化できます。

内蔵指紋センサ(ライン型)の使用方法については、『指紋センサ(ライン型) ユーザーズガイド』をご覧ください。

なお、指紋認証機能は、Windows XP Professionalモデルで「内蔵指紋センサ(ライン型)」を選択した場合のみ使用できます。

5 FeliCaカード認証機能

NASCAと連携し、FeliCaに対応したカードを利用して、Windowsログオンやスクリーンセーバーのロック解除などを行うことができます。

詳しくは、『FeliCaポートマニュアル』をご覧ください。『FeliCaポートマニュアル』は、「FeliCa Secure Client / FeliCaポート自己診断 CD-ROM」の「f_manual」の「index.htm」をダブルクリックすると表示されます。

なお、FeliCaカード認証機能*は、Windows XP Professionalモデルで「FeliCaポート」を選択した場合のみ使用できます。

*Edy機能を搭載したFeliCaカードによる認証が可能。

8. 上手な使い方

1 トラブルを防止するために

本機のトラブルを予防し、効率よくマネジメントするためには、電源の入れ方/切り方や、エラーチェックなどいくつかのポイントがあります。

また、トラブルが起きてしまった場合にそなえ、「Windows XPセットアップディスク」をあらかじめ作成しておくことをおすすめします。「Windows XPセットアップディスク」の作成方法は、『活用ガイド 再セットアップ編』を、その他のトラブルの予防については、『活用ガイド ソフトウェア編』の「トラブル解決Q&A」の「トラブルの予防」をご覧ください。

2 本機のお手入れ

本機を安全に、快適に使用するためには、電源コードやマウスなど定期的にお手入れが必要です。詳しくは、お使いの機種『活用ガイド ハードウェア編』の「PART4 付録」の「お手入れについて」をご覧ください。

9. 保証期間と保守について

使用開始日表示ユーティリティ

本製品の保証期間は、製品ご購入日、もしくは初回電源投入日のどちらか遅い方の日から開始します。

初回電源投入日、型番、製造番号、構成コードは次の方法で確認できます。

「スタート」ボタン→「すべてのプログラム」→「メンテナンスツール」→「使用開始日表示ユーティリティ」をクリック

本製品の保証についての詳細は『保証規定&修理に関するご案内』をご覧ください。

9

付録 機能一覧

仕様一覧

型名*1	VY10E/MH-2 VJ10E/MH-2	VY10M/MH-2 VJ10M/MH-2 VY10M/MH-X	VY10E/CH-2 VJ10E/CH-2	VY10M/CH-2 VJ10M/CH-2	
CPU*20	インテル® Core™ Duo プロセッサ 超低電圧版 U2400(拡張版 Intel SpeedStep® テクノロジー*14搭載)				
	インテル® Celeron® M プロセッサ 超低電圧版 423		インテル® Core™ Duo プロセッサ 超低電圧版 U2400(拡張版 Intel SpeedStep® テクノロジー*14搭載)		
クロック周波数	1.06GHz				
キャッシュメモリ (CPU内蔵)	1次	インストラクション用32KB×2/データ用32KB×2	インストラクション用32KB/データ用32KB	インストラクション用32KB×2/データ用32KB×2	
	2次	2,048KB	1,024KB	2,048KB	
システムバス	533MHz(メモリバス:533MHz)*34				
チップセット	モバイル インテル® 945GMS Expressチップセット				
セキュリティチップ *31	TPM v1.2準拠				
最大メモリ(メインメモリ)	1,536MB [SO-DIMMスロット×1]	1,280MB [SO-DIMMスロット×1]	1,536MB [SO-DIMMスロット×1]	1,280MB [SO-DIMMスロット×1]	
表示機能	表示素子*21	12.1型 TFTカラー液晶(XGA)			
	LCDドット 抜け*23	0.00034% 以下			
	グラフィック アクセラレータ	モバイル インテル® 945GMS Expressチップセットに内蔵(デュアルディスプレイ機能*4、スリーピング機能をサポート)			
	ビデオ RAM	メインメモリより8 ~ 128MBを自動的に使用			
	解像度・表示色*11 (別売の外 部ディスプレ イ接続時 *12)	800× 600ドット <SVGA>	最大1,677万色*13(最大1,677万色)		
		1,024× 768ドット <XGA>	最大1,677万色*13(最大1,677万色)		
		1,280× 1,024ドット <SXGA>	最大1,677万色*13(最大1,677万色) ※バーチャルスクリーン機能により表示可能。		
		1,400× 1,050ドット <SXGA+>	-(-)		
		1,600× 1,200ドット <UXGA>	-(-)		
		1,920× 1,440ドット	-(-)		
サウンド機能	音源/サウンド機能	インテル® High Definition Audio 準拠(最大192kHz/24ビット*48、ステレオPCM同時録音再生機能、MIDI再生機能[OS標準]、3Dオーディオ(Direct Sound 3D対応)、マイク機能(ノイズ抑制、音響エコーキャンセル*16、ビームフォーミング*15)、音電力機能)			
	スピーカ/スピーカ定格 出力	内蔵モノラルスピーカ/0.5W			
	サウンドチップ	RealTek社製 ALC262搭載			
通信機能	LAN	標準内蔵(100BASE-TX/10BASE-Tに対応)			
	FAXモデム *40	モデム	モデム内蔵(データ転送速度 最大56kbps*41 (V.90)エラー訂正V.42/MNP4データ圧縮V.42bis/MNP5)		
		FAX	内蔵(データ転送速度 最大14.4kbps (V.17)FAX制御クラス1)		
入力装置	キーボード	本体との一体型、JIS標準配列(英数・かな)、Fnキー(ホットキー対応)、12ファンクションキー・Windowsキー・アプリケーションキー・右Ctrlキー付			
	ワンタッチスタートボタン	「ワンタッチスタートボタンの設定」*33を標準添付。			
	ポインティングデバイス	NX/パッド標準装備			

型名*1		VY10E/MH-2 VJ10E/MH-2	VY10M/MH-2 VJ10M/MH-2 VY10M/MH-X	VY10E/CH-2 VJ10E/CH-2	VY10M/CH-2 VJ10M/CH-2
インターフェイス	IEEE1394	—			
	USB	2(右側面×1*47、左側面×1)、USB2.0対応		3(右側面×1*47、左側面×2)、USB2.0対応	
	TV-OUT端子	—			
	ディスプレイ	外部ディスプレイコネクタ(アナログRGB)、ミニD-sub15ピン×1			
	通信関連	RJ45 LANコネクタ×1、RJ11モジュラコネクタ(FAXモデム)×1			
	サウンド関連	マイク入力	ステレオミニジャック×1*7 (マイク入力インピーダンス64kΩ、入力レベル100mVrms(マイクブースト有効時は5mVrms)、バイアス電圧2.5V)		
	ヘッドホン出力	ステレオミニジャック×1 (ヘッドホン出力インピーダンス16Ω-100Ω[推奨32Ω]、出力電力5mW/32Ω)			
	ライン出力	ヘッドホン出力と共用(ライン出力レベル1Vrms)			
加速度センサ	落下や振動を検知できる加速度センサを搭載*30				
PCカードスロット	TypeI/II×1スロット(TypeIII使用不可)、PC Card Standard準拠、CardBus対応				
SDメモリーカードスロット	SDメモリーカードスロット×1*22				
パワーマネジメント	自動または任意設定可能(CPU制御*20、HDD制御、モニタ節電機能、スタンバイ機能、休止状態)				
電源	バッテリーパック(M)(リチウムイオン)(DC7.2V、5,800mAh)(バッテリーパックは消耗品です)、 バッテリーパック(L)(リチウムイオン)(DC7.2V、11,600mAh)(バッテリーパックは消耗品です)				
消費電力*29(最大構成時)	約12W(約40W)				
エネルギー消費効率 (2007年度省エネ達成率)*3	区分 0.0010 (AA)	区分 0.0019 (A)	区分 0.0010 (AA)	区分 0.0019 (A)	
電圧降下対策	VCCI ClassB				
外形寸法(突起部含まず)	268.0(W)×229.0(D)×34.0～38.6*6(H)mm		268.0(W)×217.0(D)×27.0～38.6*6(H)mm		
質量(標準バッテリー含む)*8	約1,130g*38		約1,210g*39	約970g*38	約1,050g*39
温湿度条件	5～35℃、20～80%(ただし結露しないこと)				
インストール可能OS*17*24*27	Windows Vista™ Ultimate、 Windows Vista™ Business、 Windows® XP Professional(SP2)、 Windows® XP Home Edition(SP2)				
主な添付品	ACアダプタ(ウォールマウントブラグ付き)、アプリケーションCD-ROM/マニュアルCD-ROM*17、印刷マニュアル類、保証書 他				

- * 1: セレクションメニューを選択した構成での型名・型番については、本書の「型番を控える」をご覧ください。
- * 3: エネルギー消費効率とは、省エネ法で定める測定方法により測定した消費電力を省エネ法で定める複合理論性能で除したものです。省エネ基準達成率の表示語AAは達成率100%以上200%未満、AAは達成率200%以上500%未満、AAAは達成率500%以上を示します。
- * 4: 本体の液晶ディスプレイと、外付けディスプレイで、異なるデスクトップ画面を表示する機能です。
- * 6: 最厚部～最厚部の厚さです(ゴム足部などの突起部は除きます)。バッテリーパック(L)(リチウムイオン)装着時は最厚部56.7mmとなります。
- * 7: パソコン用マイクとして市販されているコンデンサマイクやヘッドセットを推奨します。
- * 8: PCカード、SDメモリーカードは未装着です。
- * 11: 表示素子(本体液晶ディスプレイ)より低い解像度を選択した場合、拡大表示機能により、液晶画面全体に表示可能です。拡大表示によって文字などの線の太さが不均一になることがあります。
- * 12: 本機の持つ解像度及び色数の能力であり、接続するディスプレイ対応解像度、リフレッシュレートによっては表示できない場合があります。本体の液晶ディスプレイと外付けディスプレイの同画面表示が可能です。ただし、拡大表示機能を使用しない状態では、外付けディスプレイ全体には表示されない場合があります。
- * 13: 1,677万色表示は、グラフィックアクセラレータのデザイン機能により実現します。
- * 14: プリインストールOS以外のOS環境では、拡張版 Intel SpeedStep® 機能が使用できない場合があります。
- * 16: 録音中にスピーカが引き起こすハウリングを軽減する機能です。
- * 17: セレクションメニューまたは別売の拡張機器で選択可能なCD-ROM系機器が必要です。
- * 18: ステレオマイク使用時にこの機能を有効にすると、マイクを向けていない方向からのノイズを軽減させることができます。
- * 20: 使用環境や負荷によりCPU動作スピードをダイナミックに変化させる制御を搭載しています。
- * 21: 液晶ディスプレイは非常に高精度な技術で作られていますが、画面の一部にドット抜け(ごくわずかな黒い点や、常時点灯する赤、青、緑の点)が見えることがあります。また、見る角度によっては色むらや明るさのむらが見えることがあります。これらは、液晶ディスプレイの特性によるものであり、故障ではありませんのであらかじめご了承ください。なお、ドット抜けについては*23もご覧ください。
- * 22: 「SDメモリーカード」の著作権保護機能には対応していません。「miniSD™カード」、「microSD™カード」を使用する場合は必ず市販の変換アダプタに装着して使用してください。詳しくは「miniSD™カード」、「microSD™カード」の取扱説明書をご覧ください。「SDHCメモリーカード」、「マルチメディアカード(MMC)」は使用できません。

- * 23: ドット抜け割合の基準値はISO13406-2の基準に従って、副画素(サブピクセル)単位で計算しています。詳細は <http://nec8.com/products/pc/lcddot.html> をご参照ください。
- * 24: インストール可能OS用ドライバは本体に添付していません。また、VJ10E/MH-2、VJ10M/MH-2、VJ10M/MH-X、VJ10E/CH-2、およびVJ10M/CH-2ではプリインストールされているOS以外は使用できません。[<http://nec8.com/>]の上段ボタン中「サポート情報」→「ダウンロード・マニュアル」の「ダウンロード」の「インストール可能OS用ドライバ(サポートOS用ドライバ)」→「インストール可能OS用ドライバ(サポートOS用ドライバ)」の「VersaPro」に順次掲載します。なお、インストール可能OSをご利用の際、インストール/添付アプリケーションが使用できない等、いくつか制限事項があります。必ずご購入前に、「インストール可能OSをご利用になる前に必ずお読みください」をご覧ください。制限事項を確認してください。
- * 27: 「SP」は「Service Pack」の略称です。インストール可能OS用ドライバは()内のService Packのバージョンにてインストール手順の確認をおこなっているものです。インストール可能OSを使用する場合は()内のService Packを適用してご使用ください。別売のOSとService Packは別途入手が必要となります。
- * 29: OSはWindows® XP Professional、最小容量メモリ、ハードディスク40GB、UltraLite タイプVMはDVDスーパーマルチドライブあり、タイプVCIはCD-ROM系ドライブなしの構成で測定しています。
- * 30: 本機能により、パソコン本体の落下や振動によるHDDの損傷の可能性を減少する効果が期待できます(HDDの損傷を完全に防止するものではありません)。本機能を利用するには別途ソフトウェアのダウンロードが必要です(2月下旬配布開始予定)。詳しくは(NEC 8番街) <http://nec8.com/versapro/>→[各モデル選択]→[加速度センサ]をご覧ください。
- * 31: プリインストールのWindows® XP Professional以外では使用できません。
- * 33: 任意のアプリケーションの起動を可能にするワンタッチスタートボタン機能を、指定されたキー(「Fn」+「1」、「Fn」+「2」の2つ)に設定可能です。
- * 34: BIOSセットアップユーティリティで低消費電力モード(システムバス400MHz/メモリバス400MHz)に設定可能です。低消費電力モードで稼動させることにより、バッテリー消費を抑制することができます。
- * 38: 最小構成時の質量です。バッテリーパック(L)(リチウムイオン)搭載時は+220g、「FeliCaポート」&2.5型HDD搭載時は+95g、内蔵指紋センサ(ライン型)&2.5型HDD搭載時は+79gとなります。
- * 39: 最小構成時の質量です。バッテリーパック(L)(リチウムイオン)搭載時は+220g、「FeliCaポート」搭載時は+25g、内蔵指紋センサ(ライン型)搭載時は+9gとなります。
- * 40: 回線状態によっては、通信速度が変わる場合があります。また、内蔵FAXモデムは一般電話回線のみに対応していません。内蔵FAXモデムは、海外でも使用できます。利用可能な地域など詳細は<http://nec8.com/products/versapro/modem.html>にてご確認ください。
- * 41: 56kbpsはデータ受信時の最大速度です。データ送信時は最大33.6kbpsとなります。
- * 47: USBポートのうち、右側面1ポートは挿抜耐性を強化したコネクタを採用しています。
- * 48: 使用出来る量子化ビットやサンプリングレートは、OSや使用するアプリケーションなどのソフトウェアによって異なります。

◆セレクトションメニュー*51

型名*1	VY10E/MH-2 VJ10E/MH-2	VY10M/MH-2 VJ10M/MH-2 VY10M/MH-X	VY10E/CH-2 VJ10E/CH-2	VY10M/CH-2 VJ10M/CH-2
再セットアップ用 データ*52	標準 選択可能	再セットアップ用バックアップイメージをHDDに格納*53		
		再セットアップ用バックアップイメージをHDDに格納*53&再セットアップ用CD-ROM添付	再セットアップ用バックアップイメージをHDDに格納*53&再セットアップ用CD-ROM添付*54	
メモリ*57	512MB	DDR2-SDRAM、PC2-5300*87、オンボード 512MB	DDR2-SDRAM、PC2-5300*87、オンボード 256MB+256MB SO-DIMM × 1	DDR2-SDRAM、PC2-5300*87、オンボード 512MB
	768MB	DDR2-SDRAM、PC2-5300*87、オンボード 512MB+256MB SO-DIMM × 1	DDR2-SDRAM、PC2-5300*87、オンボード 256MB+512MB SO-DIMM × 1	DDR2-SDRAM、PC2-5300*87、オンボード 512MB+256MB SO-DIMM × 1
	1GB(1,024MB)	DDR2-SDRAM、PC2-5300*87、オンボード 512MB+512MB SO-DIMM × 1	—	DDR2-SDRAM、PC2-5300*87、オンボード 512MB+512MB SO-DIMM × 1
	1,280MB	—	DDR2-SDRAM、PC2-5300*87、オンボード 256MB+1,024MB SO-DIMM × 1	DDR2-SDRAM、PC2-5300*87、オンボード 256MB+1,024MB SO-DIMM × 1
	1,536MB	DDR2-SDRAM、PC2-5300*87、オンボード 512MB+1,024MB SO-DIMM × 1	—	DDR2-SDRAM、PC2-5300*87、オンボード 512MB+1,024MB SO-DIMM × 1
通信機能	無線LAN (IEEE802.11a/b/g) *60*84*94	IEEE802.11a/b/g準拠*58、WPA2対応、WEP対応[暗号鍵長64/128ビット (ユーザ設定鍵長40/104ビット)]		
マウス	USBマウス(ボール)	USBマウス(ボール式、スクロールホイール付き)(ケーブル長:約80cm)		
	USBマウス (光センサー)	USBマウス(光センサー式*85、スクロールホイール付き)(ケーブル長:約80cm)		
FDD		USB接続(USB 1.1準拠)外付け、3.5型、3モード(720KB/1.2MB/1.44MB) 対応*72		
ハードディスク*98	40GB(1.8型HDD)*94	約40GB*63、 Ultra ATA-100、 4,200rpm、 SMART機能対応	—	約40GB*63、 Ultra ATA-100、 4,200rpm、 SMART機能対応
	40GB	約40GB*63、Serial ATA、5,400rpm、SMART機能対応		
	80GB	約80GB*63、Serial ATA、5,400rpm、SMART機能対応		
	100GB	約100GB*63、Serial ATA、5,400rpm、SMART機能対応		

型名*1			VY10E/MH-2 VJ10E/MH-2	VY10M/MH-2 VJ10M/MH-2 VY10M/MH-X	VY10E/CH-2 VJ10E/CH-2	VY10M/CH-2 VJ10M/CH-2
CD-ROM系 *61*66*99	CD-ROM	—	USB接続(USB2.0対応)外付け、CD-ROM読み込み：最大24倍速、CD-R読み込み：最大10倍速、CD-RW読み込み：最大10倍速			
	CD-R/RW with DVD-ROM*65*67*90	—	USB接続(USB2.0対応)外付け、CD-ROM読み込み：最大24倍速、CD-R読み込み：最大24倍速、CD-R書き込み：最大24倍速、CD-RW読み込み：最大24倍速、CD-RW書き換え：最大10倍速、DVD-ROM読み込み：最大8倍速、DVD-Video読み込み：最大4倍速、DVD-R(1層)読み込み：最大4倍速、DVD-R(1層)書き込み：最大4倍速、DVD-R(2層)読み込み：最大4倍速、DVD-R(2層)書き込み：最大4倍速、DVD+R(1層)読み込み：最大4倍速、DVD+R(1層)書き込み：最大4倍速、DVD+R(2層)読み込み：最大4倍速、DVD+R(2層)書き込み：最大4倍速、DVD-RW読み込み：最大4倍速、DVD-RW書き換え：最大4倍速、DVD+RW読み込み：最大4倍速、DVD+RW書き換え：最大4倍速、DVD-RAM読み込み：最大4倍速、DVD-RAM書き換え：最大4倍速			
	DVDスーパーマルチドライブ*65*67*90	内蔵、CD-ROM読み込み：最大24倍速、CD-R読み込み：最大24倍速、CD-R書き込み：最大24倍速、CD-R書き換え：最大10倍速、DVD-ROM読み込み：最大8倍速、DVD-Video読み込み：最大4倍速、DVD-R(1層)読み込み：最大8倍速、DVD-R(1層)書き込み：最大8倍速*77、DVD-R(2層)読み込み：最大6倍速、DVD-R(2層)書き込み：最大2倍速、DVD+R(1層)読み込み：最大8倍速、DVD+R(1層)書き込み：最大8倍速、DVD+R(2層)読み込み：最大6倍速、DVD+R(2層)書き込み：最大2.4倍速、DVD-RW読み込み：最大8倍速、DVD-RW書き換え：最大4倍速*78、DVD+RW読み込み：最大8倍速、DVD+RW書き換え：最大4倍速、DVD-RAM読み込み：最大3倍速*76、DVD-RAM書き換え：最大3倍速*76*88	USB接続(USB2.0対応)外付け、CD-ROM読み込み：最大24倍速、CD-R読み込み：最大24倍速、CD-R書き込み：最大24倍速、CD-RW読み込み：最大24倍速、CD-RW書き換え：最大10倍速、DVD-ROM読み込み：最大8倍速、DVD-Video読み込み：最大4倍速、DVD-R(1層)読み込み：最大8倍速、DVD-R(1層)書き込み：最大8倍速*77、DVD-R(2層)読み込み：最大6倍速、DVD-R(2層)書き込み：最大4倍速、DVD+R(1層)読み込み：最大8倍速、DVD+R(1層)書き込み：最大8倍速、DVD+R(2層)読み込み：最大6倍速、DVD+R(2層)書き込み：最大4倍速、DVD-RW読み込み：最大8倍速、DVD-RW書き換え：最大6倍速*78、DVD+RW読み込み：最大6倍速、DVD+RW書き換え：最大8倍速、DVD-RAM読み込み：最大5倍速*76*88			
セキュリティ機能	FeliCaポート*55*94	内蔵、OSログオン時、スクリーンセーフ解除時などにEdy機能を搭載したFeliCaカードによる認証が可能。				
	指紋センサ*55*94	内蔵(ライン型)。OSログオン時、スクリーンセーフ解除時などに指紋による認証が可能。				
	USBメモリ	256MB(USB2.0対応)。セレクションメニューで選択可能なInfoCage®/モバイル防衛 Ver.3.5を利用して、OSログオン時、スクリーンセーフ解除時などにUSBメモリによる認証が可能。				
バッテリー*62	リチウムイオン(M)	駆動時間(JEITA*59準拠)	約4.6～9.4時間(約7.0時間)*82	約4.5～7.5時間(約6.0時間)*82	約4.6～9.4時間(約7.0時間)*82	約4.5～7.5時間(約6.0時間)*82
		充電時間(ON時/OFF時)	約4.5時間/約4.5時間			
	リチウムイオン(L)	駆動時間(JEITA*59準拠)	約9.7～19.3時間(約14.5時間)*82	約9.2～15.4時間(約12.3時間)*82	約9.7～19.3時間(約14.5時間)*82	約9.2～15.4時間(約12.3時間)*82
		充電時間(ON時/OFF時)	約8.0時間/約8.0時間			

* 51: セレクションメニュー中の各オプションは単体販売を行っていません。

* 52: セレクションによっては再セットアップ用CD-ROMは添付されていません。HDDに格納してある再セットアップ用バックアップイメージ破損や誤って消去した場合などの媒体購入方法は<http://nx-media.ssnet.co.jp/>をご参照ください。

* 53: HDD内の約3GBを再セットアップ領域として使用しています。これらの「再セットアップ用バックアップイメージ」をCD-R媒体に書き出す場合には、ご購入時にセレクションメニューでCD-R/RW with DVD-ROMドライブまたはDVDスーパーマルチドライブの選択が必要です。

* 54: 再セットアップ用CD-ROMを使用するには、セレクションメニューまたは別売の拡張機器で選択可能なCD-ROM系機器が必要です。

* 55: プリインストールのWindows® XP Professional以外では使用できません。

* 57: メモリを拡張する場合は、標準搭載されている増設RAMボードを取り外す必要がある場合があります。

* 58: 接続対象機器、電波環境、周囲の障害物、設置環境、使用状況、ご使用のアプリケーションソフトウェア、OSなどによっても通信速度、通信距離に影響する場合があります。また、IEEE802.11b/g(2.4GHz)とIEEE802.11a(5GHz)は互換性がありません。

- * 59: JEITA バッテリー動作時間測定法(Ver.1.0)に基づいて測定したバッテリー駆動時間です。
 JEITA バッテリー動作時間測定法(Ver.1.0)
 Windows® XP Professionalにて測定。
 駆動時間=(測定法a+測定法b)/2
 測定法a,b <共通条件>
 1)「電源オプションのプロパティ」・「アラーム」の「バッテリー低下アラーム」
 ・チェックボックスのチェックを外し、「バッテリー低下アラーム」を無効にする。
 2)「電源オプションのプロパティ」・「アラーム」の「バッテリー切れアラーム」
 ・チェックボックスのチェックを外し、「バッテリー切れアラーム」を無効にする。
 3)LCD輝度:測定法aにおいて20cdを下回らない値に設定。
 測定法a:輝度8段階中下から2段目、測定法b:輝度8段階中下から1段目。
 4)「画面のプロパティ」・「スクリーンセーバー」タブ内の「スクリーンセーバー(S)」
 ・「(なし)」に設定し、スクリーンセーバーを無効にする。
 5)「管理ツール」のプロパティ・「サービス」・「Automatic Updates」を停止にする。
 6)「画面のプロパティ」・「設定」タブ内の「画面の色(C)」を「中(16ビット)」に設定する。
 7)壁紙を白に設定する。
 8)システム構成ユーティリティを起動し、「全般」タブ内の「スタートアップのオプションを選択(S)」を選択し、「スタートアップの項目を読み込む(D)」のチェックボタンを外す。
 9)UltraLite タイプVMIについては、CD/DVDドライブの電源をOFFにします。
 測定法a <条件>
 1)動画再生ソフト:Windows® Media Playerにて連続再生。
 2)「電源オプションのプロパティ」・「電源設定」タブ内の「バッテリー使用」の項目をすべて「なし」に設定。
 3)「サウンドとオーディオデバイスのプロパティ」・「音量」・「デバイスの音量」・「ミュート(M)」のチェックボックスにチェックを入れる。
 測定法b <条件>
 1)デスクトップ画面の表示を行った状態で放置。
 2)「電源オプションのプロパティ」・「電源設定」タブ内の「バッテリー使用」の項目の「ハードディスクの電源を切る (I)」を「3分後」に設定する。他の項目は「なし」に設定する。
- * 60: 業界団体Wi-Fi Allianceの標準規格「Wi-Fi®」認定を取得した無線LANモジュールを内蔵しています。
- * 61: メディアの種類、フォーマット形式によっては記載の速度が出ない場合があります。
- * 62: バッテリー駆動時間や充電時間は、ご利用状況によって上記記載時間と異なる場合があります。バッテリーパックは消耗品です。長時間駆動設定時、CPU動作性能はLOWモードです(インテル® Celeron® M プロセッサ 超低電圧版を除く)。
- * 63: 2GBがNTFS、残りもNTFSでフォーマット済みです。また、最後の約3GBを再セットアップ領域として使用しています。
- * 65: 書き込みツール「DigitalMedia/DLA」が添付されます。
- * 66: コピーコントロールCDなど一部の音楽CDの作成および再生ができない場合があります。
- * 67: パッファウンダーランエラー防止機能付きです。
- * 72: 1.44MB以外(720KB/1.2MB)のフォーマットはできません。
- * 76: 片面4.7GBのDVD-RAMの速度です。カートリッジタイプのDVD-RAMメディア(TYPE1)は使用できません。またプリンストンツールOS標準でサポートされるフォーマットはFAT32のみです。
- * 77: DVD-RはDVD-R for General Ver.2.0/2.1に準拠したディスクの書き込みに対応しています。
- * 78: DVD-RWはDVD-RW Ver.1.1/1.2に準拠したディスクの書き込みに対応しています。
- * 82: 最小構成時における測定値です。
- * 84: 無線LAN(5GHz)は、IEEE802.11a準拠(J52/W52/W53)です。J52/W52/W53は社団法人電子情報技術産業協会による表記です。詳細は <http://nec8.com/products/wireless/index.html> をご参照ください。無線LAN(5GHz)の使用は、電波法令により屋内に限定されます。
- * 85: 光センサーマウスは、光沢のある白い面などの上で使用すると意図した通りに動作しない場合があります。その際は光学式マウスに対応したマウスパッドなどを別途ご用意ください。
- * 87: UltraLite タイプVMIおよびUltraLite タイプVVCではメモリバス533MHz(PC2-4200相当)で動作します。
- * 88: DVD-RAM Ver.2.0/2.1/2.2 3X-speed Revision 1.0/2.2 5X-speed Revision 2.0に準拠したディスクの書き込みに対応しています(DVD-RAM12倍速メディアの書き込みはサポートしていません)。
- * 90: DVDビデオ再生ツール「InterVideo® WinDVD™ 5 for NEC」が添付されます。
- * 93: DVD-RAM12倍速メディアの読み込みはサポートしていません。
- * 94: 40GB(1.8型HDD)は無線LAN、FeliCaポート、指紋センサとは排他となります。また、FeliCaポートと指紋センサは排他となります。
- * 98: 本体搭載の内蔵加速度センサに対応しています。
- * 99: VY10E/MH-2およびVJ10E/MH-2の内蔵DVDスーパーマルチドライブは、2.5型HDD搭載モデルではDVDスーパーマルチドライブがATAPI接続、1.8型HDD搭載モデルではDVDスーパーマルチドライブがUSB接続となります。

内蔵LAN

●規格概要

項目	規格概要
準拠規格	ISO 8802-3、IEEE802.3、IEEE802.3u、IEEE802.3ab
ネットワーク形態	スター型ネットワーク
伝送速度	100BASE-TX使用時: 100Mbps 10BASE-T使用時: 10Mbps
伝送路	100BASE-TX使用時: UTPカテゴリ5 10BASE-T使用時: UTPカテゴリ3または5
信号伝送方式	ベースバンド伝送方式
ステーション台数	最大1024台/ネットワーク
ステーション間距離/ ネットワーク経路長※	100BASE-TX: 最大約200m / ステーション間 10BASE-T: 最大約500m / ステーション間 最大100m / セグメント
メディアアクセス制御方式	CSMA/CD方式

※: リピータの台数など、条件によって異なります。

無線LAN (IEEE802.11a/b/g)

無線LAN (IEEE802.11a/b/g) は、2.4GHz無線LAN (IEEE802.11b/g) 規格と5GHz無線LAN (IEEE802.11a) 規格を切り替えて通信することができる無線LANです。それぞれの無線LAN規格の概要は以下の通りです。

●2.4GHz無線LAN(IEEE802.11b/g)規格概要

項目	規格概要
準拠規格	IEEE802.11g、IEEE802.11b ARIB STD-T66
通信速度	IEEE802.11g : 54/48/36/24/18/12/6(Mbps)*1 IEEE802.11b : 11/5.5/2/1(Mbps)*1
変調方式	OFDM方式(54/48/36/24/18/12/6Mbps) DS-SS方式(11/5.5/2/1Mbps時)
無線チャンネル	1 ~ 13ch(アクティブスキャン)
周波数帯域	2.4GHz帯域(2.4 ~ 2.4835GHz)
セキュリティ	WPA(TKIP/AES) WPA2(AES) WEP(鍵長64bit/128bit*2) IEEE802.1X

●5GHz無線LAN(IEEE802.11a)規格概要

項目	規格概要
準拠規格	IEEE802.11a ARIB STD-T71
通信速度	54/48/36/24/18/12/6(Mbps)*1
変調方式	OFDM方式
無線チャンネル	36ch, 40ch, 44ch, 48ch(アクティブスキャン) 34ch, 38ch, 42ch, 46ch, 52ch, 56ch, 60ch, 64ch(パッシブスキャン)*4
周波数帯域	5GHz帯域(5.15 ~ 5.35GHz)*3
セキュリティ	WPA(TKIP/AES) WPA2(AES) WEP(鍵長64bit/128bit*2) IEEE802.1X

*1: 各規格による速度(理論値)であり、実行速度とは異なります。接続対象機器、電波環境、周囲の障害物、設置環境、使用状況、ご使用のOS、アプリケーション、ソフトウェアなどによっても通信速度、通信距離に影響する場合があります。

*2: 設定可能な鍵長は、それぞれ40bit、104bitです。

*3: 5GHz無線LANの使用は、電波法令により屋内に限定されます。

*4: パッシブスキャンのチャンネルは接続に時間がかかる場合があります。

内蔵FAXモデム

項目	規格	
適用回線	加入電話回線	
ダイヤル方式	パルスダイヤル(10/20PPS) トーンダイヤル(DTMF)	
FAX機能	交信可能 ファクシミリ装置	ITU-T G3ファクシミリ装置
	同期方式	半2重調歩同期方式
	通信規格*1	ITU-T V.17: 14,400/12,000/9,600/7,200bps V.29: 9,600/7,200bps V.27ter: 4,800/2,400bps V.21ch2: 300bps
	送信レベル	-11 ~ -15dBm(出荷時-15dBm)
	受信レベル	-10 ~ -40dBm
	制御コマンド	EIA-578拡張ATコマンド(CLASS1)
データモデム機能	同期方式	全2重調歩同期方式
	通信規格	ITU-T V.90: 56,000 ~ 28,000bps*2 V.34: 33,600 ~ 2,400bps V.32bis: 14,400 ~ 4,800bps V.32: 9,000 ~ 4,800bps V.22bis: 2,400/1,200bps V.22: 1,200/1,600bps V.21: 300bps
	エラー訂正	ITU-T V.42(LAPM)MNP class4
	データ圧縮	ITU-T V.42bis MNP class5
	送信レベル	-11 ~ -15dBm(出荷時-15dBm)
	受信レベル	-10 ~ -40dBm
	制御コマンド	HayesATコマンド準拠*3

*1: 回線状態によって、通信速度が変わる場合があります。

*2: 送信時は33,600 ~ 2,400bpsになります。

*3: ATコマンドについては、「ATコマンド一覧」をご覧ください。

ご注意

- (1) 本書の内容の一部または全部を無断転載することは禁じられています。
- (2) 本書の内容に関しては将来予告なしに変更することがあります。
- (3) 本書の内容については万全を期して作成いたしましたが、万一ご不審な点や誤り、記載もれなどお気付きのことがありましたら、ご購入元、またはNEC 121コンタクトセンターへご連絡ください。落丁、乱丁本はお取り替えいたします。
- (4) 当社では、本装置の運用を理由とする損失、逸失利益等の請求につきましては、(3)項にかかわらずいかなる責任も負いかねますので、あらかじめご了承ください。
- (5) 本装置は、医療機器、原子力設備や機器、航空宇宙機器、輸送設備や機器など、人命に関わる設備や機器、および高度な信頼性を必要とする設備や機器などへの組み込みや制御等の使用は意図されておりません。これら設備や機器、制御システムなどに本装置を使用され、人身事故、財産損害などが生じて、当社はいかなる責任も負いかねます。
- (6) 海外における保守・修理対応は、海外保証サービス[NEC UltraCareSM International Service]対象機種に限り、当社が定める地域・サービス拠点にてハードウェアの保守サービスを行います。サービスの詳細や対象機種については、以下のホームページをご覧ください。
<http://www.ultracare.com>
- (7) 本機の内蔵ハードディスクにインストールされているWindows XP、および本機に添付のCD-ROMは、本機のみでご使用ください。
- (8) ソフトウェアの全部または一部を著作権の許可なく複製したり、複製物を頒布したりすると、著作権の侵害となります。
- (9) ハードウェアの保守情報をセーブしています。
- (10) 本書に記載しているWebサイトは、2006年12月現在のものです。

Microsoft、Windows、Officeロゴ、Outlook、およびWindowsのロゴは、米国Microsoft Corporationの米国およびその他の国における商標または登録商標です。

インテル、Intel、Celeron、Intel SpeedStep、およびIntel Coreはアメリカ合衆国およびその他の国におけるインテルコーポレーションまたはその子会社の商標または登録商標です。

TRENDMICRO、およびウイルスバスターは、トレンドマイクロ株式会社の登録商標です。

Adobe、およびReaderは合衆国およびその他の国におけるAdobe Systems Incorporatedの商標または登録商標です。

Roxio DigitalMediaおよびSonic DLAは、Sonic Solutionsの登録商標です。

InterVideo、およびWinDVDはInterVideo, Inc.の商標または登録商標です。

Copyright 2007 InterVideo, Incorporated. All rights reserved.

Hayesは、米国Hayes Microcomputer Productsの登録商標です。

Phoenixは、Phoenix Technologies Ltd.の登録商標です。

「FeliCa」は、ソニー株式会社の登録商標です。

「FeliCa」は、ソニー株式会社が開発した非接触ICカードの技術方式です。

「Edy」は、ビットワレット株式会社が管理するプリペイド型電子マネーサービスのブランドです。

UltraLite、InfoCageは日本電気株式会社の登録商標です。

その他、本マニュアルに記載されている会社名、商品名は各社の商標、または登録商標です。

初版 2007年 1月

©NEC Corporation, NEC Personal Products, Ltd. 2007

日本電気株式会社、NECパーソナルプロダクツ株式会社の許可なく複製、改変などを行うことはできません。

853-810602-252-A

Printed in Japan

このマニュアルは再生紙(古紙率100%)を使用しています。



* 8 1 0 6 0 2 2 5 2 A *