

# 活用ガイド

Windows 10 IoT Enterprise 2019 LTSC 64ビット



### メモ

- この『活用ガイド』は、タイプVD/タイプVXで共通です。
- お使いの機種により、機能が搭載されていない場合があります。詳しくは、「仕様一覧 (P. 240)」をご覧ください。

■ <b>はじめに</b> ..... 4	■ <b>便利な機能とアプリケーション</b> ..... 210
本マニュアルの表記や、商標などの情報を記載しています。 <b>最初にご覧ください。</b>	本機にインストール、または添付されているアプリケーションの概要やインストール、アンインストール方法について記載しています。
■ <b>本機の機能</b> ..... 15	■ <b>トラブル解決Q&amp;A</b> ..... 234
本機の各部の名称やインターフェイスについて記載しています。	本機をお使いになっているときのトラブル事例や解決法について記載しています。
■ <b>セキュリティチップ</b> ..... 206	■ <b>仕様一覧</b> ..... 240
セキュリティチップの概要や使い方について記載しています。	Webにて、仕様の詳細情報を公開しています（インターネットへの接続環境が必要です）。

# 目次

<b>はじめに</b> .....	4	ディスプレイストレッチ機能.....	79
はじめに.....	5	<b>外部ディスプレイ</b> .....	80
本マニュアルの表記について.....	6	使用上の注意.....	81
「ユーザー アカウント制御」について.....	9	外部ディスプレイ接続時の解像度と表示色.....	83
基本操作.....	10	外部ディスプレイを接続する.....	84
サポート技術情報について.....	12	外部ディスプレイ接続時の表示機能.....	88
ご注意.....	13	表示先、表示機能を設定する.....	89
<b>本機の機能</b> .....	15	ディスプレイに合わせた設定.....	93
<b>各部の名称</b> .....	16	<b>Webカメラ</b> .....	95
各部の名称と説明.....	17	Webカメラについて.....	96
表示ランプ.....	23	<b>内蔵ストレージ</b> .....	97
<b>電源</b> .....	25	使用上の注意.....	98
電源の入れ方と切り方.....	26	インテル® Optane™ メモリーについて.....	99
電源の状態.....	28	<b>光学ドライブ</b> .....	104
スリープ状態／休止状態使用上の注意.....	29	使用上の注意.....	105
スリープ状態.....	31	外付け光学ドライブの取り付け.....	106
休止状態.....	34	各部の名称と役割.....	107
電源の設定.....	35	使用できるディスク.....	108
電源の自動操作.....	39	読み込みと再生.....	109
<b>省電力機能</b> .....	40	書き込みとフォーマット.....	111
省電力機能について.....	41	非常時のディスクの取り出しかた.....	112
ECOモード機能.....	42	<b>SDメモリーカードスロット</b> .....	113
ピークシフト機能.....	43	使用上の注意.....	114
ゼロワットACアダプタ.....	44	セットのしかた／取り出しかた.....	116
Intel SpeedStep® テクノロジー.....	46	<b>サウンド機能</b> .....	118
<b>バッテリー</b> .....	47	音量の調節.....	119
バッテリーパック（二次電池）について.....	48	マイクの設定.....	121
使用上の注意.....	49	音声の出力先を変更する.....	123
バッテリーパックの取り付け／取り外し.....	50	<b>LAN機能</b> .....	124
バッテリーの充電.....	53	本機を安全にネットワークに接続するために.....	125
バッテリーの使い方と設定.....	54	使用上の注意.....	127
バッテリー・ゲージのリセット.....	56	LANへの接続.....	128
<b>キーボード</b> .....	57	LAN機能の設定.....	130
キーの名称.....	58	リモートパワーオン (WoL (Wake on LAN)) 機能.....	132
キーの使い方.....	60	ネットワークブート機能 (PXE機能).....	136
<b>NXパッド</b> .....	63	<b>無線LAN (Wi-Fi) 機能</b> .....	137
NXパッドの使い方.....	64	本機を安全にネットワークに接続するために.....	138
NXパッドの設定.....	66	無線LAN製品ご使用時におけるセキュリティに関する ご注意.....	140
<b>マウス</b> .....	69	使用上の注意.....	142
マウスについて.....	70	無線LAN機能のオン／オフ.....	144
<b>液晶ディスプレイ</b> .....	72	無線LANの設定と接続.....	147
使用上の注意.....	73	<b>USBコネクタ</b> .....	153
画面表示の調整.....	74	使用上の注意.....	154
液晶ディスプレイの回転.....	75	USB機器の取り付け／取り外し.....	156
画面の回転.....	77	<b>メモリ</b> .....	158
表示できる解像度と表示色.....	78		

取り付け前の確認. . . . .	159	ネットワークブート機能 (PXE機能) . . . . .	202
メモリの取り付け/取り外し. . . . .	160	インテル® vProテクノロジー. . . . .	203
メモリ変更時の確認. . . . .	165	インテル® AMT. . . . .	204
<b>Bluetooth機能. . . . .</b>	<b>166</b>	<b>セキュリティチップ. . . . .</b>	<b>206</b>
概要. . . . .	167	セキュリティチップを初期化する. . . . .	207
セキュリティに関するご注意. . . . .	169	辞書攻撃防御機能. . . . .	208
使用上の注意. . . . .	170	本機を修理に出した後. . . . .	209
Bluetooth機能のオン/オフ. . . . .	172	<b>便利な機能とアプリケーション. . . . .</b>	<b>210</b>
Bluetooth機能の設定と接続. . . . .	174	アプリケーションの種類と機能. . . . .	211
<b>セキュリティ機能. . . . .</b>	<b>178</b>	アプリケーションのインストール. . . . .	212
セキュリティ機能について. . . . .	179	アプリケーションのアンインストール. . . . .	215
スーパバイザパスワード/ユーザパスワード. . . . .	180	PC設定ツール. . . . .	218
ハードディスクパスワード機能. . . . .	181	CyberLink Power2Go. . . . .	225
I/O制限. . . . .	182	CyberLink PowerDVD. . . . .	227
顔認証機能. . . . .	183	CyberLink PowerBackup. . . . .	231
指紋認証機能. . . . .	185	Mic Mute Utility. . . . .	233
盗難防止用ロック. . . . .	188	<b>トラブル解決Q&amp;A. . . . .</b>	<b>234</b>
DEP (Data Execution Prevention) 機能. . . . .	189	はじめにお読みください. . . . .	235
暗号化ファイルシステム (EFS) . . . . .	190	トラブル事例集. . . . .	236
NFCポート. . . . .	191	<b>仕様一覧. . . . .</b>	<b>240</b>
セキュリティチップ機能. . . . .	195	仕様一覧. . . . .	241
<b>マネジメント機能. . . . .</b>	<b>196</b>		
マネジメント機能について. . . . .	197		
リモートパワーオン (WoL (Wake on LAN)) 機能	198		

# はじめに

---

[010000-21]

▶ はじめに.....	5
▶ 本マニュアルの表記について.....	6
▶ 「ユーザー アカウント制御」について.....	9
▶ 基本操作.....	10
▶ サポート技術情報について.....	12
▶ ご注意.....	13

# はじめに

---

[010001-00]

本マニュアルには、本機の機能についての説明、添付またはインストールされているアプリケーションの情報、サポートに関する情報、トラブル発生時などの対応方法を記載したQ&Aなど、本機を利用する上での情報が記載されています。本マニュアルに記載していないトラブル発生時などの対応方法については、「サービス&サポート」をご覧ください。

<http://121ware.com/support/>

本マニュアルは、Windowsの基本的な操作がひと通りでき、アプリケーションなどのヘルプを使って操作方法を理解、解決できることを前提に本機固有の情報を中心に記載されています。

もし、お客様がコンピュータに初めて触れるのであれば、上記の基本事項を関連説明書などでひと通り経験してから、本マニュアルをご利用になることをおすすめします。

本機の仕様、アプリケーションについては、お客様が選択できるようになっているため、各モデルの仕様にあわせてお読みください。

仕様についての詳細は、「PC検索システム」の「型番直接指定検索」よりお使いの機種を検索し、「仕様一覧」をご覧ください。





<http://www.bizpc.nec.co.jp/bangai/pcseek/>

# 本マニュアルの表記について

[010003-21]

本マニュアルで使用しているアイコンや記号、アプリケーション名などの正式名称、表記について、下記をご覧ください。

## 本マニュアルで使用しているアイコンの意味

アイコン	意味
 チェック	してはいけないことや、注意していただきたいことを説明しています。よく読んで注意を守ってください。場合によっては、作ったデータの消失、使用しているアプリケーションの破壊、パソコンの破損の可能性があります。
 メモ	利用の参考となる補足的な情報をまとめています。
 参照	マニュアルの中で関連する情報が書かれているところを示しています。
 こんなときは	困ったときにヒントになるような情報をまとめています。「トラブル解決Q&A」 - 「はじめにお読みください (P. 235)」もあわせてご覧ください。

## 本マニュアルで使用しているアプリケーション名などの正式名称

本文中の表記	正式名称
Windows、Windows 10	Windows 10 IoT Enterprise 2019 LTSC 64ビット
Internet Explorer	Internet Explorer 11
Microsoft IME	Microsoft® IME
Windows Media Player	Microsoft® Windows Media® Player 12
CyberLink Power2Go	CyberLink Power2Go 8
CyberLink PowerBackup	CyberLink PowerBackup 2.6
インテル® AMT	インテル® Active Management Technology

## 本マニュアルで使用している表記の意味

本文中の表記	意味
本機、本体	本マニュアルの対象機種を指します。 特に周辺機器などを含まない対象機種を指す場合、「本体」と表記します。
光学ドライブ	DVDスーパーマルチドライブ、またはDVD-ROMドライブを指します。書き分ける必要のある場合は、そのドライブの種類を記載します。

光学ドライブモデル	DVDスーパーマルチドライブ、またはDVD-ROMドライブが搭載されているモデルを指します。
DVDスーパーマルチドライブモデル	DVDスーパーマルチドライブが搭載されているモデルを指します。
DVD-ROMドライブモデル	DVD-ROMドライブが搭載されているモデルを指します。
内蔵ストレージ	ハードディスクまたはSSDを指します。特定のストレージを指す場合は、個別に記載します。
SSDモデル	SSDが搭載されているモデルを指します。
インテル® Optane™ メモリー	インテル® Optane™ メモリーモジュール（デバイス）を指します。
インテル® Optane™ メモリー・テクノロジー	インテル® Optane™ メモリーの機能を指します。
インテル® Optane™ メモリー対応モデル	インテル® Optane™ メモリーが搭載されたモデルを指します。
ワイヤレス機能	無線LAN機能、Bluetooth機能を指します。
インテル® vPro テクノロジー対応モデル	インテル® vPro テクノロジーに対応しているモデルを指します。タイプVDの無線LAN搭載モデルが該当します。
NFC対応モデル	「NFCポート」が搭載されているモデルを指します。
Webカメラ（IR対応）搭載モデル	Webカメラ（IR対応）が搭載されているモデルを指します。
内蔵指紋センサモデル	内蔵指紋センサが搭載されているモデルを指します。
Webカメラ搭載モデル	Webカメラが搭載されているモデルを指します。
SDカード、SDメモリーカード	「SDメモリーカード」、「SDHCメモリーカード」、「SDXCメモリーカード」を指します。特定のSDカードを指す場合、個別に記載します。
SDメモリーカードスロット搭載モデル	SDメモリーカードスロットが搭載されているモデルを指します。
CyberLink PowerDVD ディスク	「CyberLink PowerDVD ディスク」または「CyberLink PowerDVD / CyberLink Power2Go / CyberLink PowerBackup ディスク」を指します。
CyberLink Power2Go ディスク	「CyberLink PowerDVD / CyberLink Power2Go / CyberLink PowerBackup ディスク」を指します。
CyberLink PowerBackup ディスク	「CyberLink PowerDVD / CyberLink Power2Go / CyberLink PowerBackup ディスク」を指します。
PC設定ツール	「PC設定ツールUWPアプリ」と「PC設定ツールLibrary」で構成されています。書き分ける必要がある場合は、それぞれのアプリケーション名を記載します。
BIOSセットアップユーティリティ	本文中に記載されているBIOSセットアップユーティリティは、画面上では「Aptio Setup Utility」と表示されます。
「コントロール パネル」を表示し、「システムとセキュリティ」→「管理ツール」→「システム情報」	「コントロール パネル」を表示し、「システムとセキュリティ」→「管理ツール」→「システム情報」を順にクリックする操作を指します。

【 】	【 】で囲んである文字はキーボードのキーを指します。 【Ctrl】 + 【Y】と表記してある場合、【Ctrl】キーを押したまま【Y】キーを押すことを指します。
『 』	『 』で囲んである文字は、マニュアルの名称を指します。
ECOボタン	本体前面にあるECOボタンを指します。
再セットアップ用メディア	「再セットアップ用ディスク」または「再セットアップ用USBメモリ」を指します。

## ■ 本マニュアルで使用している画面、記載内容について

- 本マニュアルに記載の図や画面は、モデルによって異なることがあります。
- 本マニュアルに記載の画面は、実際の画面とは多少異なることがあります。



# 「ユーザー アカウント制御」について

---

[010005-01]

アプリケーションを表示したり、本機を操作したりしているときに「ユーザー アカウント制御」画面が表示されることがあります。

「ユーザー アカウント制御」は、コンピュータウイルスなどの「悪意のあるソフトウェア」によって、本機のシステムに影響を及ぼす可能性のある操作が行われるのを防ぐため、これらの操作がユーザーが意図して行った操作によるものかを確認するためのものです。

「ユーザー アカウント制御」画面が表示された場合は、表示された内容をよく確認し、操作を行ってください。



## チェック

「ユーザー アカウント制御」画面で管理者 (Administrator) 権限を持つユーザーのパスワード入力が求められる場合があります。その場合は、画面の内容を確認し入力を行ってください。

# 基本操作

[010006-01]

- ▶ コントロール パネルの開き方. . . . . 10
- ▶ デバイス マネージャーの開き方. . . . . 10
- ▶ アクション センターの開き方. . . . . 11
- ▶ 「設定」の開き方. . . . . 11
- ▶ タブレット モードの切り替え方. . . . . 11

## ■ コントロール パネルの開き方

コントロール パネルでは、Windowsの各機能や画面の表示のしかた、アプリケーションのインストール/アンインストールなど、さまざまな設定ができます。

**1 「スタート」 ボタン (  ) をクリック**

**2 「Windows システム ツール」 をクリック**

**3 「コントロール パネル」 をクリック**

コントロール パネルが表示されます。

## ■ デバイス マネージャーの開き方

デバイス マネージャーでは、本機を構成している部品やディスプレイなどの周辺機器が正常に認識されていることを確認したり、ドライバの更新をしたりすることができます。

**1 「スタート」 ボタン (  ) をクリック**

**2 「Windows システム ツール」 をクリック**

**3 「コントロール パネル」 をクリック**

コントロール パネルが表示されます。

**4 「システムとセキュリティ」 をクリック**

**5 「システム」 をクリック**

**6 「デバイス マネージャー」 をクリック**

「デバイス マネージャー」が表示されます。

## アクション センターの開き方

アクション センターは、よく使う機能を集めたメニューです。表示しているアプリに応じて、いろいろな機能を利用できます。

### 1 タスク バーのをクリック

目的のタイルが表示されていない場合は、「展開」をクリックしてください。

## 「設定」の開き方

「設定」では、パソコンの設定を変更することができます。

### 1 タスク バーのをクリック

### 2 「すべての設定」をクリック

「設定」が表示されます。

## タブレット モードの切り替え方

タブレット モードでは、スタートメニューとすべてのアプリが全画面表示となります。

### タブレット モードをオンにする

タブレット モードがオフの時に、以下の操作をします。

### 1 「アクション センター (P. 11)」を表示する

### 2 「タブレット モード」をクリック

タブレット モードのスタートメニューが表示されます。

### タブレット モードをオフにする

タブレット モードがオンの時に、以下の操作をします。

### 1 「アクション センター (P. 11)」を表示する

### 2 「タブレット モード」をクリック

# サポート技術情報について

---

[010007-00]

マイクロソフトで確認された問題の説明や解決方法がサポート技術情報として公開されています。  
サポート技術情報を参照するには、「マイクロソフト サポート」にアクセスし該当する文書番号を入力して検索してください。

マイクロソフト サポート

<https://support.microsoft.com/>



## チェック

サポート技術情報のタイトルや内容は変更される場合があります。

# ご注意

[010004-21]

1. 本マニュアルの内容の一部または全部を無断転載することは禁じられています。
2. 本マニュアルの内容に関しては将来予告なしに変更することがあります。
3. 本マニュアルの内容については万全を期して作成いたしました。万が一不審な点や誤り、記載もれなどお気づきのことがありましたら、ご購入元、または121コンタクトセンターへご連絡ください。
4. 当社では、本装置の運用を理由とする損失、逸失利益等の請求につきましては、3項にかかわらずいかなる責任も負いかねますので、あらかじめご了承ください。
5. 本装置は、医療機器、原子力設備や機器、航空宇宙機器、輸送設備や機器など、人命に関わる設備や機器、および高度な信頼性を必要とする設備や機器などへの組み込みや制御等の使用は意図されておりません。これら設備や機器、制御システムなどに本装置を使用され、人身事故、財産損害などが生じても、当社はいかなる責任も負いかねます。
6. 海外における保守・修理対応は、海外保証サービス [UltraCareサービス] 対象機種に限り、当社の定めるサービス対象地域から日本への引取修理サービスを行います。  
サービスの詳細や対応機種については、以下のホームページをご覧ください。

<http://121ware.com/ultracare/jpn/>

7. 本機の内蔵ストレージにインストールされているWindowsおよび添付のメディアは、本機のみでご使用ください（詳細は「ソフトウェアのご使用条件」および「ソフトウェア使用条件適用一覧」をお読みください）。
8. ソフトウェアの全部または一部を著作権者の許可なく複製したり、複製物を頒布したりすると、著作権の侵害となります。
9. ハードウェアの保守情報をセーブしています。
10. 本製品には、Designed for Windows® programのテストにパスしないソフトウェアを含みます。
11. 本マニュアルに記載されている内容は制作時点のもので、お問い合わせ先の窓口、住所、電話番号、ホームページの内容やアドレスなどが変更されている場合があります。あらかじめご了承ください。

## ■ 輸出に関する注意事項

本製品（ソフトウェアを含む）は日本国内仕様であり、外国の規格等には準拠していません。

本製品を日本国外で使用された場合、当社は一切責任を負いかねます。

また、当社は本製品に関し海外での保守サービスおよび技術サポート等はありません。（ただし、海外保証サービス [UltraCareサービス] 対象機種については、日本への引取修理サービスを実施致します。）

本製品の輸出（個人による携行を含む）については、外国為替及び外国貿易法に基づいて経済産業省の許可が必要となる場合があります。

必要な許可を取得せずに輸出すると同法により罰せられます。

輸出に際しての許可の要否については、ご購入頂いた販売店または当社営業拠点にお問い合わせください。

## ■ Notes on export

This product (including software) is designed under Japanese domestic specifications and does not conform to overseas standards.

NEC\*1 will not be held responsible for any consequences resulting from use of this product outside Japan.

NEC\*1 does not provide maintenance service or technical support for this product outside Japan. (Only some products which are eligible for Ultracare Services can be provided with acceptance service of repair inside Japan.)

Export of this product (including carrying it as personal baggage) may require a permit from the Ministry of Economy, Trade and Industry under an export control law. Export without necessary permit is punishable under the said law.

Customer shall inquire of NEC sales office whether a permit is required for export or not.

\*1:NEC Personal Computers, Ltd.

\* \* \*

Microsoft、Windows、Internet Explorer、Windows MediaおよびWindowsのロゴは、米国 Microsoft Corporationの米国およびその他の国における登録商標または商標です。

Windowsの正式名称は、Microsoft Windows Operating Systemです。

インテル、Intel、Celeron、Intel SpeedStep、インテル Core、インテル Optane、インテル Optane ロゴ、インテル Optaneメモリー対応ロゴ、およびインテル vProはアメリカ合衆国およびその他の国におけるインテルコーポレーションまたはその子会社の商標または登録商標です。

Bluetooth® ワードマークおよびロゴは登録商標であり、Bluetooth SIG, Inc. が所有権を有します。NECパーソナルコンピュータ株式会社は使用許諾の下でこれらのマークおよびロゴを使用しています。その他の商標および登録商標は、それぞれの所有者の商標および登録商標です。

HDMI、High-Definition Multimedia Interfaceは、HDMI Licensing LLCの商標または登録商標です。

Wi-Fi、Wi-Fi Alliance、Wi-Fiロゴ、Wi-Fi CERTIFIEDロゴ、Wi-Fi CERTIFIED、WPAおよびWPA2は、Wi-Fi Allianceの商標または登録商標です。

FeliCaは、ソニー株式会社の登録商標です。

FeliCaは、ソニー株式会社が開発した非接触ICカードの技術方式です。

楽天Edyは、楽天Edy株式会社が管理するプリペイド型電子マネーサービスのブランドです。

モバイル非接触IC通信マークは、フェリカネットワークス株式会社の登録商標です。

N-Markは、米国およびその他の国におけるNFC Forum, Inc.の商標または登録商標です。

WebSAMは日本電気株式会社の登録商標です。

© NEC Personal Computers, Ltd. 2019

NECパーソナルコンピュータ株式会社の許可なく複製・改変などを行うことはできません。

各部の名称	16
電源	25
省電力機能	40
バッテリー	47
キーボード	57
NXパッド	63
マウス	69
液晶ディスプレイ	72
外部ディスプレイ	80
Webカメラ	95
内蔵ストレージ	97
光学ドライブ	104
SDメモリーカードスロット	113
サウンド機能	118
LAN機能	124
無線LAN (Wi-Fi) 機能	137
USBコネクタ	153
メモリ	158
Bluetooth機能	166
セキュリティ機能	178
マネジメント機能	196

# 各部の名称

---

[020100-21]

各部の名称と説明.....	17
表示ランプ.....	23





# 各部の名称と説明

[020101-21]

## 各部の名称

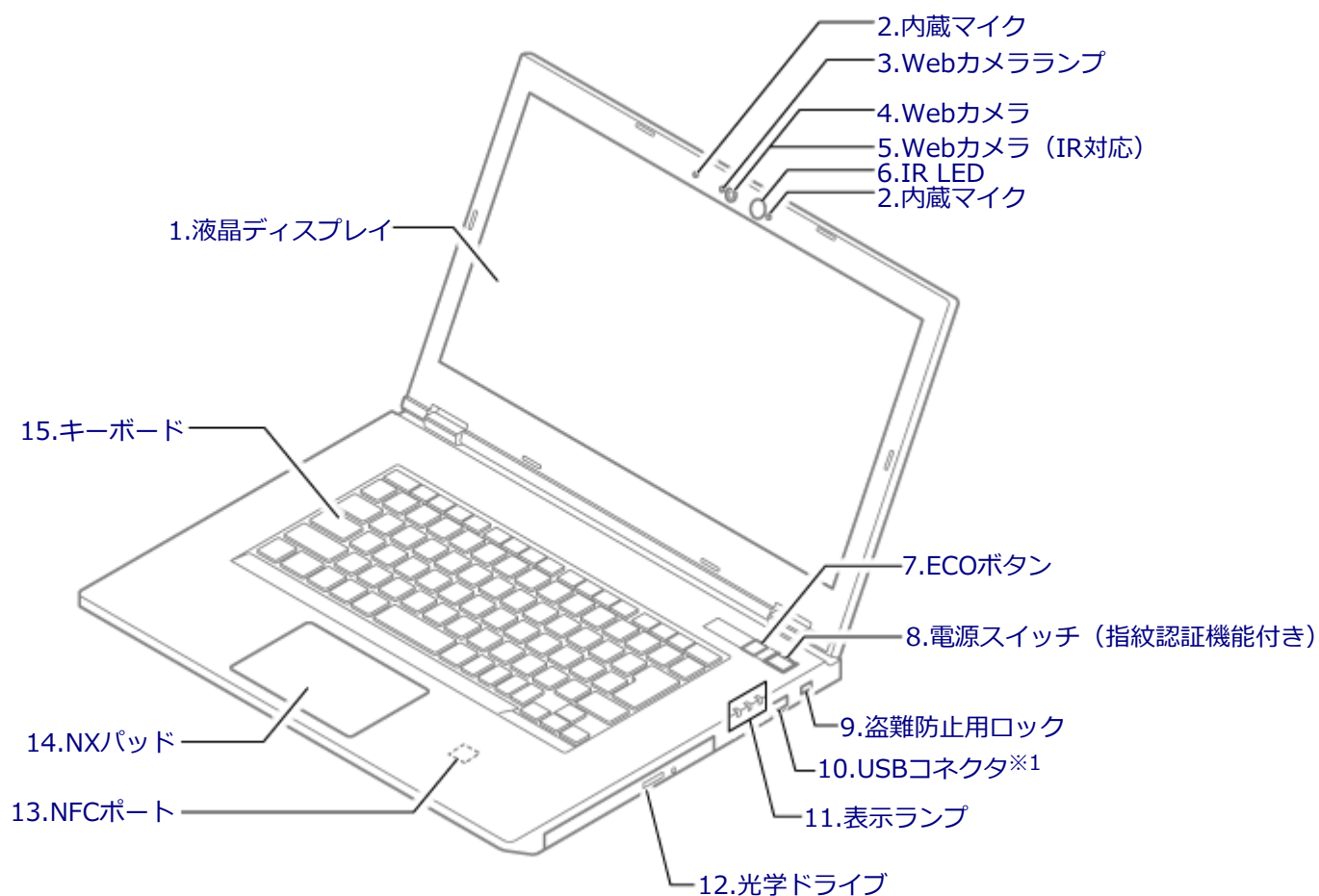
### 本体前面／右側面



※1 VKE18/X-5をお使いの場合はUSB2.0 (  ) 対応になります。それ以外のモデルをお使いの場合、USB3.0 (  ) 対応になります。

## 本体背面／左側面

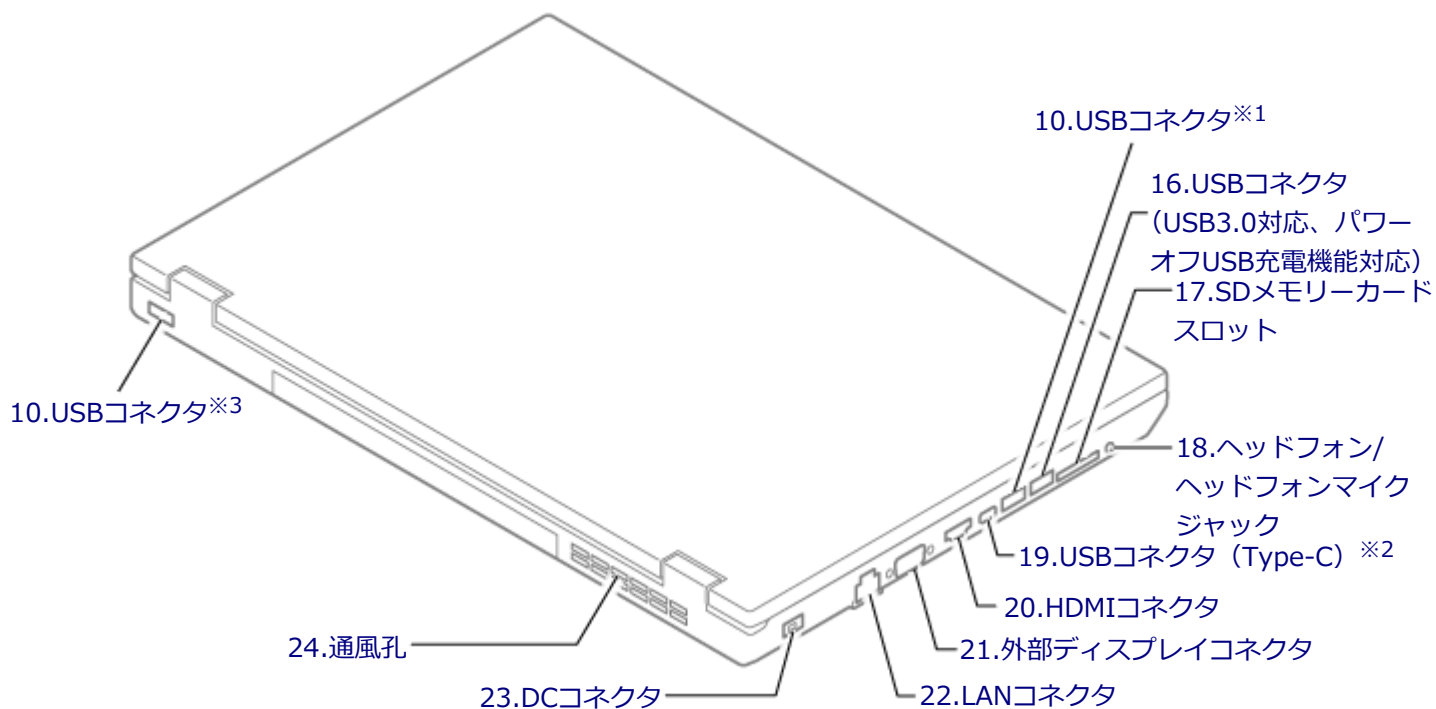

※1 USB3.0 (SS) 対応です。

※2 VKE18/X-5をお使いの場合はUSB3.0 (SS) 対応になります。それ以外のモデルをお使いの場合、USB3.1 (SS) 対応になります。

※3 VKE18/X-5をお使いの場合はUSB2.0 対応になります。それ以外のモデルをお使いの場合、USB3.0 (SS) 対応になります。

## 本体底面

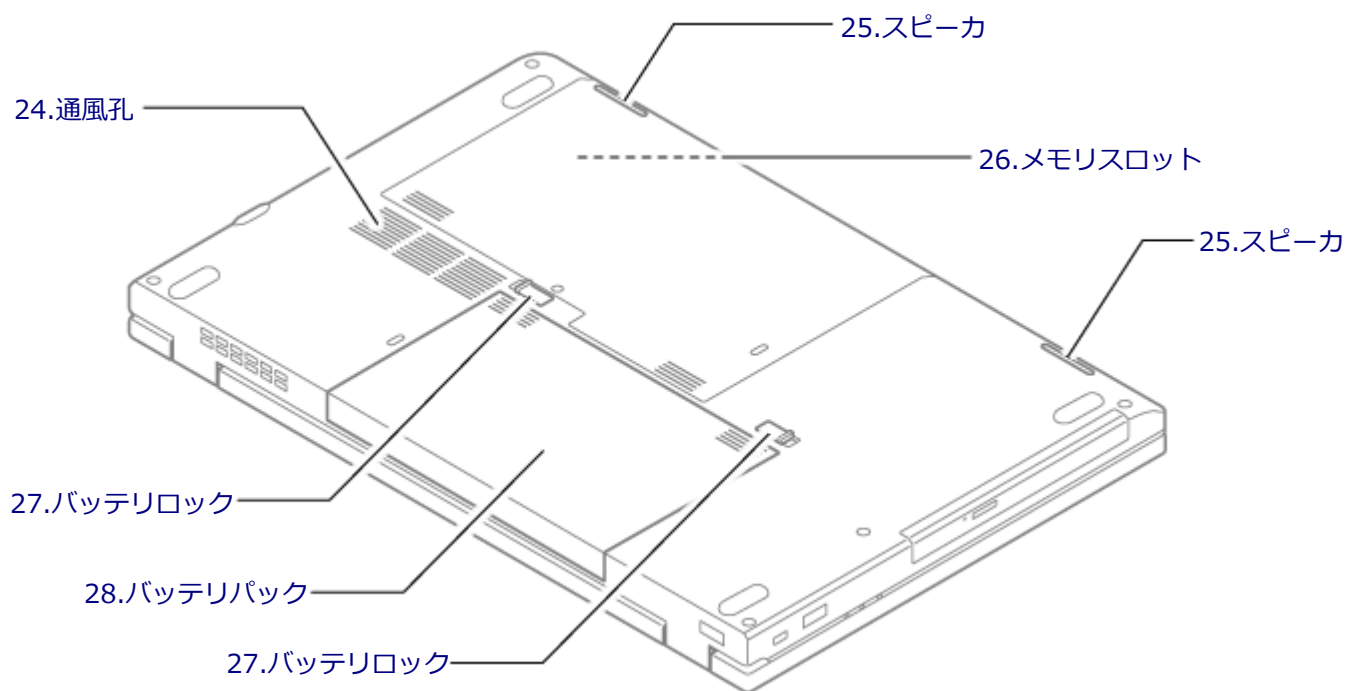

## ■ 各部の説明

### 1.液晶ディスプレイ

---

本機のディスプレイです。  
→「液晶ディスプレイ (P. 72)」

### 2.内蔵マイク

---

テレビ電話をするときなどに使用するマイクです。

### 3.Webカメラランプ (Webカメラ搭載モデル、Webカメラ (IR対応) 搭載モデルのみ)

---

本体前面のWebカメラがオンのとき、ランプが点灯します。  
→「表示ランプ (P. 23)」

### 4.Webカメラ (Webカメラ搭載モデルのみ)

---

テレビ電話をするときなどに使用します。  
→「Webカメラ (P. 95)」

### 5.Webカメラ (IR対応) (Webカメラ (IR対応) 搭載モデルのみ)

---

テレビ電話をするときなどに使用します。また、顔認証機能を使用することができます。  
→「Webカメラ (P. 95)」  
→「顔認証機能 (P. 183)」

### 6.IR LED (Webカメラ (IR対応) 搭載モデルのみ)

---

顔認証時や顔登録時にランプが点滅します。  
→「顔認証機能 (P. 183)」

### 7.ECOボタン

---

本機のECOモード機能のモードを切り替えるためのボタンです。  
→「ECOモード機能 (P. 42)」

### 8.電源スイッチ (⏻) (指紋認証機能付き (内蔵指紋センサモデルのみ))

---

電源のオン/オフや電源状態の変更などで使用するスイッチです。内蔵指紋センサモデルの場合は、指をのせることで指紋を認証することができます。  
→「電源 (P. 25)」  
→「指紋認証機能 (P. 185)」

### 9.盗難防止用ロック (🔒)

---

別売のセキュリティケーブルを取り付けることができます。  
→「セキュリティ機能 (P. 178)」

## 10.USBコネクタ

USB機器を接続するコネクタです。

→「USBコネクタ (P. 153)」

## 11.表示ランプ

本機の動作状態を表します。

→「表示ランプ (P. 23)」

## 12.光学ドライブ（光学ドライブモデルのみ）

お使いのモデルにより、DVDスーパーマルチドライブ、またはDVD-ROMドライブが内蔵されています。

DVD、CDなどのデータを読み出す装置で、モデルによってはDVD-RやCD-Rなどのディスクにデータを書き込むことができます。

→「光学ドライブ (P. 104)」

## 13.NFCポート（NFC対応モデルのみ）

FeliCa機能に対応したカードや携帯電話と、データのやり取りをするためのポートです。

→「NFCポート (P. 191)」

## 14.NXパッド

Windowsでマウスカーソルの移動やクリックなどの操作をする際に使用します。

→「NXパッド (P. 63)」

## 15.キーボード

文字の入力や画面の操作をします。

→「キーボード (P. 57)」

## 16.USBコネクタ（USB 3.0対応、パワーオフUSB充電機能対応）（）

USB機器を接続するコネクタです。このUSBコネクタは、USB 3.0、USB 2.0およびUSB 1.1の機器に対応しています。

→「USBコネクタ (P. 153)」

またこのUSBコネクタは、パワーオフUSB充電機能に対応しています。USBケーブルを使って充電できる機器は、本機の電源が切れた状態でも充電できます。



### チェック

本機の電源が切れた状態で機器を充電する場合、ACアダプタを接続してください。

この機能を使用するには、BIOSセットアップユーティリティの「Advanced」メニューで設定が必要です。



### 参照

#### 「Advanced」メニューの設定について

『システム設定』の「システム設定」 - 「設定項目一覧」 - 「Advanced」メニュー」

## 17.SDメモリーカードスロット (SDメモリーカードスロット搭載モデルのみ)

SDメモリーカードを読み書きするためのスロットです。

→「SDメモリーカードスロット (P. 113)」

## 18.ヘッドフォン/ヘッドフォンマイク ジャック (🎧)

ヘッドフォンやヘッドフォンマイク (4極ミニプラグ)、または外付けスピーカやオーディオ機器を接続し、音声信号を出力、入力するための端子です。

→「サウンド機能 (P. 118)」



### チェック

入力機能としてはヘッドフォンマイク (4極ミニプラグ) のみ使用できます。市販のステレオマイクやモノラルマイクは使用できません。

## 19.USBコネクタ (Type-C)

USB機器を接続するコネクタです。このコネクタは、上下左右対称でどちらの向きでも差し込むことができます。

→「USBコネクタ (P. 153)」

## 20.HDMIコネクタ (HDMI)

HDMI対応の大画面テレビや、HDMI端子を持つ外部ディスプレイなどを接続するためのコネクタです。

→「外部ディスプレイ (P. 80)」

## 21.外部ディスプレイコネクタ (🖥)

市販のディスプレイやプロジェクタを接続し、本機の画面を出力するための端子です。

→「外部ディスプレイ (P. 80)」

## 22.LANコネクタ (🌐)

LAN (ローカルエリアネットワーク) に接続するための端子です。

→「LAN機能 (P. 124)」

## 23.DCコネクタ (🔌)

添付のACアダプタを接続するための端子です。

## 24.通風孔

本体内部の熱を逃がすための孔です。



### チェック

布や手などでふさがないようにしてください。

## 25.スピーカ

内蔵のステレオスピーカです。

→「サウンド機能 (P. 118)」

## 26.メモリスロット

---

別売の増設RAMボード（メモリ）を取り付けるためのスロットです。

→「メモリ (P. 158)」

## 27.バッテリーロック ( / )

---

バッテリーパックが外れないように固定しているロックです。バッテリーパックを取り外すときはここを操作します。

→「バッテリー (P. 47)」

## 28.バッテリーパック

---

ACアダプタを接続していない状態で本機を使用するための充電式電池です。

→「バッテリー (P. 47)」

# 表示ランプ

[020102-21]

## 🔌 電源ランプ

ランプの状態		本機の状態
緑	点灯	電源が入っている
	点滅	スリープ状態
オレンジ	点灯	バッテリー容量が少ない
	点滅※1	スリープ状態でバッテリー容量が少ない
	速い点滅※2	バッテリー容量が残りわずか
消灯		電源が切れている、または休止状態

※1 約3秒に1回点滅

※2 約2秒に1回点滅

## 🔋 バッテリ充電ランプ



### チェック

ゼロワットACアダプタをご使用時に、ゼロワットACアダプタモードでお使いになりたい場合は、有効に設定してください。

ゼロワットでないACアダプタをご使用時には、ゼロワットACアダプタモードは無効のままお使いください。



### メモ

バッテリー充電ランプの状態が充電中のとき、Windowsでバッテリー残量が100%と表示される場合がありますが、Windowsでの残量表示時の誤差によるもので故障ではありません。また、バッテリーの充電完了については充電ランプ側で確認してください。



### 参照

#### ゼロワットACアダプタモードの設定について

「本機の機能」 - 「省電力機能」 - 「ゼロワットACアダプタ (P. 44)」

### ●ゼロワットACアダプタモードが有効の場合

ランプの状態		本機の状態
緑点灯		バッテリー充電中※1、またはバッテリー充電完了※2（電源オン、またはスリープ状態）
オレンジ	点灯	バッテリー充電中※1
	点滅	バッテリーのエラー※3

消灯	ACアダプタが接続されていない、またはバッテリー充電完了※2（電源オフ、または休止状態）
----	--

### ●ゼロワットACアダプタモードが無効の場合

ランプの状態		本機の状態
オレンジ	点灯	バッテリー充電中
	点滅	バッテリーのエラー※3
消灯		ACアダプタが接続されていない、またはバッテリー充電完了※2

※1 設定されているバッテリー充電開始のしきい値まではオレンジ点灯、それ以上充電されると緑点灯します。

※2 すでにバッテリーが満充電されている場合や、満充電に近い状態の場合は、それ以上充電できない場合があります。

※3 バッテリー充電時のエラー、バッテリーの寿命、または劣化時にエラーとなります。

### 🗄️ ディスクアクセスランプ

ランプの状態	本機の状態
点灯※1	内蔵ストレージや光学ドライブにアクセス中
消灯	内蔵ストレージや光学ドライブにアクセスしていない

※1 SSDの種類によっては、点灯しない場合があります。

### 📷 Webカメラランプ

ランプの状態	本機の状態
点灯	本体前面のWebカメラがオンになっている
消灯	本体前面のWebカメラがオフになっている



本機の電源の入れ方と切り方、スリープ状態や休止状態などについて説明しています。

▶ 電源の入れ方と切り方.....	26
▶ 電源の状態.....	28
▶ スリープ状態／休止状態使用上の注意.....	29
▶ スリープ状態.....	31
▶ 休止状態.....	34
▶ 電源の設定.....	35
▶ 電源の自動操作.....	39

# 電源の入れ方と切り方

[020301-21]

## 電源を入れる

電源を入れる際は、次の手順に従って正しく電源を入れてください。



### チェック

- 電源が入らない場合は、電源スイッチを少し長めに（1秒程度）押ししてください。
- 光学ドライブなどにディスクがセットされた状態で電源を入れると、Windowsが起動しない場合があります。その場合は、セットされているディスクを取り出してから、電源を入れ直してください。
- いったん電源を切った後で、電源を入れ直す場合は、電源を切ってから5秒以上間隔をあけて電源を入れてください。
- メモリを変更した場合、メモリの組み合わせによっては、初期化のために電源を入れてから画面が表示されるまでに時間がかかる場合があります。
- ユーザー選択画面が表示された場合は、サインインするユーザーを選択してください。
- パスワード入力画面が表示された場合は、選択したユーザーのパスワードを入力してください。

## 1 周辺機器の電源を入れる

## 2 本機の電源スイッチを押す

## 電源を切る

電源を切る際は、次の手順に従って正しく電源を切ってください。



### チェック

- Windowsやアプリケーションの表示中や、アクセスランプなどが点灯している場合は、本機の電源を切らないでください。
- 通信を行っている場合は、通信が終了していることを確認してから電源を切ってください。通信中に電源を切ると、通信中のデータが失われる場合があります。

## 1 作業中のデータを保存してアプリケーションを終了する

## 2 デスクトップの をクリック

## 3 をクリックし、「シャットダウン」をクリック

シャットダウン処理終了後、電源が自動で切れます。



#### チェック

シャットダウン処理中は、電源スイッチを押さないでください。また、シャットダウン処理中に液晶ディスプレイを閉じると設定によってはスリープ状態または休止状態に移行してしまう場合があります。

## 4 電源ランプが消灯し、本機の電源が切れたことを確認したら、周辺機器の電源を切る

### 「高速スタートアップ」について

「高速スタートアップ」とは、電源の切れた状態からすばやく起動するための機能です。工場出荷時の設定では「高速スタートアップ」の機能が有効になっています。

#### ◆「高速スタートアップ」の機能を無効にする

周辺機器の取り付け／取り外しをする際は、次の手順で「高速スタートアップ」の機能を無効にし、シャットダウンしてから行ってください。

チェックを外さずに周辺機器の取り付け／取り外しを行った場合、周辺機器を認識しないことがあります。

#### 1 「コントロールパネル (P. 10)」を表示する

#### 2 「システムとセキュリティ」をクリックし、「電源オプション」の「電源ボタンの動作の変更」をクリック

#### 3 「現在利用可能ではない設定を変更します」をクリック

#### 4 「シャットダウン設定」の「高速スタートアップを有効にする(推奨)」のチェックを外す

#### 5 「変更の保存」ボタンをクリック

# 電源の状態

[020302-21]

本機の電源の状態には次のように「電源が入っている状態」「スリープ状態」「休止状態」「電源が切れている状態」の4つの状態があります。

- **電源が入っている状態**

通常、本機を使用している状態です。

- **スリープ状態**

作業中のメモリの状態を保持したまま、内蔵ストレージやディスプレイを省電力状態にして消費電力を抑えている状態です。メモリには電力が供給され、メモリの状態を保持しているため、すぐに作業を再開できます。

- **ハイブリッドスリープ**

スリープ状態に移行する際に、内蔵ストレージにもメモリの情報をすべて保存するスリープ状態です。内蔵ストレージにもメモリの情報が保存されているため、スリープ状態中に電源が切れた場合でも内蔵ストレージから復帰することができます。

- **休止状態**

メモリの情報をすべて内蔵ストレージに保存してから、本機の電源を切った状態です。もう一度電源を入れると、休止状態にしたときと同じ状態に復元します。

- **電源が切れている状態**

本機の電源を完全に切った状態です。

電源の状態は、本機の電源ランプで確認することができます。



## 参照

### 電源ランプについて

「各部の名称」の「[表示ランプ \(P. 23\)](#)」

## スリープ状態または休止状態を使用する場合の注意

- 本機が正常に動かなくなったり、正しく復帰できなくなることがありますので、次のような場合は、スリープ状態または休止状態にしないでください。
  - プリンタへ出力中
  - 通信を行うアプリケーションを実行中
  - LANまたは無線LANを使用して、ファイルコピーなどの通信動作中
  - 音声または動画の再生中
  - 内蔵ストレージ、DVD、CD、SDメモリーカードなどにアクセス中
  - 「システムのプロパティ」画面を表示中
  - Windowsの起動／終了処理中
  - スリープ状態または休止状態に対応していないUSB機器などの周辺機器やアプリケーションを使用中
- ハイブリッドスリープを使用しない設定にしている場合、スリープ状態のときに次のことが起こると、作業中のデータが失われますので、ご注意ください。
  - バッテリーのみで使用している状態で、バッテリーが切れた
  - バッテリー駆動に十分なバッテリー残量が無いときに、停電やACアダプタが抜けるなどの理由で、バッテリーのみで使用している状態になった
  - 電源スイッチを4秒以上押し続けて、強制的に電源を切った
- スリープ状態または休止状態への移行、復帰などの電源状態の変更は、5秒以上の間隔をあけてから行ってください。
- スリープ状態または休止状態では、ネットワーク機能がいったん停止しますので、ファイルコピーなどの通信動作が終了してからスリープ状態または休止状態にしてください。また、使用するアプリケーションによっては、スリープ状態または休止状態から復帰した際にデータが失われることがあります。ネットワークを使用するアプリケーションを使う場合には、あらかじめ、お使いのアプリケーションについてシステム管理者に確認のうえ、スリープ状態または休止状態を使用してください。
- 通信を行うアプリケーションを使用中の場合は、通信を行うアプリケーションを終了させてから、休止状態にしてください。通信状態のまま休止状態にすると、強制的に通信が切断されることがあります。
- バッテリーのみで使用する場合は、あらかじめバッテリーの残量を確認しておいてください。また、バッテリー残量が少なくなってきた場合の本機の動作について設定しておくこともできます。



### 参照

#### バッテリーについて

「バッテリー」の「[バッテリーの使い方と設定 \(P. 54\)](#)」

- スリープ状態または休止状態への移行中は、各種ディスク、SDメモリーカードなどの各種メモリーカードの入れ替えなどを行わないでください。データが正しく保存されないことがあります。
- スリープ状態または休止状態中に、周辺機器の取り付けや取り外しなどの機器構成の変更を行うと、正常に復帰できなくなることがあります。
- スリープ状態に移行する前にUSB機器（マウスまたはキーボード以外）を外してください。USB機器を接続した状態ではスリープ状態に移行または復帰できない場合があります。

- スリープ状態時や休止状態時、スリープ状態や休止状態への移行中、スリープ状態や休止状態からの復帰中は、USB機器を抜き差ししないでください。
- 「電源オプション」で各設定を変更する場合は、管理者（Administrator）権限を持つユーザーで行ってください。
- 光学ドライブにディスクをセットしたまま休止状態から復帰すると、正しく復帰できずにディスクから起動してしまうことがあります。休止状態にする場合は、ディスクを取り出してください。
- 光学ドライブにPhoto CDをセットしたままスリープ状態または休止状態にすると、復帰に時間がかかることがあります。
- スリープ状態または休止状態から復帰したときに、ディスプレイ表示の優先順位が入れ替わったり、外部ディスプレイの設定情報を読み込めない場合があります。外部ディスプレイを再設定してください。
- スリープ状態または休止状態からの復帰を行った場合、本体は復帰しているのに、ディスプレイには何も表示されない状態になることがあります。この場合は、NXパッドを操作するかキーボードのキーを押すことによってディスプレイが正しく表示されます。
- 次のような場合には、復帰が正しく実行されなかったことを表しています。
  - アプリケーションが動作しない
  - スリープ状態または休止状態にする前の内容を復元できない
  - 電源スイッチを操作しても復帰しない

このような状態になるアプリケーションを使用しているときは、スリープ状態または休止状態にしないでください。電源スイッチを押しても復帰できなかったときは、電源スイッチを4秒以上押し続けてください。電源ランプが消え、電源が強制的に切れます。

この場合、BIOSセットアップユーティリティの内容が、工場出荷時の状態に戻っていることがあります。必要な場合は再度設定してください。



#### 参照

#### BIOSセットアップユーティリティについて

『システム設定』の「システム設定」 - 「BIOSセットアップユーティリティについて」

# スリープ状態

[020304-21]

作業中のメモリの内容を保持したまま、内蔵ストレージやディスプレイを省電力状態にして消費電力を抑えている状態です。メモリには電力が供給され、内容が保持されているので、すぐに作業を再開できます。



## チェック

- スリープ状態への移行およびスリープ状態からの復帰は、状態の変更が完了してから5秒以上の間隔を空けて行ってください。
- 本機を長時間使用しない場合は電源を切るか、ACアダプタを接続したうえでスリープ状態にしてください。バッテリーのみで長時間スリープ状態にしておくと、バッテリー残量がなくなることがあります。
- ハイブリッドスリープを使用しない設定にしている場合、スリープ状態でバッテリーの残量がなくなると、作成中のデータが失われたり、データが壊れたりすることがあります。

## スリープ状態にする

工場出荷時の設定で、電源が入っている状態から手動でスリープ状態にするには、次の方法があります。

### 電源からスリープ状態にする

#### 1 デスクトップの[スタート]をクリック

#### 2 [電源]をクリック

#### 3 「スリープ」をクリック

Windowsが終了し、スリープ状態になります。Windowsの終了処理中は電源スイッチを押したり、液晶ディスプレイを閉じたりしないでください。  
本機がスリープ状態になると、電源ランプが点滅します。

## 液晶ディスプレイを閉じる

### 電源スイッチを押す



## チェック

電源スイッチでスリープ状態にする場合は、電源スイッチを4秒以上押さないでください。電源スイッチを4秒以上押し続けると強制的に電源が切れて、保存していないデータは失われてしまいます。

## スリープ状態から復帰する

スリープ状態から手動で電源が入っている状態に復帰するためには、次の方法があります。



### チェック

- ユーザー選択画面が表示された場合は、サインインするユーザーを選択してください。
- パスワード入力画面が表示された場合は、選択したユーザーのパスワードを入力してください。
- スリープ状態で長時間経過した場合やバッテリー残量が少なくなった場合、自動的に本機が休止状態になっている場合があります。その場合は、電源スイッチで復帰させてください。

## 電源スイッチを押す



### チェック

電源スイッチを押して復帰する場合は、電源スイッチを4秒以上押し続けしないでください。電源スイッチを4秒以上押し続けると、強制的に電源が切れ、保存していないデータが失われます。

## 液晶ディスプレイを開く

液晶ディスプレイを閉じてスリープ状態にした場合は、液晶ディスプレイを開くことでスリープ状態から復帰できます。

## USBマウスを操作する

USBマウス接続時、USBマウスを操作することでスリープ状態から復帰できます。



### チェック

USBマウス操作でスリープ状態から復帰できない場合は、他の方法でスリープ状態から復帰を行ってください。

## ハイブリッドスリープ

スリープ状態に移行する際に、内蔵ストレージにもメモリの情報をすべて保存するスリープ状態です。内蔵ストレージにもメモリの情報が保存されているため、スリープ状態中に電源が切れた場合でも内蔵ストレージから復帰することができます。

下記の手順でハイブリッドスリープを設定できます。

**1 「コントロールパネル (P. 10)」を表示する**

**2 「システムとセキュリティ」をクリックし、「電源オプション」をクリック**

**3 設定を変更したいプランの「プラン設定の変更」をクリック**

**4 「詳細な電源設定の変更」をクリック**

「電源オプション」画面が表示されます。



**5** 「スリープ」をダブルクリック

---

**6** 「ハイブリッド スリープを許可する」をダブルクリック

---

**7** 各項目の設定を変更する

---

**8** 「OK」をクリック

---



**チェック**

工場出荷時は、ハイブリッドスリープを使用しない設定になっています。



**参照**

電源プランの設定の変更について  
「電源の設定 (P. 35)」

# 休止状態

[020305-21]

メモリの情報をすべて内蔵ストレージに保存し、本機の電源を切った状態です。もう一度電源を入れると、休止状態にしたときと同じ状態に復元しますので、本機での作業を長時間中断する場合、消費電力を抑えるのに有効です。



## チェック

休止状態への移行および休止状態からの復帰は、状態の変更が完了してから5秒以上の間隔をあけて行ってください。

## 休止状態にする

電源が入っている状態から手動で休止状態にするには、次の手順で行います。

1

デスクトップのをクリック

2

をクリック

3

「休止状態」をクリック

休止状態への移行処理後、電源が自動で切れます。電源スイッチを押さないでください。本機が休止状態になると、電源ランプが消灯します。



## チェック

工場出荷時はのメニューに「休止状態」は表示されません。「休止状態」を表示するには、「電源の設定」の「[電源メニューに休止状態を表示させる \(P. 37\)](#)」の手順で設定を変更してください。

## 休止状態から復帰する

休止状態から手動で電源が入っている状態に復帰するには、電源スイッチを押してください。



## チェック

- ユーザー選択画面が表示された場合は、サインインするユーザーを選択してください。
- パスワード入力画面が表示された場合は、選択したユーザーのパスワードを入力してください。

# 電源の設定

[020306-21]

電源の設定は、Windowsの「電源オプション」で行います。

「電源オプション」では、あらかじめ設定されている電源プランから使用するプランを選択するほか、新規のプランを作成することができます。

また、プランごとに電源の状態を変更する操作の設定や、電源の状態が変更されるまでの時間を設定することができます。

## 電源プランの選択

設定されている電源プランから選択する場合は、次の手順で行います。

### 1 「コントロール パネル (P. 10)」を表示する

### 2 「システムとセキュリティ」をクリックし、「電源オプション」をクリック

### 3 表示されているプランから使用したいプランを選択する

表示されているプラン以外から選択したい場合は、「追加プランの表示」をクリックし、表示されたプランから選択してください。

### 4 をクリック

以上で電源プランの選択は完了です。

## 電源プランの設定の変更

すでに登録されている電源プランの設定を変更する場合は、次の手順で行います。

### 1 「コントロール パネル (P. 10)」を表示する

### 2 「システムとセキュリティ」をクリックし、「電源オプション」をクリック

### 3 設定を変更したいプランの「プラン設定の変更」をクリック

### 4 表示された画面で設定を行う

電源の種類ごとに設定できます。

項目	説明
ディスプレイの電源を切る	指定した時間、何も入力がない場合、ディスプレイの電源を切ります。

コンピューターをスリープ状態にする

指定した時間、何も入力がない場合、本機がスリープ状態になります。



#### チェック

設定時間を変更したときに、「コンピューターをスリープ状態にする」時間が「ディスプレイの電源を切る」時間よりも短くならないように、設定時間が自動的に変更される場合があります。個別に設定する場合は「詳細な電源設定の変更」をクリックして設定してください。



#### メモ

- 「詳細な電源設定の変更」をクリックすると、電源プランごとに詳細な設定が行えます。
- 「このプランの既定の設定を復元」を選択すると、設定値が既定の値に戻ります。

## 5 「変更の保存」ボタンをクリック

以上で電源プランの設定の変更は完了です。

## 電源プランの作成

新規の電源プランを作成する場合は、次の手順で行います。

### 1 「コントロールパネル (P. 10)」を表示する

### 2 「システムとセキュリティ」をクリックし、「電源オプション」をクリック

### 3 左のメニューから「電源プランの作成」をクリック

### 4 表示される電源プランから作成したいプランに近いプランを選択する

### 5 「プラン名」欄に作成する電源プラン名を入力し、「次へ」ボタンをクリック

### 6 表示される画面で設定を行う

### 7 「作成」ボタンをクリック

以上で電源プランの作成は完了です。

作成した電源プランは、「電源プランの選択 (P. 35)」の手順で選択できます。

## 電源の状態を変更する操作の設定

電源スイッチを押す、液晶ディスプレイを閉じるなどの操作により移行する電源の状態を変更する場合は、次の手順で行います。



### チェック

この手順で設定を行った場合、現在登録されているすべての電源プランの設定が変更されます。電源プランごとに設定を行いたい場合は、それぞれの電源プランの設定画面の「詳細な電源設定の変更」から行ってください。

## 1 「コントロールパネル (P. 10)」を表示する

## 2 「システムとセキュリティ」をクリックし、「電源オプション」の「電源ボタンの動作の変更」をクリック

## 3 「電源ボタンとカバーの設定」欄で、動作を設定する

- 電源スイッチを押すことで移行する電源の状態を設定する場合  
「電源ボタンを押したときの動作」欄で設定します。
- 液晶ディスプレイを閉じることで移行する電源の状態を設定する場合  
「カバーを閉じたときの動作」欄で設定します。



### チェック

工場出荷時の設定は次のようになっています。

- 「電源ボタンを押したときの動作」: 「スリープ状態」
- 「カバーを閉じたときの動作」: 「スリープ状態」

## 4 「変更の保存」ボタンをクリック

以上で設定は完了です。

## 電源メニューに休止状態を表示させる

 をクリックすると表示されるメニューに「休止状態」を追加する場合は次の手順で行います。

## 1 「コントロールパネル (P. 10)」を表示する

## 2 「システムとセキュリティ」をクリックし、「電源オプション」の「電源ボタンの動作の変更」をクリック

## 3 「現在利用可能ではない設定を変更します」をクリック

**4** 「シャットダウン設定」の「休止状態」にチェックを付ける

---

**5** 「変更の保存」ボタンをクリック

---

以上で設定は完了です。

# 電源の自動操作

[020307-21]

タイマ、LANからのアクセス（WoL）によって、自動的に電源の操作を行うことができます。



## チェック

タイマ、LANの自動操作によるスリープ状態からの復帰を行った場合、本体はスリープ状態から復帰しているのに、ディスプレイには何も表示されない状態になることがあります。この場合、NXパッドなどのポインティングデバイス进行操作するかキーボードのキーを押すことによってディスプレイが表示されます。

## タイマ機能（電源オプション）

設定した時間を経過しても、NXパッドやキーボードからの入力や内蔵ストレージへのアクセスなどが無い場合、自動的にディスプレイの電源を切ったり、スリープ状態、休止状態にすることができます。

工場出荷時は次のように設定されています。

使用している電源	電源プランの名称	ディスプレイの電源を切る	内蔵ストレージの電源を切る	スリープ状態にする	休止状態にする
ACアダプタ	標準	約10分	約10分	約25分	なし
バッテリー		約2分	約3分	約5分	約15分



## メモ

工場出荷時は、省電力のためスリープ状態になるように設定してあります。

## WoL（LANによる電源の自動操作）

LAN経由で、離れたところにあるパソコンの電源を操作する機能です。



## 参照

### WoLについて

「LAN機能」の「リモートパワーオン（WoL（Wake on LAN）機能（P. 132）」

本機の省電力機能について説明しています。

▶ 省電力機能について.....	41
▶ ECOモード機能.....	42
▶ ピークシフト機能.....	43
▶ ゼロワットACアダプタ.....	44
▶ Intel SpeedStep® テクノロジー.....	46



# 省電力機能について

[020401-21]

Windowsには、一定時間本機を使用していない場合などに電源の状態を変更し、消費電力を抑えるように設定できる電源管理機能があります。

また、Windowsの電源管理機能に加え、本機には次の省電力機能があります。

- **ECOモード機能**  
ECOボタンまたはホットキーを押すことで、簡単にECOモード機能のモードを切り替えることができます。
- **ピークシフト機能**  
設定した時間帯の間、バッテリーにより動作し、ACアダプタからの電源供給を控えることで、電力需要がピークに達する時間帯の電力消費を他の時間帯に移行することができます。
- **Intel SpeedStep® テクノロジー**  
処理の負荷などによって、CPUの動作性能を切り替える機能です。

お使いのモデルによっては次の機能があります。

- **ゼロワットACアダプタ**  
待機電力を抑えたACアダプタです。また、設定により待機電力をほぼ0に抑えることができます。



## 参照

- **Windowsの電源管理機能について**  
「電源 (P. 25)」
- **ECOモード機能について**  
「ECOモード機能 (P. 42)」
- **ピークシフト機能について**  
「ピークシフト機能 (P. 43)」
- **Intel SpeedStep® テクノロジーについて**  
「Intel SpeedStep® テクノロジー (P. 46)」
- **ゼロワットACアダプタについて**  
「ゼロワットACアダプタ (P. 44)」

# ECOモード機能

---

[020402-21]

本機では、ECOボタンまたは設定したホットキーを押すことで、簡単に電源プランをECOモードへ切り替えることができます。



## 参照

### ECOボタンについて

「各部の名称」の「各部の名称と説明 (P. 17)」

## ECOモード機能の設定

本機では、「PC設定ツール」でECOモード機能に関する設定ができます。



## 参照

### PC設定ツールについて

「便利な機能とアプリケーション」の「PC設定ツール (P. 218)」

# ピークシフト機能

---

[020405-21]

電力需要がピークに達する時間帯の電力消費を、他の時間帯に移行することをピークシフトといいます。本機は、「PC設定ツール」で設定を行うことで「ピークシフト機能」を使用できます。

## ■ ピークシフト機能の設定

本機では、「PC設定ツール」でピークシフト機能に関する設定ができます。



### 参照

#### PC設定ツールについて

「便利な機能とアプリケーション」の「[PC設定ツール \(P. 218\)](#)」

# ゼロワットACアダプタ

[020406-21]

ゼロワットACアダプタを使用し、BIOSセットアップユーティリティでゼロワットACアダプタモードを有効に設定することで、休止状態や電源を切った状態の消費電力を、ほぼ0Wに抑えることができます。



## チェック

- タイプVDをお使いの場合、またはタイプVXをお使いで購入時に選択した場合に、ゼロワットACアダプタが添付されています。
- 標準のACアダプタを使用する場合は、ゼロワットACアダプタモードは無効のままお使いください。

## ゼロワットACアダプタモード使用上の注意

- 本機の電源を切るときや、休止状態に移行するときに、バッテリーパックが本機に接続されている必要があります。
- 「PC設定ツール」の「バッテリー」-「電源状況」で、著しい劣化と診断され、状態が「低」と表示されたバッテリーパックを取り付けた状態で、ゼロワットACアダプタモードを使用しないでください。
- 休止状態、電源を切った状態でバッテリーパックを取り外した場合、ゼロワットACアダプタモードにより消費電力が抑えられている状態は解除されます。また、休止状態、電源を切った状態で、再度バッテリーパックを取り付けても、消費電力が抑えられている状態にはなりません。



## 参照

### PC設定ツールについて

「便利な機能とアプリケーション」の「[PC設定ツール \(P. 218\)](#)」

## ゼロワットACアダプタモードの有効/無効

ゼロワットACアダプタモードの有効/無効の設定は、次の手順で行います。

### 1 電源を入れ、すぐに【F2】を数回押す

BIOSセットアップユーティリティが表示されます。



## チェック

BIOS セットアップユーティリティが表示されない場合は、いったん本機を再起動して、すぐに【F2】を数回押してください。



## 参照

### BIOSセットアップユーティリティについて

『システム設定』の「システム設定」-「BIOSセットアップユーティリティについて」

### 2 「Advanced」メニューの「Zero Watt AC Adapter」を次のように設定する

- **ゼロワットACアダプタモードを有効に設定する場合**  
「Enabled」を選択する
- **ゼロワットACアダプタモードを無効に設定する場合**  
「Disabled」を選択する



#### チェック

「Zero Watt AC Adapter」の設定値を変更するには、BIOSセットアップユーティリティでWoL、パワーオフUSB充電機能、インテル® AMT（インテル® vPro テクノロジー対応モデルのみ）を無効にする必要があります。



#### 参照

- **WoLについて**  
「LAN機能」の「リモートパワーオン（WoL（Wake on LAN））機能（P. 132）」
- **パワーオフUSB充電機能について**  
「各部の名称」の「各部の名称と説明（P. 17）」
- **インテル® AMTについて**  
「マネジメント機能」の「インテル® AMT（P. 204）」
- **BIOSセットアップユーティリティの設定項目について**  
『システム設定』の「システム設定」 - 「設定項目一覧」 - 「「Advanced」メニュー」

### 3 【F10】を押す

確認の画面が表示されます。

### 4 「Yes」が選択されていることを確認して【Enter】を押す

設定値が保存され、BIOSセットアップユーティリティが終了し、本機が再起動します。

以上でゼロワットACアダプタモードの有効／無効の設定は完了です。

# Intel SpeedStep® テクノロジー

---

[020404-21]

Intel SpeedStep® テクノロジーに対応したCPUが搭載されているモデルでは、電源の種類やCPUの動作負荷によって、動作性能を切り替えることができます。

Intel SpeedStep® テクノロジーへの対応については、「PC検索システム」の「型番直接指定検索」よりお使いの機種を検索し、「仕様一覧」をご覧ください。

<http://www.bizpc.nec.co.jp/bangai/pcseek/>

設定を変更する場合は、「電源プランの設定の変更」の手順4で「詳細な電源設定の変更」をクリックし、表示される画面の「プロセッサの電源管理」の各項目で設定を行います。



## 参照

### 電源プランの設定の変更について

「電源の設定」 - 「電源プランの設定の変更 (P. 35)」

本機のバッテリーパック（二次電池）の使い方やバッテリー・ゲージのリセット、バッテリーパックの取り付け／取り外しなどについて説明しています。

▶ バッテリーパック（二次電池）について.....	48
▶ 使用上の注意.....	49
▶ バッテリーパックの取り付け／取り外し.....	50
▶ バッテリーの充電.....	53
▶ バッテリーの使い方と設定.....	54
▶ バッテリー・ゲージのリセット.....	56

# バッテリーパック（二次電池）について

---

[020501-21]

- 本機に使用しているリチウムイオン電池は、リサイクル可能な貴重な資源です。不要になった二次電池は、廃棄しないでリサイクルにご協力ください。
- バッテリーについてはJEITA（一般社団法人 電子情報技術産業協会）の「ノートパソコンやタブレットのバッテリーに関する基礎知識」（<https://home.jeita.or.jp/cgi-bin/page/detail.cgi?n=121&ca=14>）もあわせてご覧ください。
- 二次電池をリサイクルとして排出するまでのご注意
  - 電池パックは分解しないでください。
  - 雨など水にぬれないように保管してください。
  - 炎天下に放置しないでください。
- 不要となった二次電池は、回収拠点へお持ちください。詳しくは、NEC環境ホームページ（<https://jpn.nec.com/eco/ja/product/recycle/battery/index.html>）をご覧ください。





## 使用上の注意

[020502-21]

- バッテリーが十分に充電されている場合は、特に必要でない限り、バッテリーパックの取り付けや取り外しをしないでください。故障の原因になります。
- 内蔵ストレージなどへの読み書き中にバッテリー残量がなくなり、電源が切れてしまうと、作成中のデータが失われたり、内蔵ストレージなどのデータが失われたり、壊れたりすることがあります。
- 充電を行う際にはできるだけ満充電するようにしてください。バッテリー残量が少ない場合などに少量の充放電を何度も繰り返して本機を使用すると、バッテリー残量に誤差が生じることがあります。
- バッテリー残量の表示精度を良くするには定期的にバッテリー・ゲージのリセットを実行してください。
- 満充電（バッテリーを充電してバッテリー充電ランプが消灯した状態）にしても使用できる時間が短くなった場合は、バッテリー・ゲージのリセットを行ってください。



### 参照

**バッテリー・ゲージのリセットについて**  
「[バッテリー・ゲージのリセット \(P. 56\)](#)」

- 本機を長期間使用しない場合は、バッテリー残量を50%程度にしてバッテリーパックを取り外し、涼しいところに保管しておくことでバッテリーパックの寿命を長くすることができます。
- バッテリーパックを長期保管する場合は、過放電を防止するために、半年に1回くらいの割合で50%程度の充電をしてください。過放電となったバッテリーパックは充電ができなくなったり、使用できなくなったりすることがあります。
- バッテリーだけで本機を長時間使用する場合は、スリープ状態や休止状態を利用したり、本機の省電力機能を使用してください。



### 参照

- **スリープ状態／休止状態について**  
「[電源 \(P. 25\)](#)」
- **省電力機能について**  
「[省電力機能 \(P. 40\)](#)」

## 交換の目安

バッテリー・ゲージのリセットを行っても、満充電（バッテリーを充電してバッテリー充電ランプが消灯した状態）から使用できる時間が回復しない場合は、新しいバッテリーパックを購入して交換してください。



### チェック

バッテリーは消耗品です。充放電を繰り返すと、充電能力が低下します。



### 参照

**バッテリーパックの交換について**  
「[バッテリーパックの取り付け／取り外し \(P. 50\)](#)」

# バッテリーパックの取り付け／取り外し

[020503-21]



## チェック

- バッテリスロットの端子部分には絶対に触れないでください。接触不良の原因になります。
- 電源が入っているときや、スリープ状態のときにバッテリーパックを交換すると、作業中のデータが失われます。電源ランプ (🔌) が点滅しているときには、一度スリープ状態から復帰し、作業中のデータを保存してからWindowsを終了し、本機の電源を切ってください。
- 特に必要でない限り、バッテリーパックの取り付けや取り外しをしないでください。故障の原因になります。
- バッテリーパックの取り付け／取り外しを行う場合は、「高速スタートアップ」の機能を無効にしてください。詳しくは、「高速スタートアップ」について (P. 27) をご覧ください。

## 本機で使用できるバッテリーパック

対応しているバッテリーパックについては、「PC検索システム」の「型番直接指定検索」よりお使いの機種を検索し、「仕様一覧」を開き、「オプション」をご覧ください。

<http://www.bizpc.nec.co.jp/bangai/pcseek/>

## バッテリーパックの取り付け

- 1 本機を使用中の場合は、本機の電源を切る**
- 2 電源コードのプラグをACコンセントから抜き、ACアダプタを本機から取り外す**
- 3 液晶ディスプレイを閉じて、本体を裏返す**
- 4 バッテリー取り付け部の2本のガイド線の間にはバッテリーの先端を合わせてから、矢印の方向にゆっくりとスライドさせ、カチッと音がするまでしっかりと取り付ける**

取り付けるときは、バッテリーパックの向きに注意してください。

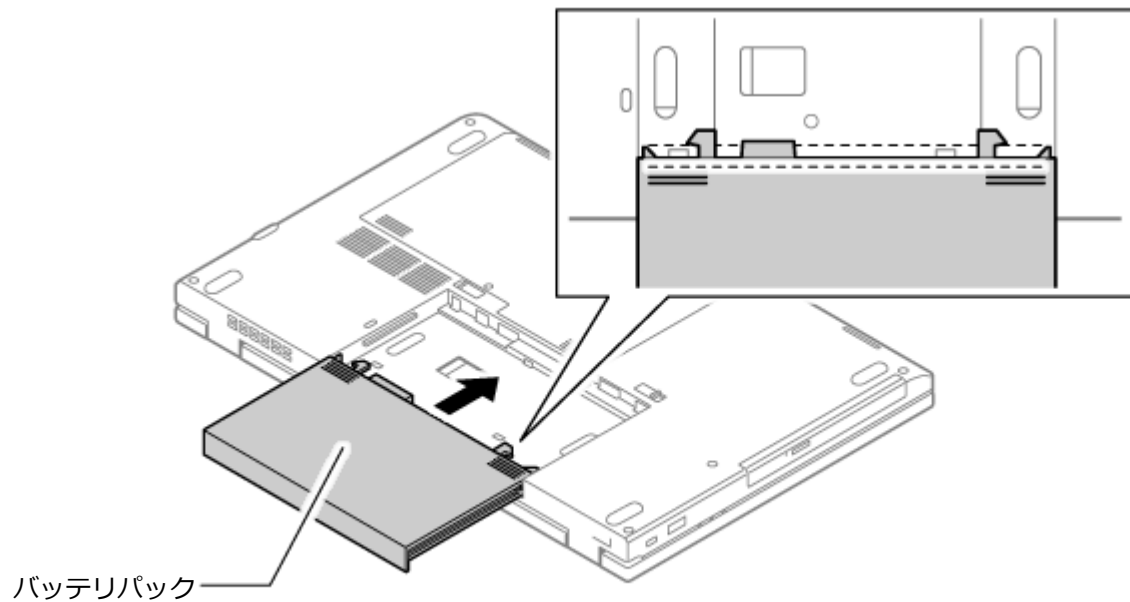

以上でバッテリーパックの取り付けは完了です。

## ■ バッテリーパックの取り外し

- 1 本機を使用中の場合は、本機の電源を切る
- 2 電源コードのプラグをACコンセントから抜き、ACアダプタを本機から取り外す
- 3 液晶ディスプレイを閉じて、本体を裏返す
- 4 左右のバッテリーロックを、それぞれ矢印の方向にスライドさせる

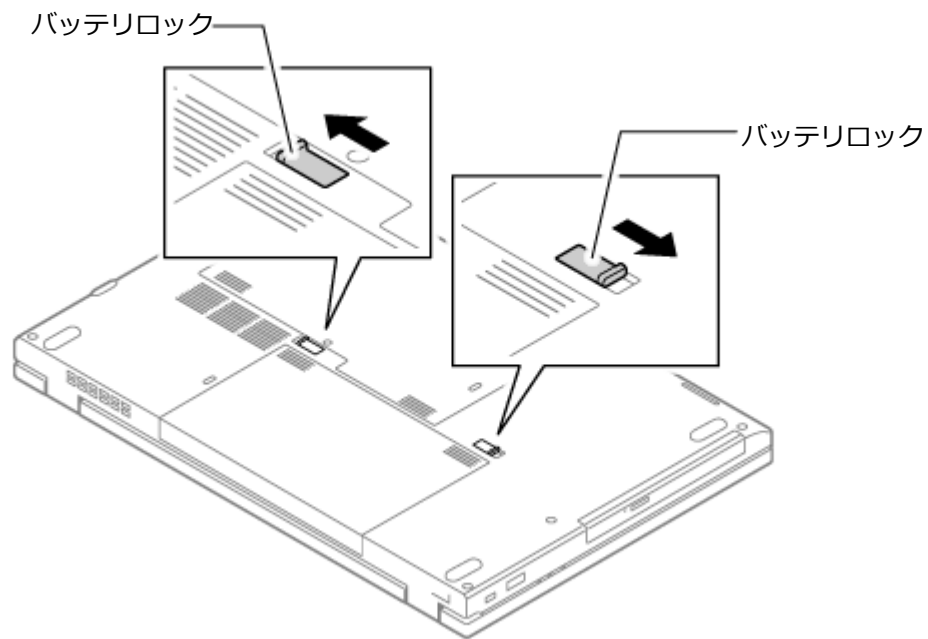

**5** バッテリーパックを矢印の方向にスライドさせ取り外す

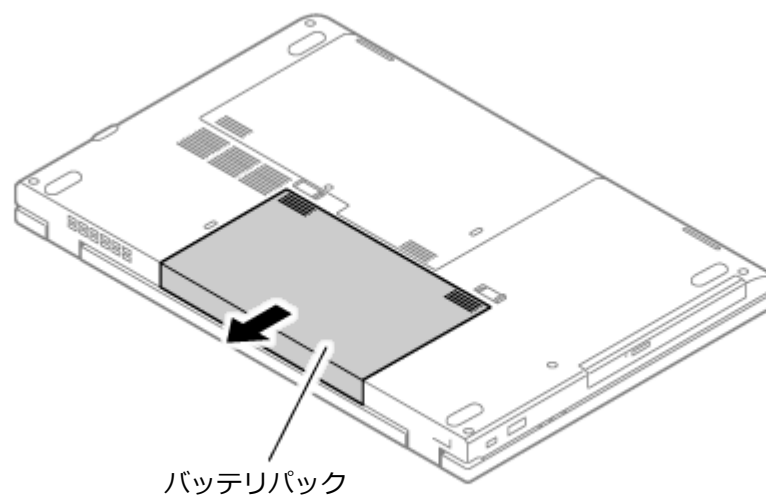

以上でバッテリーパックの取り外しは完了です。

# バッテリーの充電

[020504-21]



## チェック

- バッテリーの充電中は、バッテリーパックを本機から取り外さないでください。ショートや接触不良の原因になります。
- 購入直後や長時間放置したバッテリーでは、バッテリー駆動ができないことや動作時間が短くなること、バッテリー残量が正しく表示されないことなどがあります。必ず満充電してから使用してください。

## バッテリーの充電のしかた

本機にバッテリーパックを取り付けてACアダプタをACコンセントに接続すると、自動的にバッテリーの充電が始まります。本機の電源を入れて使用していても充電されます。



## メモ

充電できる電池容量は、周囲の温度によって変わります。また、高温になると充電が中断されることがありますので、18～28℃での充電をおすすめします。

バッテリーの充電時間については、「PC検索システム」の「型番直接指定検索」よりお使いの機種を検索し、「仕様一覧」をご覧ください。

<http://www.bizpc.nec.co.jp/bangai/pcseek/>

## 充電状態を表示ランプで確認する

バッテリーの充電状態を、バッテリー充電ランプで確認することができます。



## 参照

バッテリー充電ランプについて  
「表示ランプ (P. 23)」



# バッテリーの使い方と設定

[020505-21]

## バッテリー残量の確認

バッテリー残量は次の方法で確認できます。

### タスク バーの通知領域で確認する

タスク バーの通知領域の  または  をクリックすると、現在のバッテリー残量が表示されます。

### 電源ランプで確認する

電源ランプの状態で、バッテリー残量を確認できます。



参照

電源ランプについて

「表示ランプ (P. 23)」

## バッテリー残量による動作の設定

バッテリー残量が一定の値以下になったときに通知したり、自動的にスリープ状態や休止状態になるように設定できます。



チェック

- 工場出荷時の状態では、バッテリー残量が10%以下になったときに通知し、5%以下になったときに再度通知し、自動的に休止状態になるように設定されています。
- バッテリー残量による動作は、電源プランごとに設定します。

バッテリー残量による動作の設定を変更するには、次の手順で行います。

**1** 「コントロール パネル (P. 10)」を表示する

**2** 「システムとセキュリティ」をクリックし、「電源オプション」をクリック

**3** 設定を変更したい電源プランの「プラン設定の変更」をクリック

**4** 「詳細な電源設定の変更」をクリック

**5** 「バッテリー」をダブルクリック

## 6 「バッテリー」以下に表示される項目で設定を行う

設定可能な項目は次の通りです。

項目	説明
電池切れの通知	バッテリー残量が「バッテリー切れのレベル」以下になったときに通知するかどうかを設定します。
バッテリー切れの動作	バッテリー残量が「バッテリー切れのレベル」以下になったときに行う動作を設定します。
低残量バッテリーのレベル	バッテリー残量がここで設定した値以下になると、「低残量バッテリーの動作」を開始します。
バッテリー切れのレベル	バッテリー残量がここで設定した値以下になると、「バッテリー切れの動作」を開始します。
低残量バッテリーの通知	バッテリー残量が「低残量バッテリーのレベル」以下になったときに通知するかどうかを設定します。
低残量バッテリーの動作	バッテリー残量が「低残量バッテリーのレベル」以下になったときに行う動作を設定します。
省電源移行バッテリー レベル	バッテリー残量がここで設定した値以下になると、Windowsが省電源モードで動作するようになります。

## 7 「OK」 ボタンをクリック

以上で設定の変更は完了です。

### ■ バッテリー駆動中にバッテリー残量が少なくなったときは

バッテリー駆動中にバッテリー残量が少なくなった場合は、状況に応じて次の操作を行ってください。

#### ACコンセントから電源を供給できる場合

ACアダプタを接続して、ACコンセントから電源を供給してください。バッテリー充電ランプが点灯し、バッテリーの充電が始まります。また、バッテリーを充電しながら本機を使用できます。

#### ACコンセントが使えない場合

本機を休止状態にするか、使用中のアプリケーションを終了して本機の電源を切ってください。

バッテリー残量が少ない状態で、ACコンセントから電源を供給しないまま本機を使用していると、バッテリー残量に応じて電源プランで設定されている動作が実行されます。

# バッテリー・ゲージのリセット

[020506-21]

バッテリー・ゲージのリセットは、一時的に低下したバッテリーの性能を回復させるときに行います。次のような場合には、バッテリー・ゲージのリセットを実行してください。

- 購入直後やバッテリーパック交換直後
- 長期間バッテリーを使用しなかった
- バッテリーでの駆動時間が短くなった
- フル充電ができない

## ■ バッテリー・ゲージのリセットの実行

バッテリー・ゲージのリセットは、「PC設定ツール」の「バッテリー」にある「バッテリー・ゲージのリセット」から行います。



### 参照

#### PC設定ツールについて

「便利な機能とアプリケーション」の「[PC設定ツール \(P. 218\)](#)」



本機のキーボードのキーの名称や、キーの使い方について説明しています。

▶ キーの名称.....	58
▶ キーの使い方.....	60

# キーの名称

[020603-21]



## メモ

お使いのモデルによりキーボードの形状が異なります。

## テンキーレスキーボード

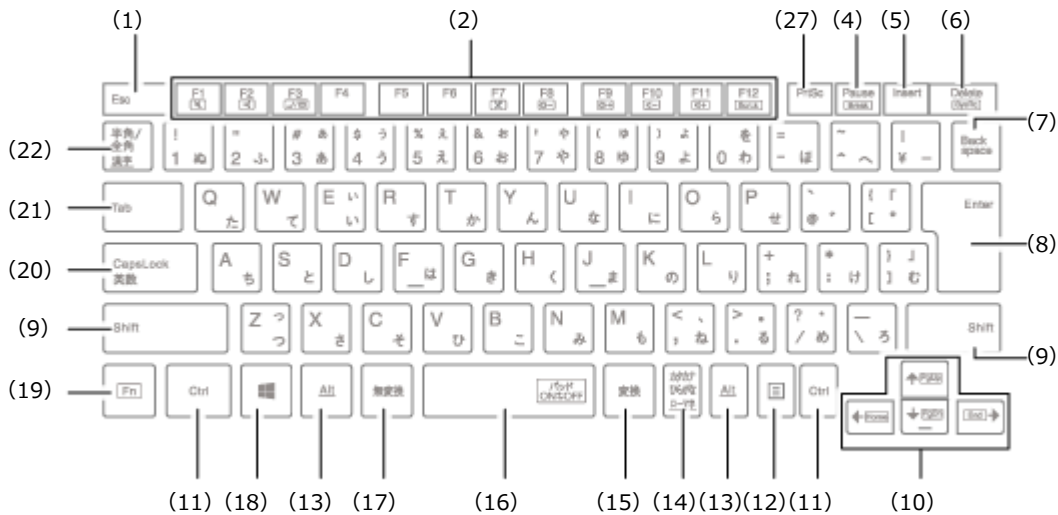

## テンキー付きキーボード

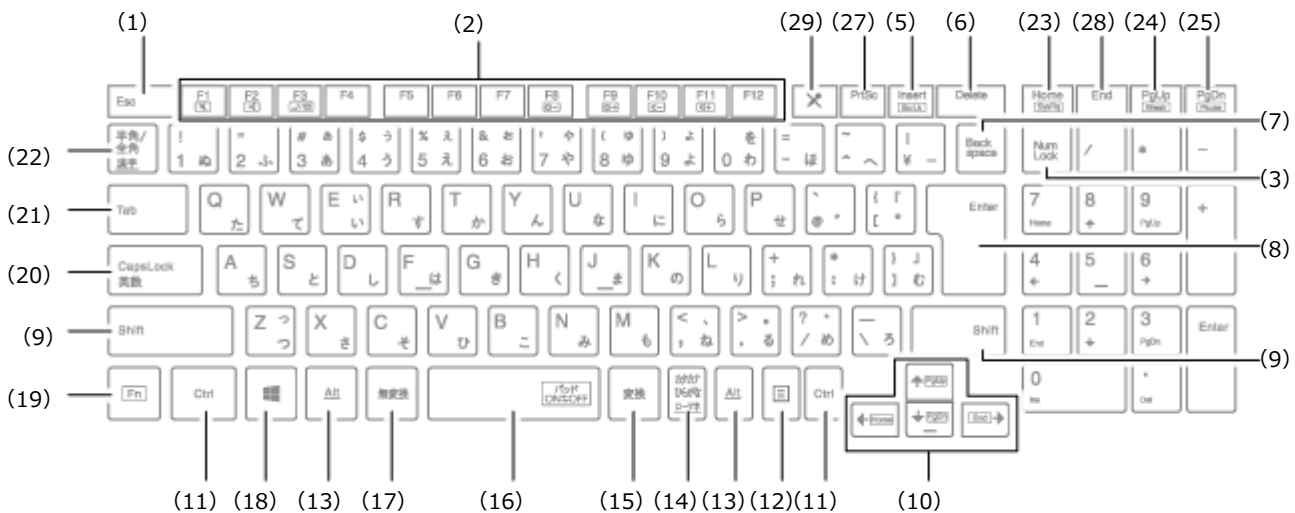

番号	マニュアルでの表記	名称
(1)	【Esc】	エスケープキー
(2)	【F1】～【F12】	ファンクションキー
(3)	【Num Lock】	ニューメリックロックキー

(4)	【Pause】	ポーズキー
(5)	【Insert】	インサートキー
(6)	【Delete】	デリートキー
(7)	【Back space】	バックスペースキー
(8)	【Enter】	エンターキー（リターンキー）
(9)	【Shift】	シフトキー
(10)	【↑】【↓】【→】【←】	カーソルキー
(11)	【Ctrl】	コントロールキー
(12)	【  】	アプリケーションキー
(13)	【Alt】	オルトキー
(14)	【カタカナ ひらがな】	かなキー
(15)	【変換】	変換キー
(16)	スペースキー	スペースキー
(17)	【無変換】	無変換キー
(18)	【  】	Windowsキー
(19)	【Fn】	エフエヌキー
(20)	【CapsLock】	キャップスロックキー
(21)	【Tab】	タブキー
(22)	【半角/全角】	半角/全角キー
(23)	【Home】	ホームキー
(24)	【PgUp】	ページアップキー
(25)	【PgDn】	ページダウンキー
(27)	【PrtSc】	プリントスクリーンキー
(28)	【End】	エンドキー
(29)	【  】	マイクミュートキー（マイクのオン/オフ）

# キーの使い方

[020604-21]



## メモ

お使いのモデルによりキーボードの形状が異なります。

## 日本語入力のオン/オフ

本機は、工場出荷時、日本語入力システムとしてMicrosoft IMEが設定されています。  
工場出荷時の状態で日本語入力のオン/オフを切り替えるには【半角/全角】または【CapsLock】を押してください。

## ホットキー機能（【Fn】の使い方）











### チェック

機能によっては、Windowsの起動直後に操作しても動作しない場合があります。  
そのような場合は、Windowsが起動し、しばらくしてから操作をおこなってください。

【Fn】と他のキーを組み合わせることで、パソコンの設定を変更したり、キーの役割を変えることができます。これをホットキー機能といいます。

組み合わせが可能なキーとその機能を表すアイコンは【Fn】と同様に四角枠で囲まれてキーに印字されています。

## テンキーレスキーボード

キー操作	機能	説明
【Fn】 + 【F1】	音声のオン/オフ（ミュート機能）（  ）	音声のオン/オフを切り替えます。
【Fn】 + 【F2】	ワイヤレススイッチ（  ）	機内モードのオン/オフを切り替えます。詳しくは「無線LAN（Wi-Fi）機能（P. 137）」、「Bluetooth機能（P. 166）」をご覧ください。
【Fn】 + 【F3】 ※1※4	画面表示先の切り替え（  ）	市販の外部ディスプレイを接続しているときに、パソコンの画面を表示するディスプレイを切り換えます。
【Fn】 + 【F7】	マイクのオン/オフ（マイクミュート機能）（  ）	マイクのオン/オフを切り替えます。
【Fn】 + 【F8】	輝度を下げる（  ）	液晶ディスプレイの輝度が下がります（11段階）。
【Fn】 + 【F9】	輝度を上げる（  ）	液晶ディスプレイの輝度が上がります（11段階）。
【Fn】 + 【F10】	音量を下げる（  ）	スピーカの音量を下げます。
【Fn】 + 【F11】	音量を上げる（  ）	スピーカの音量を上げます。
【Fn】 + 【F12】 ※3	スクロールロック	【ScrLk】として機能します。

【Fn】 + 【Pause】	Break	【Break】として機能します。
【Fn】 + 【Delete】	システムリクエスト	【SysRq】として機能します。
【Fn】 + 【↑】	Page Up	【PgUp】として機能します。
【Fn】 + 【↓】	Page Down	【PgDn】として機能します。
【Fn】 + 【←】	Home	【Home】として機能します。
【Fn】 + 【→】	End	【End】として機能します。
【Fn】 + スペースキー	NXパッドのオン/オフ	NXパッドのオン/オフを切り替えます。

※1 外部ディスプレイを接続していない場合は動作しません。

※3 本機の電源を切ったり、再起動を行った場合、設定した内容は解除されます。

※4 2台の外部ディスプレイを同時に接続している場合は、「表示先、表示機能を設定する (P. 89)」の方法で画面表示先を切り替えてください。

## テンキー付きキーボード

キー操作	機能	説明
【Fn】 + 【F1】	音声のオン/オフ (ミュート機能) (  )	音声のオン/オフを切り替えます。
【Fn】 + 【F2】	ワイヤレススイッチ (  )	機内モードのオン/オフを切り替えます。詳しくは「無線LAN (Wi-Fi) 機能 (P. 137)」、「Bluetooth機能 (P. 166)」をご覧ください。
【Fn】 + 【F3】 ※1※3	画面表示先の切り替え (  /  )	市販の外部ディスプレイを接続しているときに、パソコンの画面を表示するディスプレイを切り換えます。
【Fn】 + 【F8】	輝度を下げる (  )	液晶ディスプレイの輝度が下がります (11段階)。
【Fn】 + 【F9】	輝度を上げる (  )	液晶ディスプレイの輝度が上がります (11段階)。
【Fn】 + 【F10】	音量を下げる (  )	スピーカの音量を下げます。
【Fn】 + 【F11】	音量を上げる (  )	スピーカの音量を上げます。
【Fn】 + 【Insert】 ※2	スクロールロック	【ScrLk】として機能します。
【Fn】 + 【Home】	システムリクエスト	【SysRq】として機能します。
【Fn】 + 【PgUp】	Break	【Break】として機能します。
【Fn】 + 【PgDn】	Pause	【Pause】として機能します。
【Fn】 + 【↑】	Page Up	【PgUp】として機能します。
【Fn】 + 【↓】	Page Down	【PgDn】として機能します。
【Fn】 + 【←】	Home	【Home】として機能します。
【Fn】 + 【→】	End	【End】として機能します。
【Fn】 + スペースキー	NXパッドのオン/オフ	NXパッドのオン/オフを切り替えます。

※1 外部ディスプレイを接続していない場合は動作しません。

- ※2 本機の電源を切ったり、再起動を行った場合、設定した内容は解除されます。
- ※3 2台の外部ディスプレイを同時に接続している場合は、「[表示先、表示機能を設定する \(P. 89\)](#)」の方法で画面表示先を切り替えてください。

本機のNXパッドの使い方や拡張機能の設定方法などについて説明しています。

▶ NXパッドの使い方.....	64
▶ NXパッドの設定.....	66

# NXパッドの使い方

[020802-21]

NXパッドの使い方を説明します。



## チェック

BIOSセットアップユーティリティでNXパッドを無効に設定すると、NXパッドは使用できません。



## 参照

### BIOSセットアップユーティリティおよび設定項目について

『システム設定』の「システム設定」 - 「BIOSセットアップユーティリティについて」 および「設定項目一覧」

## NXパッドでの操作

工場出荷時の状態で使用できるNXパッドでの操作には、次のようなものがあります。

操作名称	操作説明
マウスポインタの移動	パッドに触れ、マウスポインタを動かしたい方向に指を動かします。
クリック	パッドの右下以外の部分を押し込んで、すぐに離します。
右クリック	パッドの右下部分を押し込んで、すぐに離します。
ダブルクリック	アイコンやフォルダなどの上にポインタを合わせてから2回続けてすばやくクリックします。
ドラッグ	アイコンやフォルダなどの上にポインタを合わせ、パッドを押し込んだままパッド上で指を動かします。
スクロール	スクロールバーが表示されているアプリケーションのウィンドウをクリックし、パッドの2カ所に触れます。触れる位置は少し離してください。そのまま、スクロールバーを動かしたい逆方向に2本の指を動かします。
ズーム	拡大／縮小の操作を行いたいアプリケーションのウィンドウをクリックし、パッドの2カ所に触れます。そのまま、指先の間を広げたり狭めたりすることで、拡大／縮小ができます。



## チェック

スクロールやズームの機能は、対応していないアプリケーションでは使用できません。





## メモ

- パッドを指先で軽くたたくとクリックと同じ操作になります。また、2回続けてすばやくパッドをたたくと、ダブルクリックと同じ操作になります。パッドを軽くたたいてクリックやダブルクリックの操作をすることを「タップ」や「ダブルタップ」と呼びます。
- アイコンやフォルダなどの上にポインタを合わせてから2回続けてすばやくパッドをたたき、そのまま指を動かすと、ドラッグの操作になります。

## マルチタッチやジェスチャーなどの機能の設定

マルチタッチやジェスチャー、スクロールなどの機能の設定は、「タッチパッド」画面で行います。「タッチパッド」画面の表示は、次の手順で行います。

### 1 「設定 (P. 11)」を表示する

### 2 「デバイス」をクリック

### 3 「タッチパッド」をクリック

## 設定できる項目

「タッチパッド」画面では、次の項目の設定ができます。

項目		説明
タッチパッド	タッチパッド	NXパッドのオン/オフを切り替えます。
	マウスの接続時にタッチパッドをオフにしない	無効にすると、USBマウスを接続しているときに、NXパッドが自動的に無効になります。
	カーソルの速度を変更する	カーソルが移動する速度を設定できます。
タップ	タッチパッドの感度	NXパッドの感度を設定できます。
	シングルクリックするには1本の指でタップします	有効にすると、1本指でのタップのみシングルクリックになります。
	2本の指でタップして右クリックする	有効にすると、2本指でタップしたときに右クリックになります。
	2回タップしてドラッグすると複数選択	有効にすると、ダブルタップしたあとNXパッドから指を離さずに動かすことで、ドラッグの操作になります。 また、ダブルタップからドラッグした状態で、指をNXパッドの端まで動かすと、その方向にドラッグし続けます。
	右クリックするにはタッチパッドの右下を押します	有効にすると、NXパッドの右下を押したときに右クリックになります。
スクロールとズーム	2本の指をドラッグしてスクロールする	有効にすると、2本指でスライドすることで、スクロールができます。

	スクロール方向	スクロールの方向を設定できます。
	ピンチ操作によるズーム	有効にすると、画像などの拡大／縮小ができます。2本指でNXパッドをタッチし、指を遠ざけると拡大し、指を近づけると縮小します。
3本指ジェスチャ/4本指ジェスチャ	スワイプ	3本指または4本指でスワイプしたときの操作を設定できます。
	タップ	3本指または4本指でタップしたときの操作を設定できます。

## ジェスチャーの詳細設定を変更する

ジェスチャーの詳細な設定を行う場合は、次の手順で行います。

### 1 「タッチパッド」画面の「関連する設定」から、「ジェスチャの詳細な構成」をクリック

### 2 「3本指ジェスチャの構成」または「4本指ジェスチャの構成」で、ジェスチャーの構成を変更する

- **タップ**  
タップしたときの操作を設定できます。
- **上**  
上方向にスワイプしたときの操作を設定できます。
- **下**  
下方向にスワイプしたときの操作を設定できます。
- **左**  
左方向にスワイプしたときの操作を設定できます。
- **右**  
右方向にスワイプしたときの操作を設定できます。

## 工場出荷時の設定に戻す

NXパッドの設定を工場出荷時の状態に戻す場合は、次の手順で行います。

### 1 「設定 (P. 11)」を表示する

### 2 「デバイス」をクリック

### 3 「タッチパッド」をクリック

### 4 「タッチパッドをリセットする」の「リセット」ボタンをクリック

## NXパッドのオン／オフ

【Fn】 + スペースキーを押すことで、NXパッドのオン／オフを切り替えることができます。

ただし「マウスの接続時にタッチパッドをオフにしない」のチェックを外した状態でマウスを接続した場合、【Fn】 + スペースキーを押してもNXパッドは有効になりません。設定する場合は、次の手順で行ってください。

**1** 「設定 (P. 11)」を表示する

---

**2** 「デバイス」をクリック

---

**3** 「タッチパッド」タブをクリック

---

**4** 「マウスの接続時にタッチパッドをオフにしない」のチェックを外す

---

以上で設定は完了です。

本機でマウスを使用する場合の設定について説明しています。

▶ マウスについて.....	70
----------------	----

# マウスについて

[020902-21]

本機では、USB接続のマウスを使用することができます。

添付または別売の当社製USBマウスを使用する場合は、特に設定を行う必要はありません。そのままUSBコネクタに接続してください。

他社製のUSBマウスを使用する場合は、他社製USBマウスに添付のマニュアルをご覧ください。手順に従ってUSBマウスを接続してください。



## チェック

工場出荷時の状態では、当社製USBマウスとNXパッドを同時に使用できます。USBマウス接続時にNXパッドを無効にしたい場合は、「NXパッド」 - 「NXパッドの設定」の「NXパッドのオン/オフ (P. 67)」をご覧ください。

## 各部の名称

購入時に、マウスを選択した場合に添付されるマウスを例として説明します。

### USBレーザーマウス

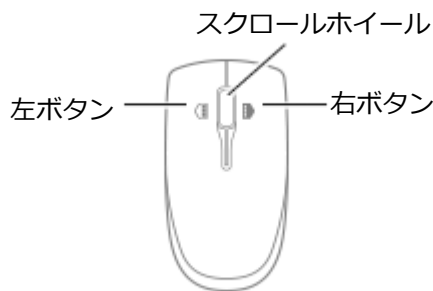

### USB光センサーマウス

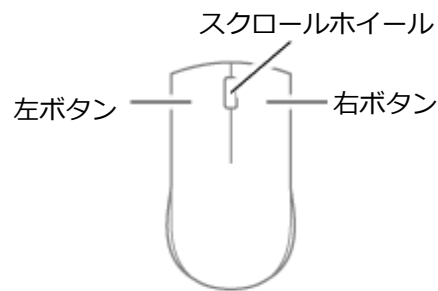

## チェック

USBレーザーマウスやUSB光センサーマウスは、マウス底面に光源があり、マウスを置いた操作面をセンサーで検知することでマウスの動きを判断しています。次のような操作面では正しく動作しない（操作どおりにマウスポインタが動かない）場合があります。

- 反射しやすいもの（鏡、ガラスなど）
- 網点の印刷物など、同じパターンが連続しているもの（雑誌や新聞の写真など）
- 濃淡のはっきりした縞模様や柄のもの
- 光沢があるもの（透明、半透明な素材を含む）

## スクロールホイールの使い方



## チェック

スクロールホイールの機能に対応していないアプリケーションでは使用できません。

## USBレーザーマウスの場合

---

- **垂直スクロール機能**

スクロールホイールを奥または手前方向に回転させることで、画面を上下にスクロールさせることができます。

- **水平スクロール機能**

スクロールホイールを左または右側に傾けると、画面を左右にスクロールさせることができます。

- **オートスクロール機能**

スクロールホイールをクリックしたり、押し続けるとスクロールアイコンが表示されます。

その状態で、三角マークの方向にマウスを動かして、画面を上下、または左右にスクロールさせることができます。

スクロールホイールを再度クリックしたり、指を離すとスクロールアイコンが消えます。

## USB光センサーマウスの場合

---

- **垂直スクロール機能**

スクロールホイールを奥または手前方向に回転させることで、画面を上下にスクロールさせることができます。

- **オートスクロール機能**

スクロールホイールをクリックしたり、押し続けるとスクロールアイコンが表示されます。

その状態で、三角マークの方向にマウスを動かして、画面を上下、または左右にスクロールさせることができます。

スクロールホイールを再度クリックしたり、指を離すとスクロールアイコンが消えます。

# 液晶ディスプレイ

---

[021100-21]

本機の液晶ディスプレイの表示の調整や表示できる解像度と表示色、表示に関する機能の設定などについて説明しています。

▶ 使用上の注意. . . . .	73
▶ 画面表示の調整. . . . .	74
▶ 液晶ディスプレイの回転. . . . .	75
▶ 画面の回転. . . . .	77
▶ 表示できる解像度と表示色. . . . .	78
▶ ディスプレーストレッチ機能. . . . .	79



## 使用上の注意

---

[021101-21]

- 液晶ディスプレイは非常に高精度な技術で作られていますが、色調のズレなど個体差が発生する場合があります。これは液晶ディスプレイの特性によるものであり、故障ではありません。
- OpenGLのアプリケーションを使用した場合、アプリケーションによっては、画面が表示されない、または画面の表示が乱れることがあります。
- DVDの再生画面の上に他のウィンドウを重ねると、コマ落ちや音切れ、およびデスクトップ上のアイコンのちらつきが発生したり、再生画面にゴミが残る場合があります。
- DVDの再生時に画面がちらつく場合があります。また、再生するDVDの種類によっては、コマ落ちが発生する場合があります。
- Windowsの状態によっては、スクリーンセーバー動作時に液晶ディスプレイの電源がオフにならない場合があります。
- 各種ベンチマークが正常に実行できない場合があります。
- DVDや動画の再生中は、休止状態やスリープ状態にしないでください。
- 解像度、または画面の出力先の変更を行う場合は、動画や音楽を再生するアプリケーションを表示したまま行わないでください。
- 動画を再生するアプリケーションによっては、画質が低下する場合があります。
- 本機の液晶ディスプレイを開閉すると、画面がちらつくことがありますが、故障ではありません。

## ■ 輝度を調整する

### キーボードで調整する

---

キーボードで、一時的に輝度を調整できます。

機能	キー操作	説明
輝度を下げる (☀️-)	【Fn】 + 【F8】	液晶ディスプレイの輝度が下がります。
輝度を上げる (☀️+)	【Fn】 + 【F9】	液晶ディスプレイの輝度が上がります。

# 液晶ディスプレイの回転

[021106-21]

本機は液晶ディスプレイを180度回転した状態で使用できます。



## チェック

- フラット スタイルの状態では机などに設置して使用する場合は、そのまま本体を引きずらないでください。パソコンに傷が付いたり、塗装がはがれたりする可能性があります。
- 無理な力で液晶ディスプレイを開閉しないでください。液晶ディスプレイやヒンジ部分が損傷するおそれがあります。

## ● ノートPC スタイル

文書やメールの作成では、ノートPC スタイルが適しています。

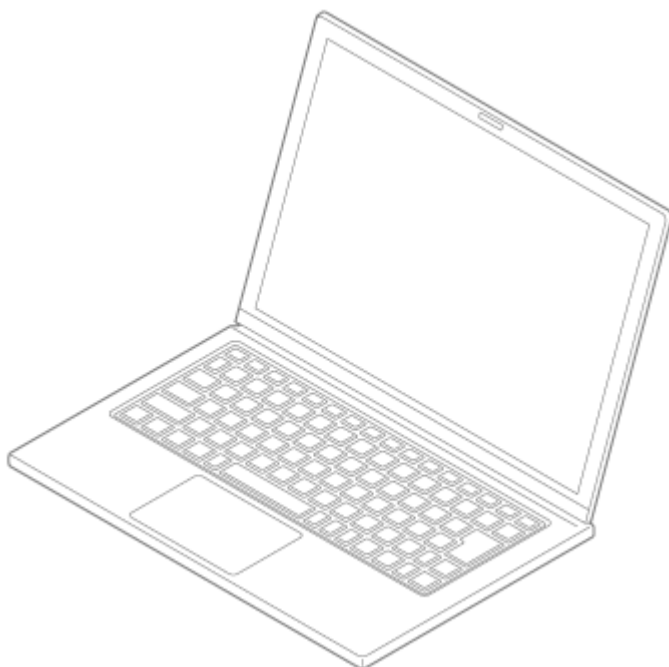

## ● フラット スタイル

手元で操作しながら対面の相手に図や表を表示したい場合は、フラット スタイルが適しています。

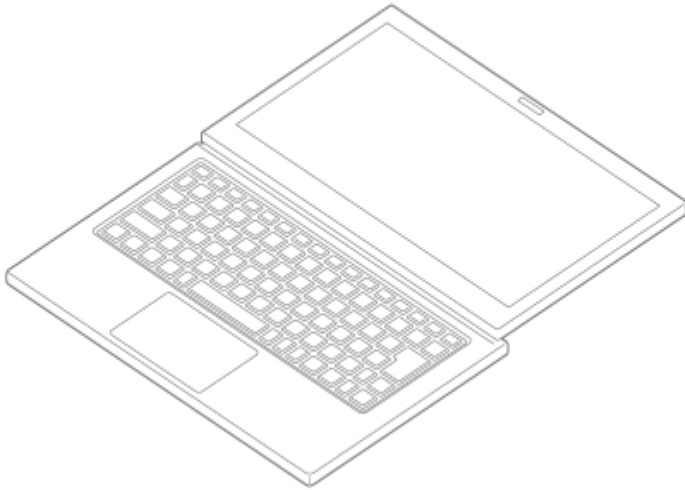

**参照**

**画面の回転について**

「液晶ディスプレイ」の「[画面の回転 \(P. 77\)](#)」

## 「ディスプレイ設定」で画面を回転させる

以下の手順で画面を回転させることができます。

**1** 「アクションセンター (P. 11)」を表示する

**2** 「すべての設定」をクリック

**3** 「システム」をクリック

**4** 「ディスプレイ」をクリック

**5** 「向き」欄で表示したい設定を選択する



### メモ

複数のディスプレイが接続されている場合は、事前に「ディスプレイの選択と整理」から向きを設定したいディスプレイを選択してください。

**6** 「ディスプレイの設定を維持しますか？」と表示されたら、「変更の維持」をクリック

以上で画面の回転の設定は完了です。



### チェック

画面の向きを元に戻す場合は、「ディスプレイ」の「向き」から、「横」を選択します。

# 表示できる解像度と表示色

[021103-21]

本製品で使用できる液晶ディスプレイの解像度や表示色については、「仕様一覧」に記載しております。「PC検索システム」の「型番直接指定検索」よりお使いの機種を検索し、「仕様一覧」をご覧ください。

<http://www.bizpc.nec.co.jp/bangai/pcseek/>



## チェック

設定により、「仕様一覧」に記載されていない解像度を選択することができる場合がありますが、動作を保証するものではありません。必ず記載されている解像度で使用してください。



## アイコンの名前が隠れてしまうときは

画面の解像度やアイコンサイズを変更した場合、デスクトップ上のアイコンの名前が一部隠れてしまう事があります。

そのような場合は、次の手順で「アイコンの自動整列」を有効にしてください。

**1**

デスクトップの何も無い場所を右クリック

**2**

「表示」の「アイコンの自動整列」を有効にする



## 参照

外部ディスプレイ使用時の解像度と表示色、機能、設定について  
「外部ディスプレイ (P. 80)」

# ディスプレイストレッチ機能

[021104-21]

ディスプレイストレッチ機能とは、液晶ディスプレイの解像度よりもWindowsの解像度設定が低い場合に、液晶ディスプレイに画面イメージを拡大して表示する機能です。

ディスプレイストレッチ機能を使う場合は次の手順で行います。



## チェック

ディスプレイストレッチ機能を使用して拡大表示を行っている場合、表示される文字などの線の太さが不均一になることがあります。

**1** 「スタート」ボタン (  ) をクリックし、スタートメニューから「Intel® Graphics Control Panel」をクリック

**2** 「ディスプレイ」をクリック

**3** 「一般設定」をクリック

**4** 「ディスプレイの選択」欄で「内蔵ディスプレイ」を選択する

**5** 「スケーリング」欄で「全画面のスケールにする」を選択する

**6** 「適用」ボタンをクリック

設定の保存を確認するメッセージが表示されます。

**7** 「はい」ボタンをクリック

**8** 画面右上の×ボタンをクリックして、画面を閉じる

設定が有効になり、ディスプレイストレッチ機能が使用できます。

# 外部ディスプレイ

---

[021200-21]

外部ディスプレイで表示可能な解像度や表示色、画面の表示先の切り替えなどについて説明しています。

▶ 使用上の注意.....	81
▶ 外部ディスプレイ接続時の解像度と表示色.....	83
▶ 外部ディスプレイを接続する.....	84
▶ 外部ディスプレイ接続時の表示機能.....	88
▶ 表示先、表示機能を設定する.....	89
▶ ディスプレイに合わせた設定.....	93



## 使用上の注意

[021201-21]

- 本機の電源が入っている状態、スリープ状態、および休止状態のときは、外部ディスプレイコネクタへのディスプレイケーブルの取り付け、取り外しを行わないでください。
- DVDや動画の再生中は、休止状態やスリープ状態にしないでください。
- 解像度、または画面の出力先の変更を行う場合は、動画や音楽を再生するアプリケーションを表示したまま行わないでください。
- 本機の液晶ディスプレイと外部ディスプレイの同時表示を行っている場合、オーバーレイを使用して再生する動画は、プライマリ側のディスプレイにのみ表示されます。
- マルチディスプレイ機能使用時に動画を再生し、表示が乱れた場合、マルチディスプレイ機能を使用せずに本機の液晶ディスプレイまたは外部ディスプレイ1台のみで動画の再生をしてください。
- 高解像度で外部ディスプレイに表示している場合、DVD-Videoの種類によっては、コマ落ち、映像の乱れが発生する場合があります。その場合は、より低い解像度に設定することをおすすめします。
- 外部ディスプレイに表示している状態で、本機の液晶ディスプレイを開閉すると、画面がちらつくことがあります。故障ではありません。
- 外部ディスプレイやテレビを接続した場合、OSのDPI仕様により解像度を変更出来ない場合があります。その場合はプライマリとその他のディスプレイの表示サイズを小さくする必要があります。



### メモ

- 機種によってはその他のディスプレイの表示サイズがプライマリ表示サイズと比例して変更される場合もあります。
- 解像度を選択できない場合、「検出」ボタンをクリックすると選択可能になる場合があります。
- 「別のディスプレイは検出されませんでした。」メッセージが表示される場合がありますが本機に影響はありません。

## HDMIコネクタ使用時の注意

- すべてのHDMI規格に対応した外部ディスプレイやテレビでの動作確認はしておりません。そのため、HDMI規格に対応した外部ディスプレイやテレビによっては正しく表示されない場合があります。
- HDMIケーブルは、別途市販のものをお買い求めください。
- 本機の電源が入っている状態、スリープ状態、および休止状態のときは、HDMIコネクタへのHDMIケーブルの取り付け、取り外しを行わないでください。
- 著作権保護されたコンテンツなどは出力されない場合があります。
- HDMIディスプレイ接続時、リフレッシュレートが30Hz（インターレース）に設定されていると、本機の操作中にちらつく場合があります。その場合はリフレッシュレートを60Hz（プログレッシブ）に変更してください。
- 使用環境によっては、60Hz（プログレッシブ）に変更するか解像度を低くしないと描画性能が上がらない場合があります。
- HDMIディスプレイのタイプによっては、解像度を変更しないと、60Hz（プログレッシブ）に変更できない場合があります。

## HDMIコネクタを制限する

本機では、BIOSセットアップユーティリティのI/O制限で、HDMIコネクタからの出力を制限することができます。



### 参照

#### I/O制限について

「セキュリティ機能」の「[I/O制限 \(P. 182\)](#)」

## 外部ディスプレイ接続時の解像度と表示色

[021202-21]

本製品で使用できる外部ディスプレイの解像度や表示色については、「仕様一覧」に記載しております。「PC検索システム」の「型番直接指定検索」よりお使いの機種を検索し、「仕様一覧」をご覧ください。

<http://www.bizpc.nec.co.jp/bangai/pcseek/>



### チェック

- 外部ディスプレイをご使用の際は、外部ディスプレイのマニュアルで、対応している走査周波数や解像度を確認してください。
- 初回接続時の外部ディスプレイやテレビは、本機の液晶ディスプレイとのクローンモードに設定されます。
- 設定により、マニュアルに記載されていない解像度や周波数を選択できる場合がありますが、動作を保証するものではありません。必ずマニュアルに記載されている解像度や周波数で使用してください。
- 外部ディスプレイによっては、特定の解像度やリフレッシュレートに設定できないことがあります。

# 外部ディスプレイを接続する

[021203-21]

外部ディスプレイコネクタへの接続. . . . .	84
プロジェクタの接続. . . . .	84
HDMIコネクタへの接続. . . . .	84
HDMIコネクタ使用時の音声出力について. . . . .	85
2台の外部ディスプレイを同時に接続する. . . . .	86

## 外部ディスプレイコネクタへの接続

### 1 本機と接続する外部ディスプレイの電源を切る

### 2 ディスプレイ用ケーブルを本機の外部ディスプレイコネクタ ( ) に接続する



#### チェック

ディスプレイ用ケーブルは、コネクタ両端のネジを締め、しっかりと固定してください。



#### 参照

外部ディスプレイコネクタの位置について  
「各部の名称」 - 「各部の名称と説明 (P. 17)」

### 3 外部ディスプレイと本機の電源を入れる

詳しくは外部ディスプレイのマニュアルをご覧ください。

以上で外部ディスプレイの接続は完了です。

## プロジェクタの接続

本機の外部ディスプレイコネクタ (  ) には、別売のプロジェクタを接続することができます。プロジェクタは、プレゼンテーションなどに利用することができます。別売のプロジェクタの接続のしかたは、プロジェクタのマニュアルをご覧ください。また、使用する場合はプロジェクタのマニュアルを参考にして表示解像度 (ドット)、垂直走査周波数 (Hz) などを確認してください。

## HDMIコネクタへの接続

### 1 本機と接続する外部ディスプレイやテレビの電源を切る

### 2 HDMIケーブルで、HDMIコネクタとHDMI規格に対応した外部ディスプレイやテレビなどを接続する



#### 参照

HDMIコネクタの位置について  
「各部の名称」 - 「各部の名称と説明 (P. 17)」

### 3 外部ディスプレイやテレビと、本機の電源を入れる

詳しくは外部ディスプレイやテレビのマニュアルをご覧ください。

以上で外部ディスプレイの接続は完了です。

## HDMIコネクタ使用時の音声出力について

HDMIコネクタに映像を出力すると、接続したHDMI機器が音声出力に対応している場合には音声を出力することができます。

自動で切り替わる場合もありますが、自動的に音声切り替わらない場合は、次の手順で設定を行ってください。

### 1 サウンドデバイスを使用しているすべてのソフトを終了する

### 2 「コントロールパネル (P. 10)」を表示する

### 3 「ハードウェアとサウンド」をクリック

### 4 「サウンド」をクリック

「サウンド」が表示されます。

### 5 「再生」タブをクリック

### 6 「インテル(R) ディスプレイ用オーディオ」をクリックし、「既定値に設定」ボタンをクリック

### 7 「OK」ボタンをクリック

音声はHDMI経由で出力されるようになります。



#### チェック

HDMIコネクタに映像を出力しているときに音声出力されなくなった場合は、本機を再起動すると改善されることがあります。



接続している機器が、HDMIの音声出力のサンプリングレートに対応しているか確認するには

接続している機器がHDMIの音声出力のサンプリングレートに対応していない場合、音声が出力されないことがあります。

本機を再起動しても音声が出力されない場合は、次の手順に従って、接続している機器の対応しているサンプリングレートに設定されているか確認してください。

**1** 「コントロールパネル (P. 10)」を表示する

**2** 「ハードウェアとサウンド」をクリック

**3** 「サウンド」をクリック

**4** 「再生」タブをクリック

**5** 「インテル(R) ディスプレイ用オーディオ」をクリックし、「プロパティ」をクリック

**6** 「詳細」タブをクリック

**7** 「既定の形式」欄の設定が接続先の機器に対応していることを確認する



参照

対応しているサンプリングレートについて  
接続している機器のマニュアル

## 2台の外部ディスプレイを同時に接続する



チェック

- ディスプレイを接続するとき、本機を使用中の場合には、本機の電源を切ってください。
- 本体がディスプレイに合わせて正しく設定されていないと、ディスプレイに何も表示されないことがあります。

## 1台目のディスプレイを外部ディスプレイコネクタで接続している場合

2台目のディスプレイを本機のHDMIコネクタに接続してください。



参照

HDMIコネクタへの接続について  
「HDMIコネクタへの接続 (P. 84)」

## 1台目のディスプレイをHDMIコネクタで接続している場合

---

2台目のディスプレイを本機の外部ディスプレイコネクタに接続してください。



参照

外部ディスプレイコネクタへの接続について  
「外部ディスプレイコネクタへの接続 (P. 84)」

# 外部ディスプレイ接続時の表示機能

[021205-21]

外部ディスプレイを接続して使用する場合、本機の液晶ディスプレイ、または接続した外部ディスプレイのみに表示する他、次の表示機能が使用できます。

## ■ マルチディスプレイモード

本機の液晶ディスプレイと外部ディスプレイを使用して、ひとつの画面として表示できる機能です。液晶ディスプレイと外部ディスプレイを続き画面として利用できるため、表示できる範囲が広がります。

## ■ クローンモード

本機の液晶ディスプレイと外部ディスプレイで同時表示を行います。表示される内容は同じものですが、選択した解像度によっては本機の液晶ディスプレイと外部ディスプレイが異なる表示状態になる場合があります。



### チェック

接続している外部ディスプレイやプロジェクタによっては、これらの機能の選択時に、画面の解像度が変更される場合があります。その場合は、解像度を設定し直してください。



### 参照

**表示先や表示機能の設定について**  
「表示先、表示機能を設定する (P. 89)」



# 表示先、表示機能を設定する

[021212-21]

▶ クローンモード機能を使う. . . . .	89
▶ マルチディスプレイモード機能を使う. . . . .	90
▶ 表示するディスプレイの切り替え. . . . .	91
▶ 表示モードを1つのディスプレイに戻す. . . . .	92



## チェック

- 動画再生のソフトウェアを表示中は、設定の変更を行わないでください。設定の変更を行った場合は、動画再生のソフトウェアを再起動してください。
- マルチディスプレイモードのとき、画面の解像度によっては、複数のディスプレイに同時に表示できない場合があります。
- マルチディスプレイモードのとき、表示ディスプレイの優先順位を交換する設定ができない場合があります。その場合は一度、液晶ディスプレイのみに表示する設定などに変更してから設定してください。
- マルチディスプレイモードからクローンモードへ、またはクローンモードからマルチディスプレイモードへ直接変更できない場合があります。その場合は一度、液晶ディスプレイのみに表示する設定に変更してから、マルチディスプレイモードまたはクローンモードへ変更してください。
- クローンモード機能利用時に、プライマリディスプレイとセカンダリディスプレイで個別の解像度設定はできません。

## クローンモード機能を使う

クローンモード機能とは、接続した外部ディスプレイに同時に同じ画面を表示する機能です。プレゼンテーションをするときなどに便利です。

### 1 外部ディスプレイを接続し、電源を入れる

### 2 本機の電源を入れる



#### チェック

Windowsが起動するまで、いずれかのディスプレイのみに表示されます。

### 3 「スタート」ボタン ( ) をクリックし、スタートメニューから「Intel® Graphics Control Panel」をクリック

### 4 「ディスプレイ」をクリック

### 5 「マルチ・ディスプレイ」をクリック

## 6 「ディスプレイ・モードの選択」の「クローン・ディスプレイ」をクリック

## 7 「適用」をクリック

設定の保存を確認するメッセージが表示されます。

## 8 「はい」をクリック



### チェック

必要に応じて画面の解像度を変更する場合は、「ディスプレイ」から「一般設定」をクリックし、設定してください。

## 9 画面右上の×ボタンをクリックして、画面を閉じる

以上でクローンモードの設定は完了です。

## マルチディスプレイモード機能を使う

複数のディスプレイをひとつの画面として使用できる機能です。液晶ディスプレイと外部ディスプレイを続き画面として利用できるため、表示できる範囲が広がります。

## 1 外部ディスプレイを接続し、電源を入れる

## 2 本機の電源を入れる



### チェック

Windowsが起動するまで、いずれかのディスプレイのみに表示されます。

## 3 「スタート」ボタン ( ) をクリックし、スタートメニューから「Intel® Graphics Control Panel」をクリック

## 4 「ディスプレイ」をクリック

## 5 「マルチ・ディスプレイ」をクリック

## 6 「ディスプレイ・モードの選択」の「拡張デスクトップ」をクリック

## 7 「アクティブ・ディスプレイの選択」で使用するディスプレイを選択し、「適用」をクリック

設定の保存を確認するメッセージが表示されます。



#### チェック

2台のディスプレイを同時に接続している場合、「アクティブ・ディスプレイの選択」で「なし」と表示される場合があります。その場合は、必要に応じて使用するディスプレイを選択してください。

### 8 「はい」をクリック

### 9 「ディスプレイの配置」でディスプレイアイコンをドラッグして、位置を調整する

### 10 「適用」をクリック

設定の保存を確認するメッセージが表示されます。

### 11 「はい」をクリック

### 12 画面右上の×ボタンをクリックして、画面を閉じる

以上でマルチディスプレイモードの設定は完了です。

## 表示するディスプレイの切り替え

表示するディスプレイを切り替えたり、プライマリに設定するディスプレイを選択したりすることができます。

### 1 「スタート」ボタン ( ) をクリックし、スタートメニューから「Intel® Graphics Control Panel」をクリック

### 2 「ディスプレイ」をクリック

### 3 「マルチ・ディスプレイ」をクリック

### 4 「アクティブ・ディスプレイの選択」で使用するディスプレイを選択し、「適用」をクリック

選択したディスプレイに画面が表示され、設定の保存を確認するメッセージが表示されます。



#### チェック

2台の外部ディスプレイを接続している状態で2つのディスプレイにのみ表示させたい場合は、「アクティブ・ディスプレイの選択」の3つめの選択で「なし」を選んでください。

### 5 「はい」をクリック

## 6 画面右上の×ボタンをクリックして、画面を閉じる

---

以上で表示するディスプレイの切り替えは完了です。

## 表示モードを1つのディスプレイに戻す

外部ディスプレイを接続したまま、クローンモードやマルチディスプレイモードから1つのディスプレイの表示に戻すことができます。

1 「スタート」ボタン (  ) をクリックし、スタートメニューから「Intel® Graphics Control Panel」をクリック

---

2 「ディスプレイ」をクリック

---

3 「マルチ・ディスプレイ」をクリック

---

4 「ディスプレイ・モードの選択」の「シングル・ディスプレイ」をクリック

---

5 「アクティブ・ディスプレイの選択」で使用するディスプレイを選択し、「適用」をクリック

選択したディスプレイのみに画面が表示され、設定の保存を確認するメッセージが表示されます。

---

6 「はい」をクリック

---

7 画面右上の×ボタンをクリックして、画面を閉じる

---

以上で表示モードを1つのディスプレイに戻す手順は完了です。

# ディスプレイに合わせた設定

[021208-21]

外部ディスプレイ使用時に、表示が適切でない場合やプラグ&プレイに対応していないディスプレイを使用しているときは、次の操作を行ってください。



## チェック

プラグ&プレイに対応したディスプレイを使用しても、ディスプレイの情報が反映されない場合があります。その場合も、次の操作を行ってください。

## お使いのディスプレイにドライバが用意されている場合

ディスプレイのマニュアルをご覧になり、ドライバのインストールを行ってください。

## お使いのディスプレイにドライバが用意されていない場合

次の手順で設定を行ってください。

- 1 「アクションセンター (P. 11)」を表示する
- 2 「すべての設定」をクリック
- 3 「システム」をクリック
- 4 「ディスプレイ」をクリック
- 5 「ディスプレイの詳細設定」をクリック
- 6 「ディスプレイの選択」で、お使いのディスプレイを選択する
- 7 「ディスプレイXXのアダプターのプロパティを表示します」をクリック
- 8 「モニター」タブをクリックし、「プロパティ」ボタンをクリック
- 9 「ドライバー」タブをクリックし、「ドライバーの更新」ボタンをクリック  
「ドライバーの更新」が表示されます。
- 10 「コンピューターを参照してドライバー ソフトウェアを検索」をクリック

**11** 「コンピューター上の利用可能なドライバーの一覧から選択します」をクリック

---

**12** 「互換性のあるハードウェアを表示」のチェックを外す

---

**13** 「製造元」と「モデル」を選択し、「次へ」ボタンをクリック

一覧に、接続したディスプレイのモデルが表示されない場合は、「製造元」欄で「(標準モニターの種類)」を選択し、「モデル」欄で接続したディスプレイに対応した解像度を選択してください。

---

**14** 「閉じる」ボタンをクリック

---

**15** 「閉じる」ボタンをクリック

---

**16** 「OK」ボタンをクリック

---

以上でディスプレイの設定は完了です。

本機のWebカメラについて説明しています。

▶ Webカメラについて.....	96
-------------------	----

# Webカメラについて

[023602-21]



## メモ

Webカメラ搭載モデルをお使いの場合のみ、利用できます。

本機のWebカメラでは動画・静止画の撮影や、Windowsの「カメラ」アプリとの連携を行えます。また、Webカメラ（IRカメラ対応）搭載モデルをお使いの場合、顔認証機能がご使用になれます。



## チェック

Windowsの「カメラ」アプリは、工場出荷状態にはインストールされていません。



## 参照

- **Webカメラの位置について**  
「各部の名称」 - 「各部の名称と説明 (P. 17)」
- **顔認証機能について**  
「セキュリティ機能」 - 「顔認証機能 (P. 183)」



本機の内蔵ストレージの使用上の注意などについて説明しています。

▶ 使用上の注意.....	98
▶ インテル® Optane™ メモリーについて.....	99

# 使用上の注意

[021301-21]

内蔵ストレージは非常に精密に作られています。次の点に注意して使用してください。

- 内蔵ストレージのデータを破損させる外的な要因には次のようなものがあります。
  - 高熱
  - 落雷
- ハードディスクが搭載されているモデルをお使いの場合、データの読み書き中（アクセスランプの点灯中）には、少しの衝撃が故障の原因になる場合があります。
- 内蔵ストレージが故障すると、記録されているデータが使用できなくなる場合があります。特に、お客様が作成したデータは再セットアップしても元には戻りません。定期的にバックアップをとることをおすすめします。
- 内蔵ストレージの領域の作成や削除、フォーマットは「コンピューターの管理」の「ディスクの管理」から行います。
- 本機の内蔵ストレージには、「ディスクの管理」でドライブ文字が割り当てられていない領域が表示されます。この領域には、システムのリカバリー時に必要なデータなどが格納されています。この領域にあるデータは削除しないでください。



## チェック

内蔵ストレージ内の大切なデータを守り、トラブルを予防するには、定期的にメンテナンスを行うことも大切です。内蔵ストレージのメンテナンスについては、『メンテナンスとアフターケアについて』をご覧ください。

## 内蔵ストレージのデータを保護する

### SMART機能

本機の内蔵ストレージは、S.M.A.R.T. (Self Monitoring, Analysis and Reporting Technology) に対応しているため、内蔵ストレージの異常を検出し、内蔵ストレージの故障が予見された場合は警告をします。

# インテル® Optane™ メモリーについて

[021302-21]

## 概要

インテル® Optane™ メモリー・テクノロジーは、高速なSSDを低速なハードディスクのキャッシュとして利用する機能です。

インテル® Optane™ メモリー・テクノロジーを有効にすると、OSの起動時間や、よく使うアプリケーションやファイルの起動時間を短縮できます。これにより低速な大容量のハードディスクを、高速なストレージとして利用できます。

## 使用上の注意

インテル® Optane™ メモリー・テクノロジーを有効にすると、SATAポートに接続されたハードディスクと、M.2スロットに接続されたインテル® Optane™ メモリーがペアとなり、ひとつの仮想ドライブとして動作します。

インテル® Optane™ メモリー対応モデルをお使いの場合は、工場出荷時にインテル® Optane™ メモリー・テクノロジーが有効になっています。



### チェック

- インテル® Optane™ メモリーとハードディスクのどちらか一方だけでは動作しません。また、どちらか一方を別のハードディスクや別のインテル® Optane™ メモリーに交換した場合も動作しません。
- インテル® Optane™ メモリー・テクノロジーは、ハードディスクを高速化する機能です。インテル® Optane™ メモリーは、通常のメモリーとしては動作しません。本機では、インテル® Optane™ メモリーをSSDとして使用することはできません。
- インテル® Optane™ メモリーがデバイスとして表示される場合がありますが、容量は16GBより少ない表示となります。
- インテル® Optane™ メモリー・テクノロジーが有効の状態、ハードディスクまたはインテル® Optane™ メモリーを取り外さないでください。OSが起動しなくなります。
- インテル® Optane™ メモリー対応モデルでは、BIOSセットアップユーティリティの「Boot」メニューにある「Boot Mode」を「UEFI」に設定して使用してください。
- その他の注意事項に関しては、下記のインテルのページをご確認ください。  
<https://www.intel.co.jp/content/www/jp/ja/support/articles/000024018/memory-and-storage/intel-optane-memory.html>

## インテル® Optane™ メモリーの状態を確認する

インテル® Optane™ メモリー対応モデルの場合、本機は出荷時にインテル® Optane™ メモリー・テクノロジーが有効になっています。

以下の手順で、インテル® Optane™ メモリーの状態を確認します。



## メモ

初回起動時、使用許諾契約の画面が表示された場合は、内容を確認し承諾してください。

### 1 「スタート」ボタン ( ) をクリック

### 2 「Intel® Optane™ Memory and Storage Management」をクリック

### 3 「インテル® Optane™ メモリー」をクリック

「インテル® Optane™ メモリーのステータス」に「インテル® Optane™ メモリーが有効になっており、システムが高速化されています。」と表示されている場合は、インテル® Optane™ メモリー・テクノロジーが有効になっています。



## メモ

インテル® Optane™ メモリー・テクノロジーが有効になっている場合、「デバイスマネージャー」の「ディスク ドライブ」の下に、「Intel Optane+\*\*\*GBHDD」と表示されます。（\*\*\*にはお使いのハードディスクの容量が表示されます。）

## ■ インテル® Optane™ メモリー・テクノロジーを有効にする

インテル® Optane™ メモリー・テクノロジーを有効にする場合は、インテル® ラピッド・ストレージ・テクノロジーで設定を行います。

以下の手順で行います。



## メモ

インテル® Optane™ メモリー・テクノロジーを有効にすると、「ディスクの管理」でインテル® Optane™ メモリーが表示されなくなりますが、異常ではありません。

### 1 「スタート」ボタン ( ) をクリック

### 2 「Intel® Optane™ Memory and Storage Management」をクリック

### 3 「インテル® Optane™ メモリー」をクリック

### 4 「インテル® Optane™ メモリーを有効にする」をクリック

「インテル® Optane™ メモリーのステータス」画面が表示されます。

### 5 「インテル® Optane™ メモリーモジュールのすべてのデータを消去します。」にチェックをいれ、「有効」をクリック



## メモ

「インテル® Optane™ メモリーモジュールのすべてのデータを消去します。」にチェックをいれないと「有効」をクリックすることはできません。

インテル® Optane™ メモリー・テクノロジーの有効化が開始されます。

## 6 「再起動」をクリック



### チェック

シャットダウンは行わないでください。シャットダウンを行うと、再度起動したときにドライブ文字が変更される場合があります。

## 7 インテル® Optane™ メモリー・テクノロジーが有効になっていることを確認する

詳しくは、「[インテル® Optane™ メモリーの状態を確認する \(P. 99\)](#)」をご覧ください。

## インテル® Optane™ メモリー・テクノロジーを無効にする

インテル® Optane™ メモリー・テクノロジーを無効にする場合は、以下の手順で設定を行います。



### チェック

- インテル® Optane™ メモリー・テクノロジーを無効にした後も、「デバイスマネージャー」の「記憶域コントローラー」にある「Intel(R) Chipset SATA/PCIe RST Premium Controller」ドライバーをアンインストールしないでください。アンインストールすると、ブルースクリーンが表示され、OSが起動しなくなります。
- 無効化が完了し、Windowsを再起動した後に「ディスクの管理」を開くと、インテル® Optane™ メモリーの初期化を促す画面が表示されることがあります。その場合は、初期化を行わずに「キャンセル」をクリックしてください。

## 1 「スタート」ボタン ( ) をクリック

## 2 「Intel® Optane™ Memory and Storage Management」をクリック

## 3 「インテル® Optane™ メモリー」をクリック

## 4 「無効」をクリック

確認画面が表示されます。

## 5 「無効」をクリック

インテル® Optane™ メモリー・テクノロジーの無効化が開始されます。

## 6 「再起動」をクリック

コンピューターが再起動します。



### チェック

シャットダウンは行わないでください。シャットダウンを行うと、再度起動したときにドライブ文字が変更される場合があります。

## 7 インテル® Optane™ メモリー・テクノロジーが有効になっていないことを確認する

詳しくは、「[インテル® Optane™ メモリーの状態を確認する \(P. 99\)](#)」をご覧ください。



### 起動しなくなったときは

OSが起動しない場合、BIOSセットアップユーティリティでインテル® Optane™ メモリー・テクノロジーを無効化してください。

以下の手順で行ってください。



### チェック

BIOSセットアップユーティリティでの無効化は、処理に数時間かかる場合があります。

### 1

#### 本機の電源を入れ、すぐに【F2】を数回押す

BIOSセットアップユーティリティが表示されます。



### チェック

BIOS セットアップユーティリティが表示されない場合は、いったん本機を再起動して、すぐに【F2】を数回押してください。



### 参照

#### BIOSセットアップユーティリティについて

『システム設定』の「システム設定」 - 「BIOSセットアップユーティリティについて」

### 2

#### 「Advanced」メニューで、「Intel(R) Rapid Storage Technology」を選択し、【Enter】を押す

### 3

#### 「Optane Volume:」の「Intel Optane, \*.\*.\*GB」を選択し、【Enter】を押す

\*\*\*.\*にはお使いのハードディスクの容量が表示されます。

**4** 「Disable」を選択して【Enter】を押す

**5** 「Are you sure you want to disable?」を選択して【Enter】を押す

**6** 「Yes」を選択して【Enter】を押す

**7** 「Disable」を選択して【Enter】を押す

処理が完了すると、「Intel(R) Rapid Storage Technology」の画面上に インテル® Optane™ メモリーとSATAのハードディスクが別々に表示されます。



#### チェック

処理には数分から数時間かかる場合がありますが、実行中に本機の電源をオフにしたり、本機を再起動したりしないでください。データの損失が生じる可能性があります。

**8** 【F10】を押す

**9** 「Yes」が選択されていることを確認して【Enter】を押す

**10** Windowsが起動したら、「**インテル® Optane™ メモリー・テクノロジーを有効にする (P. 100)**」の手順に従って有効にする

Windowsが起動しない場合は、再セットアップを行ってください。



#### 参照

##### 再セットアップについて

『再セットアップガイド』の「[3]システムを工場出荷時の状態に戻したいとき」

本機の光学ドライブの使用上の注意や使い方などについて説明しています。

▶ 使用上の注意.....	105
▶ 外付け光学ドライブの取り付け.....	106
▶ 各部の名称と役割.....	107
▶ 使用できるディスク.....	108
▶ 読み込みと再生.....	109
▶ 書き込みとフォーマット.....	111
▶ 非常時のディスクの取り出しかた.....	112



# 使用上の注意

[021601-21]

- 光学ドライブ内のレンズには触れないでください。指紋などの汚れによってデータが正しく読み取れなくなるおそれがあります。
  - アクセスランプの点灯中は、ディスクを絶対に取り出さないでください。データの破損や本機の故障の原因になります。
  - イジェクトボタンを押してからディスクトレイが排出されるまで数秒かかることがあります。
  - ディスクの信号面（文字などが印刷されていない面）に傷を付けないように注意してください。
  - 本機で、次のような形式や規格、異なった形やサイズのディスクは使用できません。無理に使用した場合、再生や作成ができないだけでなく、破損の原因になる場合があります。
    - AVCHD形式またはAVCREC形式のDVD
    - 名刺型、星型などの円形ではない、異形ディスク
    - 厚さが1.2mmを大きく越える、または大きく満たないディスク
    - 規格外に容量の大きな書き込みディスク
- また、特殊な形状のディスクや、ラベルがはってあるなど、重心バランスの悪いディスクを使用すると、ディスク使用時に異音や振動が発生する場合があります。このようなディスクは故障の原因になるため、使用しないでください。
- 光学ドライブにディスクをセットすると、「自動再生」画面が表示される場合があります。その場合は、実行したい操作をクリックしてください。
  - ディスクに飲み物などをこぼした場合、そのディスクは使用しないでください。
  - DVD、CDの表裏を確認して、光学ドライブのディスクトレイ中心の軸に、きちんとセットしてください。

## 光学ドライブを制限する

本機では、BIOSセットアップユーティリティのI/O制限で、光学ドライブの有効/無効を設定して、使用を制限することができます。



### 参照

#### I/O制限について

「セキュリティ機能」の「I/O制限 (P. 182)」

# 外付け光学ドライブの取り付け

[021608-21]

## 接続のしかた

外付け光学ドライブをお使いになるには、次の手順で本機に接続してください。

### 1 光学ドライブ背面に、光学ドライブ用ケーブルのプラグを接続する

プラグの向きに注意して、差し込んでください。

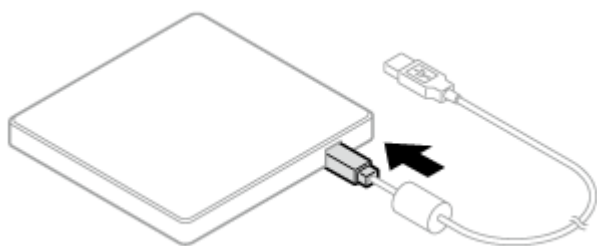

### 2 光学ドライブ用ケーブルを、本機左側面のUSBコネクタに接続する



#### チェック

左側面以外のUSBコネクタに接続すると、正常に動作しません。

プラグの向きに注意して差し込んでください。



#### 参照

#### USBコネクタ使用時の注意

「USBコネクタ (P. 153)」

## 各部の名称と役割

[021602-21]



### チェック

アクセスランプ点灯中は本機の電源スイッチやイジェクトボタンを押さないでください。故障の原因になります。

イジェクトボタン  
セットしたディスクを取り出すためのボタンです。

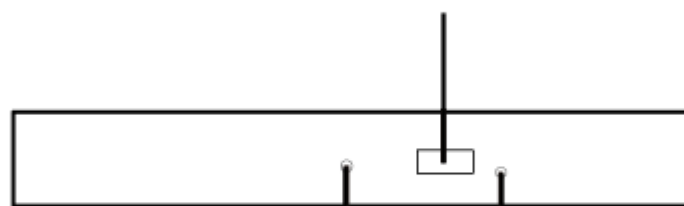

アクセスランプ  
ディスクアクセス中は点灯します。

非常時ディスク取り出し穴  
非常時に、ディスクトレイを手動  
で引き出すために使用します。



### メモ

イジェクトボタンやアクセスランプ、非常時ディスク取り出し穴の位置や形状は、モデルによって図と多少異なることがあります。

また、モデルによっては、アクセスランプがないものもあります。

# 使用できるディスク

---

[021603-21]

お使いのモデルにより、光学ドライブで使えるディスクは異なります。使用できるディスクについては、「PC検索システム」の「型番直接指定検索」よりお使いの機種を検索し、「仕様一覧」をご覧ください。

<http://www.bizpc.nec.co.jp/bangai/pcseek/>

## ■ ディスク利用時の注意

- 記録用のDVDには、録画用（for Video）とデータ用（for Data）とがありますので、ご購入の際にはご注意ください。
- DVD-RAMには、カートリッジなしのディスクと、TYPE1（ディスク取り出し不可）、TYPE2（ディスク取り出し可能）、TYPE4（ディスク取り出し可能）の4種類があります。本機の光学ドライブでは、カートリッジなし、またはカートリッジからディスクを取り出せるタイプ（TYPE2、TYPE4）のみご利用になることができます。ご購入の際には、ご注意ください。
- 片面2.6GBのDVD-RAMおよび両面5.2GBのDVD-RAMは使用できません。
- 両面9.4GBのDVD-RAMは面ごとに4.7GBの記録／再生が可能です。同時に両面への記録／再生はできません。ディスクを取り出して、裏返して使用してください。

# 読み込みと再生

[021604-21]

本機の光学ドライブで、読み込みや再生ができるディスクについては、「PC検索システム」の「型番直接指定検索」よりお使いの機種を検索し、「仕様一覧」をご覧ください。

<http://www.bizpc.nec.co.jp/bangai/pcseek/>

また、本機でDVDを再生するには、添付の「CyberLink PowerDVD」を使用してください。



## チェック

CyberLink PowerDVDでは音楽CD、ビデオCD、およびDVD-Audioは再生できません。



## 参照

### CyberLink PowerDVDについて

「便利な機能とアプリケーション」の「CyberLink PowerDVD (P. 227)」

## ディスク再生時の注意

本機でDVD、CDの読み込みや再生を行うときは、次のことに注意してください。

- 本機で記録したDVD、CDを他の機器で使用する場合、フォーマット形式や装置の種類などにより使用できない場合があります。
- 他の機器で記録したDVD、CDは、ディスク、ドライブ、記録方式などの状況により、本機では再生および再生性能を保証できない場合があります。
- コピーコントロールCDなどの一部の音楽CDは、現在のCompact Discの規格外の音楽CDです。規格外の音楽CDについては、音楽の再生や取り込みができないことがあります。
- 本機で音楽CDを使用する場合、ディスクレーベル面に規格準拠を示すCompact Discのマークの付いたディスクを使用してください。
- CD (Compact Disc) 規格外ディスクを使用すると、正常に再生ができなかったり、音質が低下したりすることがあります。
- CD TEXTのテキストデータ部は、読み出せません。
- 本機では、リージョンコード (国別地域番号) が「ALL」または「2」が含まれているDVDのみ再生することができます。
- 本機で再生できるCDまたはDVDのディスクサイズは8センチと12センチです。
- DVDや動画を再生する際は、再生に使用するアプリケーション以外のソフトウェアを終了することをおすすめします。本機での動画再生には高い処理能力が必要とされ、お使いのモデルや設定によっては、複数のアプリケーションを実行している状態で動画再生を行うと、映像の乱れやコマ落ちが発生する場合があります。
- ECOモード機能で、省電力を優先する電源プランを割り当てているモードを選択している場合、DVDや動画の再生品質が低下する可能性があります。そのような場合は、「標準」などの性能を優先するモードを選択してください。



## 参照

### ECOモード機能について

「省電力機能」の「ECOモード機能 (P. 42)」

- 本機でDVDを再生する場合、次のことに注意してください。
  - マルチディスプレイ機能使用時に動画を再生し、表示が乱れた場合、マルチディスプレイ機能を使用せずに本機の液晶ディスプレイまたは外部ディスプレイ1台のみで動画の再生をしてください。
  - DVDの再生画面の上に他のウィンドウを重ねると、コマ落ちや音飛びが発生したり、再生画面にゴミが残る場合があります。DVDの再生中は、再生画面の上に他のウィンドウを重ねないでください。
  - DVDの再生時に画面がちらつく場合があります。また、再生するDVDの種類によっては、コマ落ちが発生する場合があります。

# 書き込みとフォーマット

[021605-21]

DVDスーパーマルチドライブモデルで、DVD、CDへの書き込み、書き換え、およびフォーマットをするには、「CyberLink Power2Go」を使用してください。



## 参照

### CyberLink Power2Goについて

「便利な機能とアプリケーション」の「CyberLink Power2Go (P. 225)」



## メモ

DVD、CDへの書き込みはWindowsの機能でも行うことができます。

## ご注意

- 書き込みに失敗したDVD、CDは読み込みできなくなります。書き込みに失敗したディスク、およびディスクに記録されていたデータの補償はできませんのでご注意ください。
- データの書き込みを行った後に、データが正しく書き込まれているかどうかを確認してください。
- 作成したメディアのフォーマット形式や装置の種類などにより、他の光学ドライブでは使用できない場合がありますのでご注意ください。
- お客様がオリジナルのCD-ROM、音楽CD、ビデオCD、およびDVD-Videoなどの複製や改変を行う場合、著作権を保有していなかったり、著作権者から複製・改変の許諾を得ていない場合は、著作権法または利用許諾条件に違反することがあります。複製などの際は、オリジナルのCD-ROMなどの利用許諾条件や複製などに関する注意事項に従ってください。
- コピーコントロールCDなどの一部の音楽CDは、現在のCompact Discの規格外の音楽CDです。規格外の音楽CDについては、音楽の再生や音楽CDの作成ができないことがあります。

## 非常時のディスクの取り出しかた

---

[021606-21]

停電やソフトウェアの異常動作などにより、イジェクトボタンを押してもディスクトレイが出てこない場合は、非常時ディスク取り出し穴に太さ1.3mm程の針金を押し込むと、トレイを手動で引き出すことができます。針金は太めのペーパークリップなどを引き伸ばして代用できます。



### チェック

- 強制的にディスクを取り出す場合は、本体の電源が切れていることを確認してから行ってください。
- 光学ドライブのイジェクトボタンを押してもディスクトレイが出てこないといった非常時以外は、非常時ディスク取り出し穴を使用して取り出さないようにしてください。



# SDメモリーカードスロット

---

[022700-21]

SDメモリーカードスロットの使用上の注意や使い方などについて説明しています。

- ▶ 使用上の注意..... 114
- ▶ セットのしかた／取り出しかた..... 116



## メモ

SDメモリーカードスロット搭載モデルをお使いの場合のみ、利用できます。

- SDメモリーカードには、Windows標準のフォーマットやディスクデフラグを行わないでください。デジタルカメラなど、他のSDメモリーカード対応機器との互換性や性能に問題が生じる場合があります。
- 静電気や電氣的ノイズの影響を受ける場所ではSDメモリーカードを使わないでください。
- SDメモリーカードの取り扱いについては、それぞれのSDメモリーカード製品に添付のマニュアルや取扱説明などの指示に従ってください。
- 本機やSDメモリーカードの不具合により、音楽データの録音ができなかったり、データの破損、消去が起きた場合、データの内容の補償はいたしかねます。
- お客様が画像、音楽、データなどを記録（録画・録音などを含む）したものは、個人として楽しむなどのほかは、著作権法上、権利者に無断で使用できません。
- 大切なファイルはコピーして、バックアップを取ることをおすすめします。
- 本機の内蔵ストレージ以外からSDメモリーカードにデータを保存する場合は、一度、本機の内蔵ストレージにデータを保存し、そこからSDメモリーカードにデータを保存してください。
- データの保存中にスリープ/休止状態にしないでください。メモリーカード内のデータが破損したり誤動作の原因になります。
- 本機がスリープ/休止状態にあるときは、メモリーカードを抜き差ししないでください。また、スリープ/休止状態から復帰する際は、Windowsのサインイン画面またはデスクトップが表示されるまでメモリーカードを抜き差ししないでください。メモリーカード内のデータが破損したり誤動作の原因になる場合があります。
- すべてのSDメモリーカードの動作を保証するものではありません。
- さまざまな規格のメディアがありますので、本機のSDメモリーカードスロットで使えるメディアかどうかや、メディアの使用方法をお確かめになり、お使いください。
- メモリーカードの端子面が汚れていると、メモリーカードを認識しなかったり、データの読み込み、書き出しができないことがあります。端子面が汚れた場合は、メモリーカードに添付のマニュアルをご覧ください。
- メモリーカードにデータを保存中、または読み込み中に周辺機器を接続しないでください。
- DVD、CDを再生中にメモリーカードへの読み書きを行ったり、メモリーカード内の音声や動画ファイルを再生中にファイルのコピーを行うと、音声や動画がとぎれるなどの影響が出る場合があります。

## SDメモリーカードを使用するときの注意

- SDメモリーカードは、SDメモリーカード容量規格(SD/SDHC/SDXC)に準拠したフォーマットがされており、すぐにお使いになれます。フォーマットが必要な場合は、SDメモリーカード規格に対応したデジタルカメラなどの機器、または、SD規格対応フォーマット機能を搭載したアプリなどでフォーマットを行ってください。デジタルカメラなどのフォーマット方法については、ご使用の機器に添付のマニュアルをご覧ください。
- 「miniSDカード」「miniSDHCカード」「microSDカード」「microSDHCカード」「microSDXCカード」を使用するときは、必ず使用するメモリーカードに対応した、SDカード変換アダプタに装着してからセットしてください。詳しくはお使いのメモリーカードの取扱説明書をご覧ください。
- 「microSDカード」「microSDHCカード」「microSDXCカード」をご使用の際、miniSDカード変換アダプタに装着し、さらにSDカード変換アダプタに装着しての動作は保証しておりません。

- 本機では、2Gバイトまでの「SDメモリーカード」、32Gバイトまでの「SDHCメモリーカード」、512Gバイトまでの「SDXCメモリーカード」および400Gバイトまでの「microSDXCメモリーカード」で動作確認を行っています。2Gバイトを超える容量の「SDメモリーカード」、32Gバイトを超える容量の「SDHCメモリーカード」、512Gバイトを超える容量の「SDXCメモリーカード」および400Gバイトを超える容量の「microSDXCメモリーカード」での動作は保証しておりません。
- 本機では、マルチメディアカード（MMC）には対応していません。
- 本機は、SDIOには対応していません。
- 本機のSDメモリーカードスロットは、SDメモリーカードスロット延長タイプのケーブルなど、SDメモリーカード以外でのご使用はサポートしておりません。
- 裏面に通電性（電気を通す性質）がある金属が使用されているSDメモリーカードや変換アダプタは使用しないでください。本機内部のコネクタと接触し本機やメモリーカードの故障の原因になる場合がありますので、ご注意ください。
- 高速転送規格「UHS-II」はサポートしておりません。また、SDカード変換アダプタを利用した場合、高速転送規格「UHS-I」および「UHS-II」はサポートしておりません。

## SDメモリーカードスロットを制限する

本機では、BIOSセットアップユーティリティのI/O制限で、SDメモリーカードスロットの有効／無効を設定して、使用を制限することができます。



### 参照

#### I/O制限について

「セキュリティ機能」の「I/O制限 (P. 182)」

## セットのしかた



### チェック

- ダミーカードがセットされている場合は、セットをする前に「取り外しかた」をご覧ください。
- SDメモリーカードには表面と裏面があり、スロットへ差し込む方向が決まっています。間違った向きで無理やり差し込むと、カードやスロットが破損することがあります。詳しくは、SDメモリーカードに添付のマニュアルをご覧ください。

## 1 SDメモリーカードを向きに注意して、SDメモリーカードスロットに奥までしっかり差し込む

表面を上にして差し込んでください。

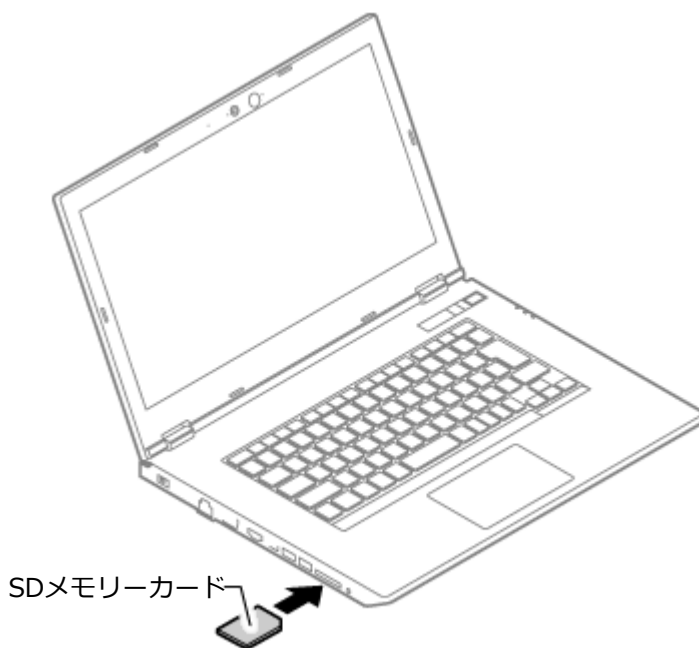

## 取り外しかた

### 1 タスクバーの通知領域の をクリックし、 をクリック

### 2 表示される「×××××の取り出し」から、取り外す周辺機器をクリック

安全に取り外しができるという内容のメッセージが表示されます。  
表示される「×××××の取り出し」に取り外す周辺機器がない場合は手順3に進んでください。

### 3 SDメモリーカードを押す

SDメモリーカードが飛び出します。

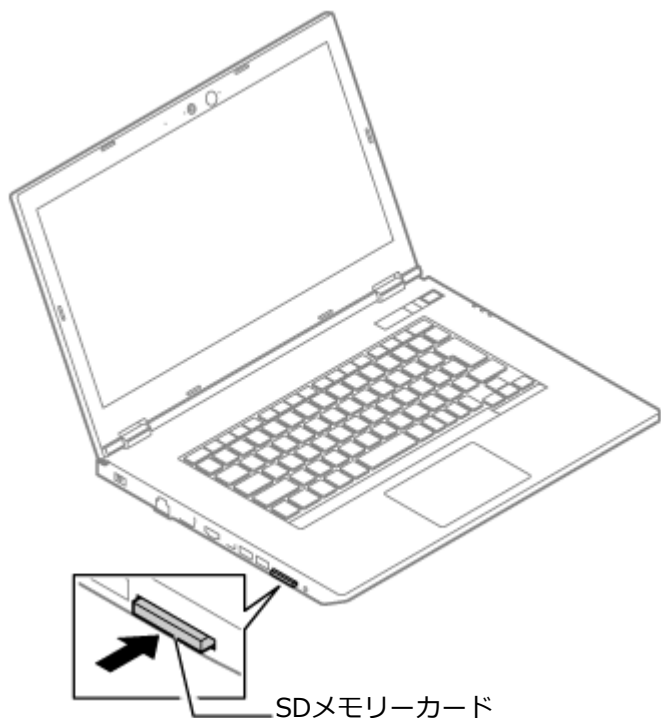

---

**4** SDメモリーカードを水平に引き抜く

---

本機の音量の調節や、サウンド機能に関する設定などについて説明しています。

▶ 音量の調節.....	119
▶ マイクの設定.....	121
▶ 音声の出力先を変更する.....	123

## 音量ミキサーを使う

Windowsの「音量ミキサー」で音量を調節することができます。

- 1 タスクバーの通知領域の  (スピーカー) を右クリックし、表示されたメニューから「音量ミキサーを開く」をクリック

「音量ミキサー」が表示されます。

- 2 調節したいデバイスやアプリケーションのスライドで音量を調節する

## キーボードで調節する

【Fn】 + 【F11】 を押すと音量を大きく、【Fn】 + 【F10】 を押すと音量を小さく調節することができます。

## 音声のオン/オフ (ミュート機能)

【Fn】 + 【F1】 を押すと、音声のオン/オフを切り替えることができます。



### 参照

【Fn】 について

「キーボード」の「キーの使い方 (P. 60)」

## 録音音量の調節

本機で録音音量を調節する場合は次の手順で行ってください。

- 1 タスクバーの通知領域の  (スピーカー) を右クリックし、表示されたメニューから「サウンド」をクリック

「サウンド」が表示されます。

ヘッドフォンマイクなどの録音機器を使用する場合は、接続してください。

- 2 「録音」タブをクリック

- 3 使用する録音デバイスをクリック



#### チェック

- 使用する録音デバイスが表示されていない場合は「次のオーディオ録音デバイスがインストールされています」の枠内を右クリックし、「無効なデバイスの表示」にチェックを入れ、表示されたデバイスを有効にしてください。
- 録音デバイスが複数ある場合は、使用するデバイスをクリックし、「既定値に設定」ボタンをクリックしてください。

### 4 「プロパティ」 ボタンをクリック



#### チェック

「聴く」タブで「このデバイスを聴く」にチェックを入れないでください。チェックを入れると、常時ハウリングが発生します。

### 5 「レベル」 タブをクリックし、表示される画面で録音音量を調節する

### 6 「OK」 ボタンをクリック

### 7 「OK」 ボタンをクリック



## 「Realtek Audio Console」で設定する

「Realtek Audio Console」でマイクの設定を行うことができます。マイクの設定では、マイクでの録音時のノイズ抑制やエコーの軽減の設定などが行えます。マイクの設定は、次の手順で行ってください。

**1** ヘッドフォン/ヘッドフォンマイク ジャックにヘッドフォンマイクを差し込む（ヘッドフォンマイクを使用する場合）

**2** 「スタート」ボタン (  ) をクリックし、スタートメニューから「Realtek Audio Console」をクリック

「Realtek Audio Console」が表示されます。

**3** 「録音デバイス」から任意のデバイスを選んでクリック

**4** 必要に応じて設定を行う

設定できる機能には次のものがあります。

機能	説明
全てオフ	すべてのマイク効果を無効にします。
一方向	音声通話を利用するときに最適な設定にします。キーボードの打鍵音を軽減します。
全方向	ネットワークを利用した大人数の会話をするときに最適な設定にします。キーボードの打鍵音を軽減します。
音声認識を強化	音声認識機能を利用するときに言語認識率を高める設定にします。
高品質録音	外部からの音楽などを高音質で録音するときに最適な設定にします。
音響エコーキャンセル	「一方向」、「全方向」、「音声認識を強化」選択時、録音中にスピーカが引き起こすエコーを軽減します。
遠くの音声を拾う	「全方向」選択時、遠くの音声をより大きく録音します。
着信用ノイズキャンセル	音声通話を利用するときに、通話先からのノイズを軽減して相手の声を再生します。
マイクを使用するとき、自動的に有効にします	「着信用ノイズキャンセル」機能を、音声通話を利用するときに自動的に有効にします。
常にオン	「着信用ノイズキャンセル」機能を、常時有効にします。

## 5 設定が完了したら をクリック

---

以上でマイクの設定は完了です。

# 音声の出力先を変更する

---

[021708-21]

音声出力に対応した機器を本機に接続した場合、音声の出力先を手動で変更することができます。  
次の手順で行ってください。

**1** サウンドデバイスを使用しているすべてのソフトを終了する

---

**2** 「コントロールパネル (P. 10)」を表示する

---

**3** 「ハードウェアとサウンド」をクリック

---

**4** 「サウンド」をクリック

「サウンド」が表示されます。

---

**5** 「再生」タブをクリック

---

**6** 任意のデバイスを選択して、「既定値に設定」ボタンをクリック

---

**7** 「OK」ボタンをクリック

---

以上で音声の出力先の設定は完了です。

本機のLAN（ローカルエリアネットワーク）機能を使用する際の注意や設定などについて説明しています。

➤ 本機を安全にネットワークに接続するために. . . . .	125
➤ 使用上の注意. . . . .	127
➤ LANへの接続. . . . .	128
➤ LAN機能の設定. . . . .	130
➤ リモートパワーオン（WoL（Wake on LAN））機能. . . . .	132
➤ ネットワークブート機能（PXE機能）. . . . .	136

# 本機を安全にネットワークに接続するために

[021801-21]

コンピュータウイルスやセキュリティ上の脅威を避けるためには、お客様自身が本機のセキュリティを意識し、常に最新のセキュリティ環境に更新する必要があります。

本機のLAN機能や無線LAN機能を使用して、安全にネットワークに接続するために、次の対策を行うことを強くおすすめします。



## チェック

稼働中のネットワークに接続する場合は、接続先のネットワークの管理者の指示に従って接続を行ってください。



## メモ

Windowsのセキュリティ機能（セキュリティとメンテナンス）では、ファイアウォールの設定、自動更新、マルウェア対策ソフトウェアの設定、インターネットセキュリティの設定、ユーザーアカウント制御の設定などの、コンピュータ上のセキュリティに関する重要事項の状態をチェックすることができます。

## セキュリティ対策アプリケーションの利用

コンピュータウイルスから本機を守るために、セキュリティ対策アプリケーションをインストールすることをおすすめします。

本機を利用する環境で、使用するセキュリティ対策アプリケーションが定められている場合は、そのアプリケーションを使用してください。

## ファイアウォールの利用

コンピュータウイルスによっては、ネットワークに接続ただけで感染してしまう例も確認されています。このようなコンピュータウイルスから本機を守るためにファイアウォール（パーソナルファイアウォール）を利用することをおすすめします。

本機を利用する環境で、ファイアウォールの利用についての規則などがある場合は、そちらの規則に従ってください。また、本機にインストールされているOSでは、標準でファイアウォール機能が有効になっています。

## Windows<sup>®</sup> Update、またはMicrosoft<sup>®</sup> Update

最新かつ重要な更新プログラムが提供されています。

Windowsを最新の状態に保つため、ネットワークに接続後、定期的にWindows<sup>®</sup> Update、またはMicrosoft<sup>®</sup> Updateを実施してください。



## チェック

- PCの安定動作およびセキュリティ向上のため、Windows® Update、またはMicrosoft® Updateを可能な限りOSのセットアップ直後に実施してください。アップデートの前にInternet Explorerのダウングレードなど、必要な作業項目がある場合は、各手順に従って対応してください。
- 本機には更新プログラムがインストールされています。更新プログラムをアンインストールすると、修正されていた問題が発生する可能性がありますので、更新プログラムのアンインストールは行わないでください。

# 使用上の注意

[021802-21]

LANに接続して本機を使用するときは、次の点に注意してください。

- システム運用中は、LANケーブルを外さないでください。ネットワークが切断されます。ネットワーク接続中にLANケーブルが外れたときは、すぐに接続することで復旧し、使用できる場合もありますが、使用できない場合は、Windowsを再起動してください。
- LAN回線を接続してネットワーク通信をする場合は、本機にACアダプタを接続して使用するようになしてください。バッテリーのみで使用すると、使用時間が短くなります。
- ネットワークを使用するアプリケーションを使う場合、使用するアプリケーションによっては、スリープ状態または休止状態から復帰した際にデータが失われることがあります。あらかじめお使いのアプリケーションについてシステム管理者に確認のうえ、スリープ状態または休止状態を使用してください。
- 1000BASE-T/100BASE-TX/10BASE-Tシステムの保守については、ご購入元または当社指定のサービス窓口にお問い合わせください。



## 動作が不安定になったときは

スリープ状態または休止状態では、ネットワーク機能がいったん停止しますので、ネットワークの通信中にはスリープ状態または休止状態にしないでください。LANに接続して通信中にスリープ状態や休止状態にすると、本機が正常に動作しなくなる場合があります。

Windowsの電源プランで自動的にスリープ状態になる設定にしている場合は、設定を解除してください。



### 参照

#### 電源プランの設定の変更について

「電源の設定」 - 「電源プランの設定の変更 (P. 35)」

## ユニバーサル管理アドレスについて

ユニバーサル管理アドレスは、IEEE（米国電気電子技術者協会）で管理されているアドレスで、主に他のネットワークに接続するときなどに使用します。次のコマンドを入力することで、LANまたは無線LANのユニバーサル管理アドレスを確認することができます。

コマンドプロンプトで次のいずれかのコマンドを入力し、【Enter】を押してください。

コマンド	確認方法
net config workstation	アダプタがアクティブな場合、「アクティブなネットワーク（ワークステーション）」という項目の（ ）内に表示されます。
ipconfig /all	アダプタごとに「物理アドレス」として表示されます。

本機には、1000BASE-T/100BASE-TX/10BASE-T（ギガビットイーサネット）対応のLAN機能が搭載されています。

## LANの設置

初めてネットワークシステムを設置するためには、配線工事などが必要ですので、ご購入元または当社指定のサービス窓口にお問い合わせください。また、本機に接続するケーブル類やハブなどは、当社製品を使用してください。他社製品を使用し、システムに異常が発生した場合の責任は負いかねますので、ご了承ください。

## 接続方法

本機を有線ネットワークに接続するには、別売のLANケーブルが必要です。LANケーブルは、10BASE-Tで接続するにはカテゴリ3以上、100BASE-TXで接続するにはカテゴリ5以上、1000BASE-Tで接続するにはエンハンスドカテゴリ5以上のLANケーブルを使用してください。また、ネットワーク側のコネクタに空きがない場合、ハブやスイッチでコネクタを増やす必要があります。LANケーブルの接続は次の手順で行います。



### チェック

- 本機を稼働中のLANに接続するには、システム管理者またはネットワーク管理者の指示に従って、ネットワークの設定とLANケーブルの接続を行ってください。
- 搭載されているLANアダプタは、接続先の機器との通信速度（1000Mbps/100Mbps/10Mbps）を自動検出して最適な通信モードで接続するオートネゴシエーション機能をサポートしています。なお、セットアップが完了したときに、オートネゴシエーション機能は有効に設定されています。接続先の機器がオートネゴシエーション機能をサポートしていない場合は、LANアダプタのプロパティで通信モードを接続先の機器の設定に合わせるか、接続先の機器の通信モードを半二重に設定してください。
- オートネゴシエーションのみサポートしているネットワーク機器でリンク速度を固定して接続する場合、「速度とデュプレックス/スピードと二重」の設定は「ハーフデュプレックス/半二重」に設定してください。「フルデュプレックス/全二重」に設定すると、通信速度が異常に遅かったり、通信ができないなどの問題が発生します。



### 動作が不安定になったときは

工場出荷時は、省電力型イーサネット機能を使用する設定になっています。

省電力型イーサネット機能とは、データ通信が行われていないときに自動的に省電力状態に移行することで、消費電力を低減する機能です。

この機能を有効にしていると、省電力型イーサネット機能に対応したハブやルーターとLAN接続した場合に、ネットワークの通信速度が遅くなったり、ネットワークの動作が不安定になったりすることがあります。

その場合は、次の手順に従って省電力型イーサネット機能を無効にしてください。

**1** 「デバイス マネージャー (P. 10)」を開く

**2** 「ネットワーク アダプター」をダブルクリック



**3** 表示されたLANアダプタをダブルクリック

**4** 「詳細設定」タブをクリック

**5** 「プロパティ」欄の「省電カイーサネット」をクリック

**6** 「値」欄で「オフ」を選択し、「OK」ボタンをクリック

**7**  をクリック

**1** 本機の電源を切る

**2** LANケーブルをLANコネクタ (  ) に接続する



参照

LANコネクタの位置

「各部の名称」の「[各部の名称と説明 \(P. 17\)](#)」

**3** ハブなどのネットワーク機器に、LANケーブルのもう一方のコネクタを接続する

**4** 本機の電源を入れる

ここでは、LANに接続するために必要なネットワークのセットアップ方法を簡単に説明します。

## ネットワーク接続のセットアップ



### チェック

工場出荷時は、ネットワークプロトコル (TCP/IP) が設定されています。

- 1 「コントロール パネル (P. 10)」を表示する
- 2 「ネットワークとインターネット」の「ネットワークの状態とタスクの表示」をクリック
- 3 左のメニューから「アダプターの設定の変更」をクリック
- 4 「イーサネット」を右クリックし、表示されたメニューから「プロパティ」をクリック
- 5 「ネットワーク」タブで必要な構成要素の設定をする



### メモ

必要な構成要素がわからない場合は、システム管理者またはネットワーク管理者に相談してください。

- 6 「OK」ボタンをクリック

- 7  をクリック

- 8  をクリック

以上でネットワーク接続のセットアップは完了です。  
続いて、コンピュータ名などの設定を行います。

## 接続するネットワークとコンピュータ名の設定

接続するネットワークに関する設定と、ネットワークで表示されるコンピュータ名を設定します。

- 1 「コントロール パネル (P. 10)」を表示する

**2** 「システムとセキュリティ」をクリックし、「システム」をクリック

**3** 「コンピューター名、ドメインおよびワークグループの設定」欄の「設定の変更」をクリック

**4** 「コンピューター名」タブの「変更」ボタンをクリック

**5** 「コンピューター名」、「ワークグループ」または「ドメイン」に必要な情報を入力する



メモ

入力する情報がわからない場合は、システム管理者またはネットワーク管理者に相談してください。

**6** 「OK」ボタンをクリック

「ワークグループ」を変更した場合は「xxx (xxxは設定したワークグループ名) ワークグループへようこそ。」と表示されます。「OK」ボタンをクリックしてください。  
確認のメッセージが表示されます。

**7** 「OK」ボタンをクリック

**8** 「閉じる」ボタンをクリック

**9** 再起動を促すメッセージが表示された場合は、「今すぐ再起動する」ボタンをクリック

本機が再起動します。

以上でLANの設定は完了です。

# リモートパワーオン (WoL (Wake on LAN)) 機能

[021805-21]

本機におけるLANによるリモートパワーオン (WoL (Wake on LAN)) 機能 (以降、WoL) は次の通りです。

- 電源の切れている状態から電源を入れる
- スリープ状態や休止状態からの復帰

WoLを使うように本機を設定している場合、本機の電源が切れているときも、LANアダプタには通電されています。管理者のパソコンから本機にパワーオンを指示する特殊なパケット (Magic Packet) を送信し、そのパケットを本機の専用コントローラが受信するとパワーオン動作を開始します。

これにより、管理者のパソコンが離れた場所にあっても、LANで接続された本機の電源を入れたり、スリープ状態や休止状態から復帰させることができます。



## チェック

- WoLを利用するためには、管理者パソコンにMagic Packetを送信するためのソフトウェア (WebSAM Client Managerなど) のインストールが必要です。
- 前回のシステム終了 (電源を切る、休止状態にする、スリープ状態にする) が正常に行われなかった場合、WoLを行うことはできない、またはWoLで起動してもLANが正常に動作しないことがあります。一度電源スイッチを押してWindowsを起動させ、再度、正常な方法でシステム終了を行ってください。
- WoLを使用する場合は10M/100M/1000M Auto-negotiation機能を搭載したハブを使用してください。サポートする速度が1000MbpsのみのハブではWoLは使用できません。
- WoLの設定を行った場合は、本機のバッテリーの消費量が大きくなります。バッテリー駆動時間を優先して本機を使いたい場合は、WoLの設定は行わずに使用してください。
- WoLを使用する場合は、必ずACアダプタを接続した状態で本機をスリープ状態、休止状態または電源が切れている状態にしてください。
- WoLを有効にしている場合は、ゼロワットACアダプタモードは使用できません。



## 参照

ゼロワットACアダプタモードについて  
「省電力機能」の「ゼロワットACアダプタ (P. 44)」

## 電源の切れている状態からWoLを利用するための設定

電源が切れている状態からWoLを利用するには、次の設定を行ってください。

### 1 電源を入れ、すぐに【F2】を数回押す

BIOSセットアップユーティリティが表示されます。



## チェック

BIOS セットアップユーティリティが表示されない場合は、いったん本機を再起動して、すぐに【F2】を数回押してください。



#### 参照

#### BIOSセットアップユーティリティについて

『システム設定』の「システム設定」 - 「BIOSセットアップユーティリティについて」

## 2 「Advanced」メニューの「Remote Power On」を「Enabled」に設定する

## 3 【F10】を押す

確認の画面が表示されます。

## 4 「Yes」が選択されていることを確認して【Enter】を押す

設定値が保存され、BIOSセットアップユーティリティが終了し、本機が再起動します。

以上で設定は完了です。



#### チェック

- 「高速スタートアップ」の機能が有効になっている場合、WoLを利用することはできません。「本機の機能」の「電源の入れ方と切り方」 - 「高速スタートアップ」について (P. 27) をご覧になり、「高速スタートアップ」の機能を無効に設定してください。
- 必要に応じて、起動時のパスワードの設定も行ってください。



#### 参照

#### 起動時のパスワードの設定

『システム設定』の「システム設定」 - 「設定項目一覧」 - 「Security」メニュー」

## 電源の切れている状態からWoLを利用する設定の解除

電源が切れている状態からWoLを利用する設定を解除する場合は、次の手順で設定を行ってください。

## 1 電源を入れ、すぐに【F2】を数回押す

BIOSセットアップユーティリティが表示されます。



#### チェック

BIOS セットアップユーティリティが表示されない場合は、いったん本機を再起動して、すぐに【F2】を数回押してください。



#### 参照

#### BIOSセットアップユーティリティについて

『システム設定』の「システム設定」 - 「BIOSセットアップユーティリティについて」

**2** 「Advanced」メニューの「Remote Power On」を「Disabled」に設定する

**3** 【F10】を押す

確認のメッセージが表示されます。

**4** 「Yes」が選択されていることを確認して【Enter】を押す

設定値が保存され、BIOSセットアップユーティリティが終了し、本機が再起動します。

以上で設定は完了です。

## スリープ状態または休止状態からWoLを利用するための設定



#### チェック

- 以下の設定を行う前に、「電源の切れている状態からWoLを利用するための設定 (P. 132)」の手順に従って、「Remote Power On」を「Enabled」に設定してください。
- 以下の設定を行う場合は、管理者 (Administrator) 権限を持つユーザーで行ってください。

**1** 「デバイス マネージャー (P. 10)」を開く

**2** 「ネットワーク アダプター」をダブルクリック

**3** 表示されたLANアダプタをダブルクリック

**4** 「詳細設定」タブをクリック

**5** 「プロパティ」欄の「Wake On Magic Packet」をクリック

**6** 「値」欄で「有効」が選択されていない場合は、「有効」を選択する

**7** 「OK」ボタンをクリック

**8** 再度表示されたLANアダプタをダブルクリック

## 9 「電源の管理」タブをクリック

## 10 次の項目を確認し、チェックが付いていない場合はチェックを付ける

- 「電力の節約のために、コンピューターでこのデバイスの電源をオフにできるようにする」
- 「このデバイスで、コンピューターのスタンバイ状態を解除できるようにする」
- 「Magic Packet でのみ、コンピューターのスタンバイ状態を解除できるようにする」

## 11 「OK」ボタンをクリック

## 12 をクリック

以上で設定は完了です。

## スリープ状態または休止状態からWoLを利用する設定の解除

スリープ状態または休止状態からWoLを利用する設定を解除する場合は、次の手順で設定を行ってください。

## 1 「デバイス マネージャー (P. 10)」を開く

## 2 「ネットワーク アダプター」をダブルクリック

## 3 表示されたLANアダプタをダブルクリック

## 4 「電源の管理」タブをクリック

## 5 下記の設定項目のチェックを外す

- 「このデバイスで、コンピューターのスタンバイ状態を解除できるようにする」
- 「Magic Packet でのみ、コンピューターのスタンバイ状態を解除できるようにする」

## 6 「OK」ボタンをクリック

## 7 をクリック



### チェック

再起動後、「電源の切れている状態からWoLを利用する設定の解除 (P. 133)」の手順に従って、「Remote Power On」を「Disabled」に設定してください。

以上で設定は完了です。

# ネットワークブート機能（PXE機能）

[021806-21]

ネットワークから起動して管理者パソコンと接続し、次の操作を行うことができます。

- OSインストール
- BIOSフラッシュ（BIOS ROMの書き換え）
- BIOS設定変更



## チェック

お使いのパソコンはUEFI機能をもつため、ネットワークブートを行う場合はネットワークブート用のサーバをUEFI用に変更する必要があります。

ネットワークブートを使用する場合は、BIOSセットアップユーティリティで設定を行ってください。

## 1 電源を入れ、すぐに【F2】を数回押す

BIOSセットアップユーティリティが表示されます。



## チェック

BIOS セットアップユーティリティが表示されない場合は、いったん本機を再起動して、すぐに【F2】を数回押してください。



## 参照

### BIOSセットアップユーティリティについて

『システム設定』の「システム設定」 - 「BIOSセットアップユーティリティについて」

## 2 「Advanced」メニューの「Network Boot Agent」を「Enabled」に設定する

## 3 「Boot」メニューの「Boot Device Priority」で、「1st Boot」を「Network」に設定する

## 4 【F10】を押す

確認の画面が表示されます。

## 5 「Yes」が選択されていることを確認して【Enter】を押す

設定値が保存され、BIOSセットアップユーティリティが終了し、本機が再起動します。

以上でネットワークブートを使用するための設定は完了です。



# 無線LAN (Wi-Fi) 機能

---

[021900-21]

本機の無線LAN機能の概要について説明しています。

▶ 本機を安全にネットワークに接続するために. . . . .	138
▶ 無線LAN製品ご使用時におけるセキュリティに関するご注意. . . . .	140
▶ 使用上の注意. . . . .	142
▶ 無線LAN機能のオン/オフ. . . . .	144
▶ 無線LANの設定と接続. . . . .	147

# 本機を安全にネットワークに接続するために

[021801-21]

コンピュータウイルスやセキュリティ上の脅威を避けるためには、お客様自身が本機のセキュリティを意識し、常に最新のセキュリティ環境に更新する必要があります。

本機のLAN機能や無線LAN機能を使用して、安全にネットワークに接続するために、次の対策を行うことを強くおすすめします。



## チェック

稼働中のネットワークに接続する場合は、接続先のネットワークの管理者の指示に従って接続を行ってください。



## メモ

Windowsのセキュリティ機能（セキュリティとメンテナンス）では、ファイアウォールの設定、自動更新、マルウェア対策ソフトウェアの設定、インターネットセキュリティの設定、ユーザーアカウント制御の設定などの、コンピュータ上のセキュリティに関する重要事項の状態をチェックすることができます。

## セキュリティ対策アプリケーションの利用

コンピュータウイルスから本機を守るために、セキュリティ対策アプリケーションをインストールすることをおすすめします。

本機を利用する環境で、使用するセキュリティ対策アプリケーションが定められている場合は、そのアプリケーションを使用してください。

## ファイアウォールの利用

コンピュータウイルスによっては、ネットワークに接続ただけで感染してしまう例も確認されています。このようなコンピュータウイルスから本機を守るためにファイアウォール（パーソナルファイアウォール）を利用することをおすすめします。

本機を利用する環境で、ファイアウォールの利用についての規則などがある場合は、そちらの規則に従ってください。また、本機にインストールされているOSでは、標準でファイアウォール機能が有効になっています。

## Windows<sup>®</sup> Update、またはMicrosoft<sup>®</sup> Update

最新かつ重要な更新プログラムが提供されています。

Windowsを最新の状態に保つため、ネットワークに接続後、定期的にWindows<sup>®</sup> Update、またはMicrosoft<sup>®</sup> Updateを実施してください。



## チェック

- PCの安定動作およびセキュリティ向上のため、Windows® Update、またはMicrosoft® Updateを可能な限りOSのセットアップ直後に実施してください。アップデートの前にInternet Explorerのダウングレードなど、必要な作業項目がある場合は、各手順に従って対応してください。
- 本機には更新プログラムがインストールされています。更新プログラムをアンインストールすると、修正されていた問題が発生する可能性がありますので、更新プログラムのアンインストールは行わないでください。

# 無線LAN製品ご使用時におけるセキュリティに関するご注意

[021902-21]

無線LANでは、LANケーブルを使用する代わりに、電波を利用してコンピュータ等と無線LANアクセスポイント間で情報のやり取りを行うため、電波の届く範囲であれば自由にLAN接続が可能であるという利点があります。

その反面、電波はある範囲内であれば障害物（壁等）を越えてすべての場所に届くため、セキュリティに関する設定を行っていない場合、以下のような問題が発生する可能性があります。

## ● 通信内容を盗み見られる

悪意ある第三者によって、電波を故意に傍受され、

- IDやパスワードまたはクレジットカード番号等の個人情報
- メールの内容

等の通信内容を盗み見られる可能性があります。

## ● 不正に侵入される

悪意ある第三者によって、無断で個人や会社内のネットワークへアクセスされ、

- 個人情報や機密情報を取り出す（情報漏えい）
- 特定の人物になりすまして通信し、不正な情報を流す（なりすまし）
- 傍受した通信内容を書き換えて発信する（改ざん）
- コンピュータウイルスなどを流しデータやシステムを破壊する（破壊）

などの行為をされてしまう可能性があります。

無線LANや無線LANアクセスポイントは、これらの問題に対応するためのセキュリティの仕組みを持っていますので、無線LAN製品のセキュリティに関する設定を行って製品を使用することで、その問題が発生する可能性は少なくなります。

セキュリティの設定を行わないで使用した場合の問題を十分理解した上で、お客様自身の判断と責任においてセキュリティに関する設定を行い、製品を使用することをおすすめします。

なお、無線LANの仕様上、特殊な方法によりセキュリティ設定が破られることもあり得ますので、ご理解の上、ご使用ください。

セキュリティ対策を施さず、あるいは、無線LANの仕様上やむを得ない事情によりセキュリティの問題が発生してしまった場合、当社は、これによって生じた損害に対する責任を負いかねます。

## ■ 本機で設定できるセキュリティ

### 盗聴（傍受）を防ぐ

盗聴（傍受）から通信内容の悪用を防ぐため、Wi-Fi Allianceが提唱するWPA2機能を利用します。



#### チェック

WPA2機能を利用するには、接続する無線LAN対応機器とネットワーク環境がWPA2機能をサポートしている必要があります。

## 不正アクセスを防ぐ

- IEEE802.1X/EAP (Extensible Authentication Protocol) 規格によるユーザー認証を行うことで、不正なユーザのアクセスを防ぎます。
- 接続するコンピュータなどのMACアドレス (ネットワークカードが持っている固有の番号) を無線LANアクセスポイントに登録することで、登録した機器以外は無線LANアクセスポイントに接続できなくなります (MACアドレスフィルタリング)。
- 無線LANアクセスポイントのネットワーク名 (SSID) を常に通知しないようにSSIDの隠ぺい機能 (ステルスモード) を設定することで第三者から容易に検出できないようにします。



### チェック

IEEE802.1X/EAP (Extensible Authentication Protocol) を利用するには、接続する無線LAN対応機器とネットワーク環境 (認証システム) が必要となります。

## データの悪用を防ぐ

万が一、データを盗聴されたり詐取されたりした場合に、データの内容が解読されないようにデータ自身を暗号化して保護する対策を合わせてお使いください。

## 使用上の注意

[021903-21]

- 本製品には、2.4GHz帯高度化小電力データ通信システムが内蔵されています。本製品は、2.4GHz全帯域（2.4GHz～2.4835GHz）を使用する無線設備であり、移動体識別装置の帯域（2.427GHz～2.47075GHz）が回避可能です。変調方式としてDS-SS方式とOFDM方式を採用しており、与干渉距離は40mです。

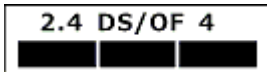

- 本製品には、5GHz帯小電力データ通信システムが内蔵されています。本製品に内蔵されている無線設備は、5GHz帯域（5.15GHz～5.35GHz、5.47GHz～5.725GHz）を使用しており、以下のチャンネルに対応しています。
  - W52 : Ch36 (5180MHz) ,Ch40 (5200MHz) ,Ch44 (5220MHz) ,Ch48 (5240MHz)
  - W53 : Ch52 (5260MHz) ,Ch56 (5280MHz) ,Ch60 (5300MHz) ,Ch64 (5320MHz)
  - W56 : Ch100 (5500MHz) ,Ch104 (5520MHz) ,Ch108 (5540MHz) ,Ch112 (5560MHz) ,Ch116 (5580MHz) ,Ch120 (5600MHz) ,Ch124 (5620MHz) ,Ch128 (5640MHz) ,Ch132 (5660MHz) ,Ch136 (5680MHz) ,Ch140 (5700MHz)
- W52、W53無線LANの使用は、電波法令により屋内に限定されます（高出力システムと通信する場合を除く）。
- 本製品は、日本国における電波法施行規則第6条第4項第4号「小電力データ通信システムの無線局」を満足した無線設備であり、日本国における端末設備等規則第36条「電波を使用する自営電気通信端末設備」を満足した端末設備です。  
分解や改造などを行っての運用は違法であり、処罰の対象になりますので絶対に行わないでください。  
また、本製品は日本国以外ではご使用になれません。
- 本製品の電波出力は、一般社団法人電波産業会が策定した「電波防護標準規格（RCR STD-38）」に基づく基準値を下回っています。
- 本製品の使用周波数帯では、電子レンジなどの産業・科学・医療用機器のほか、工場の製造ラインなどで使用されている移動体識別用の構内無線局（免許を要する無線局）及び特定小電力無線局（免許を要しない無線局）が運用されています。
- 万一、本製品から移動体識別用の構内無線局に対して電波干渉の事例が発生した場合には、速やかに電波の発射を停止してください。
- 自動ドアや火災報知機など、自動制御機器の周辺では、本製品は使用しないでください。自動制御機器の電子回路に影響を与え、誤動作の原因になる場合があります。
- 一般の電話機やテレビ、ラジオ、その他の無線を使用する機器などをお使いになっている近くで本製品を使用すると、それらの機器に影響を与えることがあります（本製品の電源を入/切することで影響の原因になっているかどうか判別できます）。この場合、次のような方法で電波干渉を取り除くようにしてください。
  - 本製品と影響を受けている装置の距離を離してください。
  - 影響を受けている装置が使用しているコンセントと別の電気系統のコンセントから、本製品の電力を供給してください。
  - 電話機やテレビ、ラジオの干渉について経験のある技術者に相談してください。
- トラック無線（CB無線）やアマチュア無線などを違法に改造した無線機から影響を受ける場合には、影響を受ける場所・時間を特定し、ご使用場所の管轄の電波管理局へ申し入れてください。  
詳しくは、ご使用場所管轄の電波管理局へお問い合わせください。
- 他の無線機器から影響を受ける場合には、使用周波数帯域を変更するなど、混信回避のための処置を行ってください。
- 電子レンジなど、本製品と同じ周波数帯域を使用する産業・科学・医療用機器から影響を受ける場合には、使用周波数帯域を変更するなど、混信回避のための処置を行ってください。

- 本製品は、電波の特性上、設置場所によって通信距離や通信速度が異なります。

# 無線LAN機能のオン/オフ

[021904-21]

無線LAN機能のオン/オフを切り替えるには、次の方法があります。

- ▶ 機内モードを利用してすべてのワイヤレス デバイスを同時にオン/オフする. . . . . 144
- ▶ 無線LAN機能のみをオン/オフする. . . . . 145



## メモ

- オン/オフの設定は、電源を切った後も保存されます。
- 外付け接続した無線LANモジュールの無線LAN機能のオン/オフにも対応します。



## チェック

- 無線LAN機能のオン/オフを行う場合は、切り替えが完了したのを確認してから行うようにしてください。
- 他の機器に影響を与える場合やワイヤレス機能を使用しない場合は、ワイヤレス機能をオフにすることをおすすめします。
- BIOSセットアップユーティリティで無線LAN機能そのものを無効にしている場合、これらの方法で無線LAN機能を有効にすることはできません。BIOSセットアップユーティリティで無線LAN機能を有効に設定してから操作を行ってください。
- 無線LAN機能のオン/オフは、次の手順で確認できます。

**1** タスク バーの通知領域のネットワークアイコン (  ) をクリック

**2** Wi-Fiのタイルを確認する



## 参照

### BIOSセットアップユーティリティおよび設定項目について

『システム設定』の「システム設定」 - 「BIOSセットアップユーティリティについて」 および「設定項目一覧」

## 機内モードを利用してすべてのワイヤレス デバイスを同時にオン/オフする

無線LAN機能を含むすべてのワイヤレス機能のオン/オフを切り替えることができます。





### チェック

- 無線LAN機能を含むワイヤレス機能をオンにしたときに、Bluetoothのドライバのインストールが始まった場合は、インストールが完了するまでお待ちください。また、再起動を促すメッセージが表示された場合は、本機を再起動してください。
- 無線LAN機能を含むワイヤレス機能のオン/オフの際、Bluetoothのドライバの組み込み/取り外しに時間がかかる場合があります。  
再度、無線LAN機能を含むワイヤレス機能のオン/オフを行う場合は、Bluetooth機能の切り替えが完了したのを確認してから行うようにしてください。Bluetooth機能の切り替えが完了しないうちに、連続してオン/オフの操作を行わないようにしてください。

## ワイヤレススイッチ (【Fn】 + 【F2】) で切り替える

【Fn】 + 【F2】 を押すことで、機内モードのオン/オフを切り替えることができます。



### メモ

- ワイヤレススイッチでオンにしても、無線LANまたはBluetoothが機能しない場合は、時間を置いてオフ/オンを切り替えてみてください。
- 【Fn】 + 【F2】 を押しても反応が無い場合は、デスクトップ画面をクリックしてから、もう一度【Fn】 + 【F2】 を押してみてください。



### 参照

#### 【Fn】 について

「キーボード」の「キーの使い方 (P. 60)」



### チェック

機内モード中でも、無線LAN機能を個別にオンにしておくことができます。

#### ●ワイヤレス機能をオフにする場合

**1** タスク バーの通知領域のネットワークアイコン (📶) をクリック

**2** 「機内モード」をオンにする

#### ●ワイヤレス機能をオンにする場合

**1** タスク バーの通知領域のネットワークアイコン (📶) をクリック

**2** 「機内モード」をオフにする

## 無線LAN機能のみをオン/オフする

無線LAN機能のみのオン/オフを切り替えることができます。

●無線LAN機能をオフにする場合

**1** タスク バーの通知領域のネットワークアイコン () をクリック

---

**2** Wi-Fiをオフにする

---

●無線LAN機能をオンにする場合

**1** タスク バーの通知領域のネットワークアイコン () をクリック

---

**2** Wi-Fiをオンにする

---

# 無線LANの設定と接続

[021905-21]

- 無線LANをワイヤレス ネットワークに接続する..... 147
- 設定済みのワイヤレス ネットワークに接続する..... 151
- ワイヤレス ネットワーク接続を切断する..... 152

## 無線LANをワイヤレス ネットワークに接続する



### メモ

- セキュリティ設定や周囲の無線環境によっては、接続までに時間がかかる場合や、通信速度が低下する場合があります。
- WPS (Wi-Fi Protected Setup) に対応した無線LANアクセスポイントと接続する場合、PINの入力や、ルーターのボタンを押すことを要求する画面が表示されることがあります。これらの操作でも無線LANアクセスポイントと接続できますが、機器の組み合わせによっては接続に失敗することもありますので、その場合はセキュリティ キーを入力して接続を行ってください。
- WPSで接続する場合は、セキュリティが自動的に設定されます。設定されたセキュリティについては、無線LANアクセスポイントの設定画面かマニュアルなどで確認してください。
- PINの記載箇所については、無線LANアクセスポイントのマニュアルをご覧ください。

接続する機器によって、設定手順が異なります。お使いの環境にあわせて設定を行ってください。ネットワーク管理者の指示に従って接続してください。

## ネットワーク名 (SSID) を通知する無線LANアクセスポイントに接続する場合

### 1 タスク バーの通知領域のネットワークアイコン (📶) をクリック

ネットワーク名 (SSID) と信号状態の一覧が表示されます。



### チェック

- 表示されるアイコンは、接続しているネットワークや接続状況により変化します。
- 無線LAN機能がオフになっている場合は、ネットワーク名 (SSID) と信号状態の一覧が表示されません。「無線LAN機能のオン/オフ」をご覧ください。



### 参照

無線LAN機能のオン/オフについて  
「無線LAN機能のオン/オフ (P. 144)」

### 2 接続する無線LANアクセスポイントのネットワーク名 (SSID) をクリック



### チェック

- 選択した無線LANアクセスポイントに間違いがないか、ネットワーク名（SSID）を確認してください。
- ネットワーク名（SSID）が表示されない場合は、無線LANアクセスポイントがネットワーク名（SSID）を通知しない設定になっている場合があります。無線LANアクセスポイントの設定を確認し、「ネットワーク名（SSID）を通知しない無線LANアクセスポイントに接続する場合（P. 148）」の手順で設定を行ってください。

## 3 「自動的に接続」にチェックが付いていることを確認して、「接続」ボタンをクリック



### メモ

自動的に接続する設定は、後から変更できます。

## 4 ネットワークセキュリティキーの入力を要求する画面が表示された場合は、接続先に設定されているものと同じネットワークセキュリティキーを入力して、「次へ」ボタンをクリック

これ以降は画面の指示に従って操作してください。



### チェック

「閉じる」ボタンが表示された場合は、「閉じる」ボタンをクリックしてください。

これで設定は完了です。

## ネットワーク名（SSID）を通知しない無線LANアクセスポイントに接続する場合

### 1 無線LAN機能がオンになっていることを確認する

「無線LAN機能のオン/オフ」をご覧ください。無線LAN機能がオフになっている場合は、無線LAN機能をオンにしてください。



### 参照

無線LAN機能のオン/オフについて  
「無線LAN機能のオン/オフ（P. 144）」

### 2 「コントロールパネル（P. 10）」を表示する

### 3 「ネットワークとインターネット」をクリックし、「ネットワークと共有センター」をクリック

### 4 「ネットワーク設定の変更」欄の「新しい接続またはネットワークのセットアップ」をクリック

## 5 「ワイヤレス ネットワークに手動で接続します」を選択し、「次へ」ボタンをクリック

ワイヤレス ネットワークの情報を入力する画面が表示されます。

## 6 接続先の無線LANアクセスポイントにあわせて設定を行う

- 「ネットワーク名」  
接続先の無線LANアクセスポイントのネットワーク名（SSID）を入力します。
- 「セキュリティの種類」、「暗号化の種類」  
接続先の無線LANアクセスポイントの設定にあわせて選択します。
- 「セキュリティ キー」  
接続先の無線LANアクセスポイントに設定されているものと同じネットワーク セキュリティ キーを入力します。
- 「この接続を自動的に開始します」  
チェックを付けると、接続先が通信可能範囲にある場合、自動で接続するように設定されます。
- 「ネットワークがブロードキャストを行っていない場合でも接続する」  
チェックを付けます。  
警告：選択すると、このコンピュータのプライバシーが危険にさらされる可能性があります。

## 7 「次へ」ボタンをクリック

## 8 「正常に <ネットワーク名（SSID）> を追加しました」と表示されたら、次の手順を行う

- 設定を変更しない場合  
手順9に進んでください。
- 設定を変更する場合  
「接続の設定を変更します」をクリックし、表示される画面で設定を行ってください。  
設定が完了したら「OK」ボタンをクリックし、手順9へ進んでください。



### チェック

接続先の無線LANアクセスポイントにWEPキーが設定されており、暗号化キー番号（キーインデックス）が「1」以外に設定されている場合は、ここで設定を変更する必要があります。「接続の設定を変更します」をクリックし、「セキュリティ」タブの「キー インデックス」で設定を行ってください。

## 9 「閉じる」ボタンをクリック

これで設定は完了です。

手順6で「この接続を自動的に開始します」にチェックを付けなかった場合は、「設定済みのワイヤレス ネットワークに接続する (P. 151)」をご覧ください。

## 5GHzを使用しないで通信を行う場合

工場出荷時の状態では、2.4GHz/5GHzが使用できる設定になっています。屋外利用などで5GHzを使用しない場合は、次の手順で設定を変更してください。

- 1 「デバイス マネージャー (P. 10)」を開く
- 2 「ネットワーク アダプター」をダブルクリック
- 3 表示された無線LANアダプタをダブルクリック
- 4 「詳細設定」タブをクリック
- 5 「プロパティ」欄で「802.11a/b/g ワイヤレスモード」を選択する
- 6 「値」欄の▼をクリックし、「4. 2.4 GHz 802.11b/g」を選択する
- 7 「OK」ボタンをクリック

これで設定は完了です。



### メモ

設定変更後、再び5GHzを使用できる状態に戻したい場合は、次の手順で設定を変更します。

- 1 「デバイス マネージャー (P. 10)」を開く
- 2 「ネットワーク アダプター」をダブルクリック
- 3 表示された無線LANアダプタをダブルクリック
- 4 「詳細設定」タブをクリック
- 5 「プロパティ」欄で「802.11a/b/g ワイヤレスモード」を選択する
- 6 「値」欄の▼をクリックし、「6.デュアルバンド802.11a/b/g」を選択する
- 7 「OK」ボタンをクリック

## IEEE802.11n規格による通信（2.4GHz帯のチャンネルを40MHz幅で接続）を行う場合

次の手順で設定を確認してください。

- 1 「デバイス マネージャー (P. 10)」を開く
- 2 「ネットワーク アダプター」をダブルクリック
- 3 表示された無線LANアダプタをダブルクリック
- 4 「詳細設定」タブをクリック
- 5 「プロパティ」欄で「チャンネル幅 (2.4GHz 用)」を選択する
- 6 「値」欄が「自動」になっているかを確認する  
「自動」になっていない場合は、をクリックして「自動」を選択してください。
- 7 「OK」ボタンをクリック

これで設定の確認は完了です。

### 設定済みのワイヤレス ネットワークに接続する

設定済みのワイヤレス ネットワークに接続するには、次の手順で行います。

- 1 タスク バーの通知領域のネットワークアイコン () をクリック  
ネットワーク名 (SSID) と信号状態の一覧が表示されます。



#### チェック

- 表示されるアイコンは、接続しているネットワークや接続状況により変化します。
- 無線LAN機能がオフになっている場合は、ネットワーク名 (SSID) と信号状態の一覧が表示されません。「無線LAN機能のオン/オフ」をご覧ください、無線LAN機能をオンにしてください。



#### 参照

無線LAN機能のオン/オフについて  
「無線LAN機能のオン/オフ (P. 144)」

- 2 接続先をクリックし、「接続」ボタンをクリック

以上で接続は完了です。

## ワイヤレス ネットワーク接続を切断する

接続中のワイヤレス ネットワーク接続を切断するには、次の手順で行います。

### 1 タスク バーの通知領域のネットワークアイコン (📶) をクリック

ネットワーク名 (SSID) と信号状態の一覧が表示されます。



#### チェック

表示されるアイコンは、接続しているネットワークや接続状況により変化します。

### 2 切断する接続先をクリックし、「切断」ボタンをクリック



#### メモ

現在接続中の接続先には「接続済み」と表示されています。



#### チェック

接続の状態の表示は、接続しているネットワークや接続状況により変化します。  
切断したままにしておくには、「自動的に接続」のチェックを外しておく必要があります。

以上で切断は完了です。



[022000-21]

➤ 使用上の注意.....	154
➤ USB機器の取り付け／取り外し.....	156

## 使用上の注意

[022001-21]

- 本機のUSBコネクタには、USB 1.1対応機器、USB 2.0対応機器、USB 3.0対応機器、USB 3.1対応機器が取り付け可能です。

ただし、対応する規格の異なるUSBコネクタにUSB機器を取り付けたときの、動作規格（転送速度）については次の表をご覧ください。

		本体側コネクタ			
		USBコネクタ (USB 2.0対応) (🔌)	USBコネクタ (USB 3.0対応) (SS🔌)	USBコネクタ (Type-C、USB 3.0対応) (SS🔌)	USBコネクタ (Type-C、USB 3.1対応) (SS🔌 <sup>10</sup> )
取り付ける機器	USB 1.1対応機器	USB 1.1 (12Mbps <sup>※1</sup> )			
	USB 2.0対応機器	USB 2.0 <sup>※2</sup> (480Mbps <sup>※1</sup> )			
	USB 3.0対応機器	—	USB 3.0 <sup>※3</sup> (5Gbps <sup>※1</sup> )		
	USB 3.1対応機器	—			USB 3.1 <sup>※4</sup> (10Gbps <sup>※1</sup> )

※1 記載の速度は理論値（最大）です。

※2 USBハブ、USBケーブルもUSB 2.0に対応したものを使用する必要があります。

※3 USBハブ、USBケーブルもUSB 3.0に対応したものを使用する必要があります。

※4 USBハブ、USBケーブルもUSB 3.1に対応したものを使用する必要があります。

- USB機器の取り付け/取り外しを行うときは、3秒以上の間隔をおいて行ってください。
- USB Type-Cコネクタは、上下左右対称で、どちらの向きでも差し込むことができます。
- USBコネクタにプラグをすばやく抜き差ししたり斜めに差したり半差しにしたりすると、正常に認識されないことがあります。その場合はプラグをUSBコネクタから抜いて、正しく差し直してください。
- 初めてUSB機器を取り付けたときに、画面に何も表示されない場合は、USBコネクタにプラグを正しく差し込めていない可能性があります。いったんプラグを抜き、再度差し込んでみてください。
- スリープ状態に移行する前にUSB機器（マウスまたはキーボード以外）を取り外してください。USB機器を取り付けた状態ではスリープ状態に移行または復帰できない場合があります。
- 省電力状態（スリープ状態や休止状態）の時や、省電力状態への移行中、省電力状態からの復帰中は、USB機器の取り付け/取り外しをしないでください。
- 省電力状態への移行中は、取り付けているUSB機器を操作しないでください。
- 外付けUSBハブ経由でUSB機器を使用する場合は、USBハブを本機に取り付けてから、USBハブにUSB機器を取り付けるようにしてください。USB機器を取り付けた状態でUSBハブを本機に取り付けると、USB機器が正常に認識されないことがあります。
- USB機器の有無にかかわらず「デバイス マネージャー」にある「ユニバーサル シリアル バス コントローラー」は削除、無効にしないでください（「NFC Port/PaSoRi 100 USB」を除く）。
- 印刷中にプリンタが停止し、「印刷キュー」に印刷中のドキュメントが残っている場合は、すべてのドキュメントを一度キャンセルし、プリンタに取り付けているUSBケーブルを抜き差ししてから再度印刷してください。  
なお、印刷中ドキュメントのキャンセルには時間がかかる場合があります。



## メモ

- 本機でのUSB機器の動作確認情報については、各機器に添付のマニュアルをご覧くださいか、各機器の発売元にお問い合わせください。なお、NEC製のUSB対応機器の情報は、NECの「ビジネスPC」サイト (<https://jpn.nec.com/bpc/>) から、次の手順で確認してください。

### 1 「サポート情報（ダウンロード）」をクリック

### 2 「商品情報・ドライバ」にある「製品型番検索」にお使いのモデル型番を入力し、をクリック

お使いのモデルの型番で検索し、取り付け可能なUSB対応機器を確認してください。

- 取り付ける機器によっては、接続ケーブルが必要な場合があります。

## USB機器を制限する

本機では、BIOSセットアップユーティリティのI/O制限で、USBコネクタの有効/無効を設定して、USB機器の使用を制限することができます。



## 参照

### I/O制限について

「セキュリティ機能」の「[I/O制限 \(P. 182\)](#)」

# USB機器の取り付け／取り外し

[022002-21]

## 取り付けの前に

機器によっては、使用するためにドライバやアプリケーションのインストール、設定の変更などが必要になる場合があります。

USB機器に添付のマニュアルなどをご覧になり、必要な準備を行ってください。



### メモ

- 取り付けてすぐ使うことができるUSB機器がありますが、そのままではいくつかの機能が制限される可能性があります。必ず添付のマニュアルをよく読んでください。
- USB機器は、本機の電源を入れたままの状態でも取り付けることができます。取り付け前に電源を切る必要はありません。
- 外付けUSBハブ経由でUSB機器を使用する場合は、はじめにUSBハブを本機に取り付けてから、USBハブにUSB機器を取り付けるようにしてください。

## USB機器の取り付け

### 1 対応するUSBコネクタにプラグを差し込む

プラグの向きに注意して、止まるまで軽く押し込んでください。



### チェック

USB Type-Cコネクタは、上下左右対称で、どちらの向きでも差し込むことができます。



### 参照

#### USBコネクタについて

「各部の名称」の「各部の名称と説明 (P. 17)」

取り付けしたUSB機器が正しく本機に認識されたかどうかを確認してください。確認する方法は、機器の種類によって異なります。機器によっては、取り付けした後で別の設定作業が必要になる場合があります。詳しくは、各USB機器に添付のマニュアルなどをご確認ください。

## USB機器の取り外し

### 1 タスクバーの通知領域のをクリックし、をクリック

このアイコンが表示されていない場合は手順3に進んでください。

### 2 表示された「××××の取り出し」から、取り外したいUSB機器をクリック

安全に取り外しができるという内容のメッセージが表示されます。  
表示された「×××××の取り出し」に取り外したいUSB機器がない場合は手順3に進んでください。

---

### **3** USB機器を取り外す

---

以上でUSB機器の取り外しは完了です。

別売の増設RAMボード（以降、メモリ）の取り付け方／取り外し方や増設後の確認方法について説明しています。

➤ 取り付け前の確認.....	159
➤ メモリの取り付け／取り外し.....	160
➤ メモリ変更時の確認.....	165

## 取り付けられるメモリ



### チェック

- 増設RAMボード（メモリ）を本機に取り付ける場合、必ずNECの「ビジネスPC」サイト（<https://jpn.nec.com/bpc/>）で取り付け可能となっているメモリをお使いください。  
なお、市販のメモリに関する動作保証やサポートはNECでは行っていません。販売元にお問い合わせください。
- 最大16GBのメモリを搭載可能ですが、PCIデバイスなどのメモリ領域を確保するために、すべての領域を使用することはできません。なお、装置構成によって利用可能なメモリ容量は異なります。

本機に取り付け可能なメモリの情報は、NECの「ビジネスPC」サイト（<https://jpn.nec.com/bpc/>）から次の手順で確認してください。

### 1 「サポート情報（ダウンロード）」をクリック

### 2 「商品情報・ドライバ」にある「製品型番検索」にお使いのモデル型番を入力し、をクリック

お使いのモデルの型番で検索し、取り付け可能なメモリを確認してください。

# メモリの取り付け／取り外し

[022202-21]



## チェック

- メモリは静電気に大変弱く、身体に静電気を帯びた状態でメモリを扱うと破損する原因になります。メモリに触れる前に、アルミサッシやドアのノブなど身近な金属に手を触れて、静電気を取り除いてください。
- メモリのコネクタ部分には手を触れないでください。接触不良など、故障の原因になります。
- ボード上の部品やハンダ付け面には触れないよう注意してください。
- メモリを間違った向きで無理に取り付けようとすると、本機のコネクタ部やメモリが故障する原因になります。取り付け方向に注意してください。
- 取り付け前に、本機で使用できるメモリであることを確認してください。
- メモリスロットのカバーのネジを外すため、プラスドライバーを用意してください。
- メモリの取り付け／取り外しを行う場合は、「高速スタートアップ」の機能を無効にしてください。詳しくは、「[高速スタートアップ](#)」について (P. 27) をご覧ください。

## メモリの取り付け

**1** 本機を使用中の場合は、本機の電源を切る

**2** 電源コードのプラグをACコンセントから抜き、ACアダプタを本機から取り外す

**3** 液晶ディスプレイを閉じて、本体を裏返す

**4** バッテリーパックを本体から取り外す



### 参照

バッテリーパックの取り外しについて

「バッテリー」の「バッテリーパックの取り付け／取り外し (P. 50)」

**5** 図のネジをプラスドライバーで取り外し、メモリスロットのカバーを取り外す



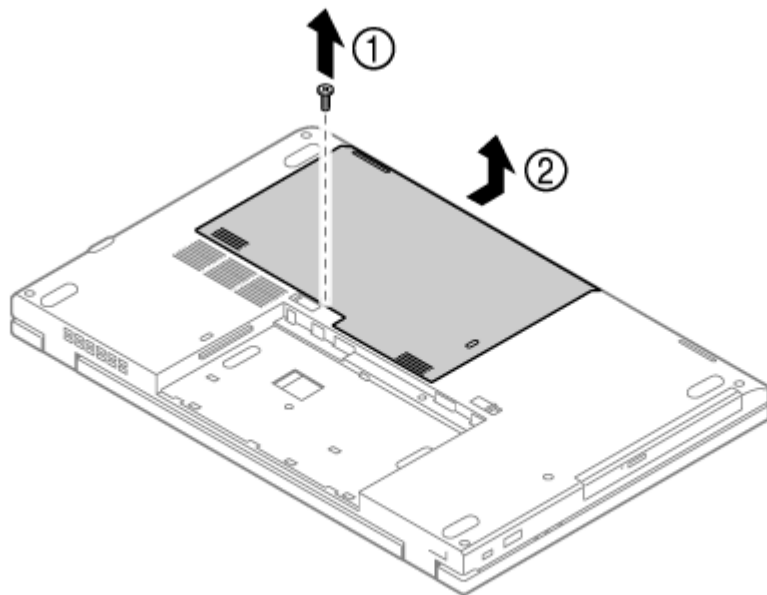

**6** メモリの切り欠き部分を本体のコネクタの突起部に合わせ、本体のコネクタに対して約30度の挿入角度で、メモリの端子が当たるまで挿入する



**チェック**

- メモリ上の部品やハンダ付け面には、手を触れないよう注意してください。メモリを手を持つ際は、メモリの両端面を持つようにしてください。
- メモリの表と裏が逆の場合は、メモリの切り欠きとコネクタの突起部が合わず、挿入することができませんので、よく確認してください。
- 挿入するときに、固いことがあります。奥までしっかり押し込んでください。しっかり押し込まずに次の手順を行うと、コネクタを破損するおそれがあります。
- メモリの基板は薄いため、破損しないよう十分に注意してください。

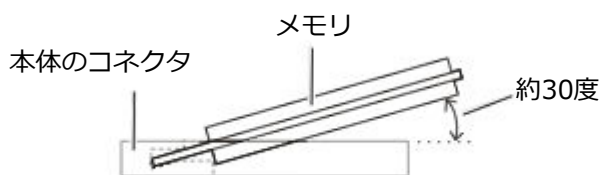
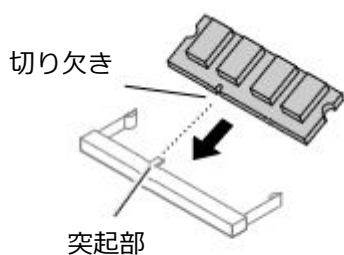

※横から見たところ

## 7 カチッと音がする位置までメモリを本体のコネクタに強く押し込む

メモリを押し込むとき、この部分が左右に開き、メモリが固定されると元の位置に戻ります。

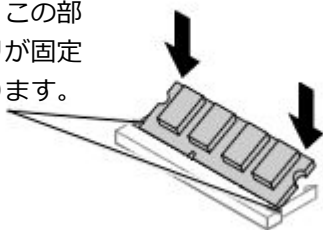

実物と図は多少異なる場合があります。



### チェック

両方がロックされ、メモリがコネクタにしっかり固定されたことを確認してください。

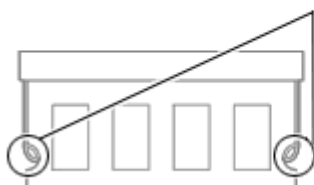

## 8 メモリスロットのカバーを元に戻し、外したネジを本体底面に取り付ける

## 9 バッテリーパックとACアダプタを取り付ける



### 参照

バッテリーパックの取り付けについて

「バッテリー」の「バッテリーパックの取り付け／取り外し (P. 50)」

以上でメモリの取り付けは完了です。



### メモ

メモリを取り付けた後は、「[メモリ変更時の確認 \(P. 165\)](#)」に従って、変更が正しく行われたかどうか確認してください。

## メモリの取り外し

### 1 本機を使用中の場合は、本機の電源を切る

### 2 電源コードのプラグをACコンセントから抜き、ACアダプタを本機から取り外す

### 3 液晶ディスプレイを閉じて、本体を裏返す

### 4 バッテリパックを本体から取り外す



参照

バッテリーパックの取り外しについて

「バッテリー」の「バッテリーパックの取り付け／取り外し (P. 50)」

### 5 図のネジをプラスドライバーで取り外し、メモリスロットのカバーを取り外す

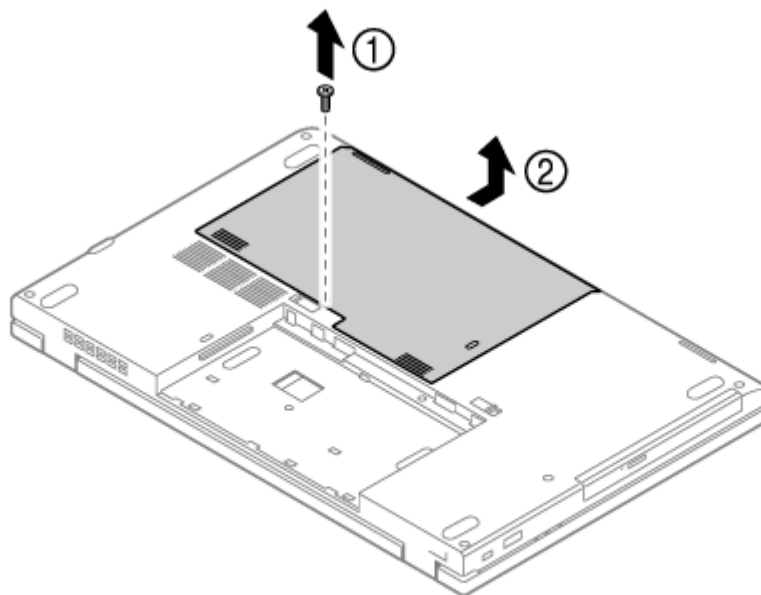

### 6 コネクタの両端部分を左右に押し広げる

メモリが図のように起き上がります。

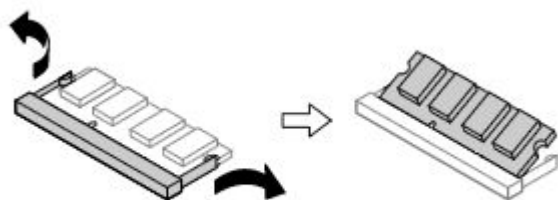

実物と図は多少異なる場合があります。



### チェック

- メモリの基板は薄いため、破損しないよう十分に注意してください。
- メモリ上の部品やハンダ付け面には、手を触れないよう注意してください。引き抜くときは、両端面をつかんで引き抜いてください。

## 7 そのままメモリを斜めに引き抜く

## 8 メモリスロットのカバーを元に戻し、外したネジを本体底面に取り付ける

## 9 バッテリパックとACアダプタを取り付ける



### 参照

#### バッテリーパックの取り付けについて

「バッテリー」の「[バッテリーパックの取り付け／取り外し \(P. 50\)](#)」

以上でメモリの取り外しは完了です。



### メモ

メモリを取り外した後は、「[メモリ変更時の確認 \(P. 165\)](#)」に従って、変更が正しく行われたかどうか確認してください。

# メモリ変更時の確認

[022203-21]

メモリの取り付け／取り外しが正しく行われ、メモリが本機に認識されているかどうかを確認します。

## 1 「コントロールパネル (P. 10)」を表示する

## 2 「システムとセキュリティ」をクリックし、「システム」をクリック

「システム」欄の「実装メモリ (RAM)」に表示されている「\*\*\*GB」が総メモリ容量です。

メモリ容量が正しくない場合は、メモリが正しく取り付けられているか、再度確認してください。



### チェック

- 最大16GBのメモリを搭載可能ですが、PCIデバイスなどのメモリ領域を確保するために、すべての領域を使用することはできません。なお、装置構成によってご利用可能なメモリ容量は異なります。
- BIOSセットアップユーティリティの「Main」メニューでも、確認することができます。
- メモリを増設した後に休止状態の機能を使用する場合は、増設したメモリ容量分の内蔵ストレージの空き領域が必要です。

本機のBluetooth機能について説明しています。

▶ 概要.....	167
▶ セキュリティに関するご注意.....	169
▶ 使用上の注意.....	170
▶ Bluetooth機能のオン/オフ.....	172
▶ Bluetooth機能の設定と接続.....	174

## Bluetooth機能について

Bluetooth（ワイヤレステクノロジー）機能は、Bluetoothワイヤレステクノロジーが搭載された機器とデータ通信を行うBluetooth Special Interest Group（SIG）が策定した世界標準の通信規格です。

## 接続できる機器

Bluetooth Smart Device機器 および Bluetooth Smart Ready機器と接続可能です。接続先のBluetooth機器も同じ仕様(バージョン)に対応している必要があります。バージョン2.1対応以降の機器については、下位互換の範囲で接続可能な場合がありますが、すべてのBluetooth機器に対して動作を保証するものではありません。必ずご購入前に接続の可否と対応機能をご確認ください。

対応しているBluetoothプロファイルについては、「PC検索システム」の「型番直接指定検索」よりお使いの機種を検索し、「仕様一覧」をご覧ください。

<http://www.bizpc.nec.co.jp/bangai/pcseek/>



### チェック

- Bluetooth機能をお使いになる前に、添付の『安全にお使いいただくために』を必ずご覧ください。
- 同時に利用するBluetooth機器の台数が多い場合、通信負荷が大きくなり動作に影響をおよぼすことがあります。
- Bluetooth機器によっては、複数同時に使用できない仕様のものがあります。
- 同じ種類のBluetooth機器でも機能差がある場合があります。
- Bluetooth機能は、すべてのBluetooth機器に対して動作を保証するものではありません。Bluetooth機器の動作環境と接続の可否を確認してください。

## 通信距離と速度

### 通信できる距離

通信する相手の機器により通信距離（1～10m）は変化します。また、データ通信タイミングを必要とする音楽データ・音声データなどは、電波が安定するより近い距離でご使用ください。

### 通信速度

実際の通信速度は、通信に使用されるプロトコルにより変わります。

Enhanced Data Rate（EDR）規格に対応した機器同士の最大通信速度は3Mbps（規格値）です。

Basic Rate（BR）は、最大通信速度（非同期）は1Mbps（規格値）です。



## チェック

接続する機器、電波環境、周囲の障害物、設置環境、使用状況、ご使用のソフト、およびOSなどによって、通信速度や距離は大きく変化します。



# セキュリティに関するご注意

---

[023102-21]

Bluetooth機能では、セキュリティを確保するため、機器ごとに割り振られた固有のIDで機器の識別をしています。さらにパスコード（PINコード）を設定して接続認証を行ったり、通信データを暗号化することで通信を傍受された場合にもデータの内容を守ることができます。また、通信中に使用する周波数帯域を接続単位ごとにランダムに変更しながら通信することで通信傍受されにくくなっています。



## チェック

- これらの設定は危険性をより低くするための手段であり、安全性を100%保証するものではありません。
- 身に覚えのない接続を要求された場合は、無視するか受付をしないでください。
- 常に使用しないBluetooth機器の接続は、切断しておくことをおすすめします。

## 使用上の注意

[023103-21]

- 接続相手と通信中（ファイル転送中やプリンタで印刷中、オーディオ機器で音楽再生中など）に、本機を休止状態やスリープ状態にしないでください。
- 本製品に標準内蔵以外のBluetooth® ワイヤレステクノロジー機器をセットアップして使用しないでください。
- Bluetooth対応オーディオ機器をご使用になる場合は、SCMS-T方式の著作権保護機能をサポートした機器をおすすめします。本機を用いて著作権保護されたデータのコピーを作成することは違法となる場合があります。
- 本製品には、2.4GHz帯高度化小電力データ通信システムが内蔵されています。本製品は、2.4GHz全帯域（2.4GHz～2.4835GHz）を使用する無線設備であり、移動体識別装置の帯域（2.427GHz～2.47075GHz）と重複しており、この重複する周波数帯での干渉を回避することができません。変調方式としてFH-SS方式を採用しており、与干渉距離は80mです。

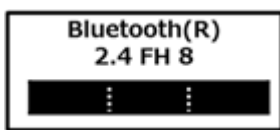

- 本製品は、日本国における電波法施行規則第6条第4項第4号「小電力データ通信システムの無線局」を満足した無線設備であり、日本国における端末設備等規則第36条「電波を使用する自営電気通信端末設備」を満足した端末設備です。分解や改造などを行っての運用は違法であり、処罰の対象になりますので絶対に行わないでください。また、本製品は日本国以外ではご使用になれません。
- 本製品の電波出力は、一般社団法人 電波産業会が策定した「電波防護標準規格（RCR STD-38）」に基づく基準値を下回っています。
- 本製品の使用周波数帯では、電子レンジ等の産業・科学・医療用機器のほか、工場の製造ライン等で使用されている移動体識別用の構内無線局（免許を要する無線局）及び特定小電力無線局（免許を要しない無線局）が運用されています。
- 本製品を使用する前に、近くで移動体識別用の構内無線局及び特定小電力無線局が運用されていないことを確認してください。
- 万一、本製品から移動体識別用の構内無線局に対して電波干渉の事例が発生した場合には、速やかに電波の発射を停止してください。
- 自動ドアや火災報知機等、自動制御機器の周辺では、本製品は使用しないでください。自動制御機器の電子回路に影響を与え、誤動作の原因になる場合があります。
- 一般の電話機やテレビ、ラジオ、その他の無線を使用する機器などをお使いになっている近くで本製品を使用すると、それらの機器に影響を与えることがあります（本製品の電源を入/切することで影響の原因になっているかどうか判別できます）。この場合、次のような方法で電波干渉を取り除くようにしてください。
  - 本製品と影響を受けている装置の距離を離してください。
  - 影響を受けている装置が使用しているコンセントと別の電気システムのコンセントから、本製品の電力を供給してください。
  - 電話機やテレビ、ラジオの干渉について経験のある技術者に相談してください。
- トラック無線（CB無線）やアマチュア無線などを違法に改造した無線機から影響を受ける場合には、影響を受ける場所・時間を特定し、ご使用場所の管轄の電波管理局へ申し入れてください。詳しくは、ご使用場所の管轄の電波管理局へお問い合わせください。
- 本製品は、電波の特性上、設置場所によって通信距離や通信速度が異なります。
- 本製品は、Bluetooth® パスコード（PINコード）や暗号化機能等を使用することにより、無線ネットワークでの不正アクセスを防止することが可能ですが、日頃からの接続デバイスの管理をされることをおすすめします。

- 病院内や航空機内など電子機器、無線機器の使用が禁止されている区域では使用しないでください。機器の電子回路に影響を与え、誤作動や事故の原因になるおそれがあります。
- 植込み型心臓ペースメーカーを装備されている方は、本商品をペースメーカー装置部から30cm以上離して使用してください。
- その他、本製品から移動体識別用特定小電力無線局に対して電波干渉の事例が発生した場合など何かお困りのことが起きたときは、NECまたはご購入元にお問い合わせください。

# Bluetooth機能のオン/オフ

[023105-21]

Bluetooth機能のオン/オフを切り替えるには、次の方法があります。

- 機内モードを利用してすべてのワイヤレス デバイスを同時にオン/オフする. . . . . 172

 **チェック**

- 他の機器に影響を与える場合やBluetooth機能を使用しない場合、Bluetooth機能が使用できない環境で本機を使用する場合は、Bluetooth機能をオフにしてください。
- BIOSセットアップユーティリティでBluetooth機能そのものを無効にしている場合、これらの方法でBluetooth機能を有効にすることはできません。BIOSセットアップユーティリティでBluetooth機能を有効に設定してから操作を行ってください。

 **参照**

**BIOSセットアップユーティリティおよび設定項目について**  
『システム設定』の「システム設定」 - 「BIOSセットアップユーティリティについて」 および「設定項目一覧」

Bluetooth機能の状態については、タスク バーの通知領域の  をクリックして表示されるアイコンで確認できます。

アイコン	Bluetooth機能の状態
	スタンバイ/動作中
アイコン無し	オフ

## 機内モードを利用してすべてのワイヤレス デバイスを同時にオン/オフする

Bluetooth機能を含むすべてのワイヤレス機能のオン/オフを切り替えることができます。

 **チェック**

- この方法でオフにした場合、Bluetooth機能を含むすべてのワイヤレス機能がオフになります。
- Bluetooth機能を含むワイヤレス機能をオンにした時に、Bluetoothのドライバのインストールが始まった場合は、インストールが完了するまでお待ちください。また、再起動を促すメッセージが表示された場合は、本機を再起動してください。
- Bluetooth機能のオン/オフ切り替え時、ドライバの組み込み/取り外しに時間がかかる場合があります。再度、Bluetooth機能のオン/オフを行う場合は、切り替えが完了したのを確認してから行うようにしてください。切り替えが完了しないうちに、連続してオン/オフの操作を行わないようにしてください。

## ワイヤレススイッチ ([Fn] + [F2]) で切り替える

[Fn] + [F2] を押すことで、機内モードのオン/オフを切り替えることができます。



## メモ

【Fn】 + 【F2】を押しても反応が無い場合は、デスクトップ画面をクリックしてから、もう一度【Fn】 + 【F2】を押してみてください。



## 参照

### 【Fn】について

「キーボード」の「[キーの使い方 \(P. 60\)](#)」



## メモ

安定した通信のため、次の点にご注意ください。

- 本機と接続するBluetooth機器との距離は、できるだけ近くする
- 接続するBluetooth機器との間に障害物を置かないようにする
- 金属製のパソコンラックなどで本機を使用しない
- 通信中は近くで同じ周波数帯域を使用する電子レンジや他の無線機器を使用しない

## Bluetooth機器の接続

Bluetooth機器を接続するときは、機器に添付のマニュアルもあわせてご覧ください。

### 1 接続するBluetooth機器を接続可能な状態にする

### 2 タスクバーの通知領域の をクリックして表示される (Bluetooth デバイス) をクリックし、表示されたメニューから「Bluetooth デバイスの追加」をクリック

「Bluetooth とその他のデバイス」画面が表示されます。



## メモ

 (Bluetooth デバイス) がない場合は、「Bluetooth機能のオン/オフ (P. 172)」をご覧ください。

### 3 「+ Bluetooth またはその他のデバイスを追加する」をクリック

### 4 「Bluetooth」をクリック

### 5 接続するBluetooth機器をクリック

これ以降は画面の指示に従って操作してください。





## チェック

デバイスの追加で認証エラーが発生し自動で接続できない場合には、以下の操作をお試しください。

- 接続を一度キャンセルし、再度、接続するBluetooth機器をクリックする。
- PINの入力を求められた場合は、デバイスのマニュアルに記載のパスコード (PINコード) を入力するか、パスコード (PINコード) を使用せずに接続を繰り返す。



### メモ

登録済みのデバイスを確認する場合は、タスクバーの通知領域の  をクリックして表示される  (Bluetooth デバイス) をクリックし、「Bluetooth デバイスの表示」をクリックして一覧を開いて確認してください。



### チェック

- ドライバのインストール中に本機の動作が遅くなる場合があります。
- ドライバによっては再起動を求められる場合があります。
- Bluetooth対応オーディオ機器を使用する場合は、SCMS-T方式の著作権保護機能をサポートした機器をおすすめします。
- Bluetooth機器によってサポートしている機能に差分があったりアプリケーションソフトが対応できなかったりする場合がありますので、ご購入前にサポート機能の確認を行ってください。



### メモ

- Bluetooth対応オーディオ機器（ステレオヘッドフォンなど）を接続していて音が切れる（音飛びする）場合は、一度切断して本機のBluetooth側から再接続することをおすすめします。これはオーディオ機器によるホスト処理の負荷が高いため、遅れが出る場合があるからです。解決しない場合は、本機と接続機器の距離を近くするか、バッテリー駆動の機器の場合はバッテリー容量の残量を確認してください。
- 無線LANを使用していない（アクセスポイントに接続していない）ときに、接続しているBluetooth機器の動作が不安定（オーディオ機器のノイズ、マウスのカクツキなど）な場合は、無線LAN機能のみをオフにしてください。システム処理の負荷を軽減することができます。



### 参照

#### 無線LAN機能のオン/オフについて

「無線LAN (Wi-Fi) 機能」の「[無線LAN機能のオン/オフ \(P. 144\)](#)」

## Bluetooth機能の設定を変更する

必要に応じてBluetooth機能の設定を変更することができます。設定の変更は次の手順で行ってください。

### 1 タスクバーの通知領域の をクリックして表示される (Bluetooth デバイス) をクリックし、表示されたメニューから「設定を開く」をクリック

「Bluetooth とその他のデバイス」画面が表示されます。



### メモ

 (Bluetooth デバイス) がない場合は、「[Bluetooth機能のオン/オフ \(P. 172\)](#)」をご覧ください。

### 2 「関連する設定」欄の「その他の Bluetooth オプション」をクリック



### チェック

接続したBluetooth機器の設定変更の方法は、機器に添付のマニュアルを参照ください。

## Bluetooth接続でのファイルの送受信

Bluetooth機器間で一時的に小さなファイルを簡単にやりとりすることができます。

### ファイルの送信

ファイルの送信は次の手順で行います。



### メモ

受信側のBluetooth機器でのファイル受信については、機器により異なるので受信側の機器のマニュアルをご覧ください。

## 1 送信するファイルを右クリックし、表示されたメニューから「送る」→「Bluetooth デバイス」をクリック



### チェック

複数のファイルをまとめて送信したい場合でも、フォルダの送信はできません。ファイルを送信してください。

## 2 リストに表示される送信先のデバイスを選択し、「次へ」ボタンをクリック

## 3 受信側（送信先）でファイルの受け取りを承諾する

受信側で受信を許可すると、「Bluetooth ファイル転送」上でファイルの送信が開始されます。「ファイルが正しく転送されました」と表示されれば送信終了です。

## 4 「完了」ボタンをクリック

### ファイルの受信



### チェック

接続したBluetooth機器の設定変更の方法は、機器に添付のマニュアルを参照ください。

## 1 タスク バーの通知領域の をクリックして表示される (Bluetooth デバイス) をクリックし、表示されたメニューから「ファイルの受信」をクリック

「Bluetooth ファイル転送」画面が表示されます。

## 2 送信側で送信する



「デバイスの追加」が表示された場合は、クリックし手順にしたがってください。



**3** 「受信したファイルの保存」でファイルの保存先を選択し、「完了」をクリックする

## Bluetooth機器の接続の切断

接続先のデバイスのマニュアルを参照し、切断してください。

## Bluetooth機器の登録削除

使用しないBluetooth機器の登録を削除する場合は、次の手順で行います。

**1** タスクバーの通知領域の  をクリックして表示される  (Bluetooth デバイス) をクリックし、表示されたメニューから「Bluetooth デバイスの表示」をクリック



メモ

 (Bluetooth デバイス) がない場合は、「Bluetooth機能のオン/オフ (P. 172)」をご覧ください。  
Bluetooth機能をオンにしてください。

**2** 登録を削除したいBluetooth機器をクリックし、「デバイスの削除」ボタンをクリック

**3** 「このデバイスを削除しますか？」と表示されたら「はい」ボタンをクリック

# セキュリティ機能

[022500-21]

本機で利用可能なセキュリティ機能について説明しています。

➤ セキュリティ機能について.....	179
➤ スーパバイザパスワード/ユーザパスワード.....	180
➤ ハードディスクパスワード機能.....	181
➤ I/O制限.....	182
➤ 顔認証機能.....	183
➤ 指紋認証機能.....	185
➤ 盗難防止用ロック.....	188
➤ DEP (Data Execution Prevention) 機能.....	189
➤ 暗号化ファイルシステム (EFS).....	190
➤ NFCポート.....	191
➤ セキュリティチップ機能.....	195

# セキュリティ機能について

[022501-21]

本機には、機密データの漏えいや改ざんを防止したり、コンピュータウイルスの侵入を防ぐために、次のようなセキュリティ機能があります。



## チェック

- お使いのモデルによっては使用できない場合があります。詳しくは各機能の説明をご覧ください。
- 工場出荷時にインストールされていない機能やアプリケーションのインストールには、光学ドライブが必要です。
- 本機の各種セキュリティ機能は、完全なセキュリティを保証するものではありません。セキュリティ機能を使用している場合でも、重要なデータなどの管理や取り扱いには十分注意してください。

➤ スーパーバイザパスワード/ユーザパスワード.....	180
➤ ハードディスクパスワード機能.....	181
➤ I/O制限.....	182
➤ 顔認証機能.....	183
➤ 指紋認証機能.....	185
➤ 盗難防止用ロック.....	188
➤ DEP (Data Execution Prevention) 機能.....	189
➤ 暗号化ファイルシステム (EFS) .....	190
➤ NFCポート.....	191
➤ セキュリティチップ機能.....	195

# スーパーバイザパスワード/ユーザパスワード

[022502-21]

スーパーバイザパスワード/ユーザパスワードは、BIOSセットアップユーティリティの起動や設定、本機の使用を制限するためのパスワードです。

## BIOSセットアップユーティリティの使用者の制限

スーパーバイザパスワード/ユーザパスワードを設定すると、BIOSセットアップユーティリティ起動時にパスワードの入力画面が表示されます。スーパーバイザパスワードまたはユーザパスワードを入力しない限り、BIOSセットアップユーティリティは起動できません。

また、ユーザパスワードを入力してBIOSセットアップユーティリティを起動した場合、設定可能な項目が制限されます。本機の管理者と使用者が異なるときに、使用者が設定変更してしまうことを防止する場合などに有効です。

## 本機の不正使用の防止（BIOS認証）

スーパーバイザパスワード/ユーザパスワードを設定し、BIOSセットアップユーティリティの「Security」メニューで「Password Check」を「Always」に変更してください。

本機の起動時にパスワード入力画面が表示され、本機を使用するにはスーパーバイザパスワードまたはユーザパスワードの入力が必要になります。



### チェック

- ユーザパスワードは、スーパーバイザパスワードが設定されていなければ設定できません。
- NECに本機の修理を依頼される際は、設定してあるパスワードは解除しておいてください。
- 設定したパスワードは忘れないようにしてください。パスワードは本機を再セットアップしても解除できません。パスワードを忘れてしまった場合、有償での解除処置となります。



### 参照

#### BIOSセットアップユーティリティについて

『システム設定』の「システム設定」 - 「BIOSセットアップユーティリティについて」

# ハードディスクパスワード機能

[022503-21]

本機の内蔵ストレージにハードディスクパスワードを設定することで、本機の内蔵ストレージを本機以外のパソコンに取り付けて使用するときパスワードの入力が必要になり、不正使用や重要なデータの漏えいを防止できます。

ハードディスクパスワードには、ハードディスクマスタパスワードとハードディスクユーザパスワードの2つがあります。

## ■ ハードディスクマスタパスワード

管理者が内蔵ストレージの認証やハードディスクパスワードの設定変更を行うためのパスワードです。

## ■ ハードディスクユーザパスワード

使用者が内蔵ストレージの認証やハードディスクパスワードの設定変更を行うためのパスワードです。



### チェック

- ハードディスクユーザパスワードは、ハードディスクマスタパスワードが設定されていなければ設定できません。
- 購入元またはNECに本機の修理を依頼される際は、設定したパスワードは解除または無効にしておいてください。また、起動できずにパスワードを解除または無効にできない場合は、修理から戻ってきた際に、使用していたマスタパスワードとユーザパスワードを再設定してください。
- ハードディスクパスワードを忘れてしまった場合、NECに持ち込んでもロックの解除はできません。内蔵ストレージに保存されているデータは二度と使用できなくなり、内蔵ストレージも有償で交換することになります。ハードディスクパスワードは忘れないように十分注意してください。



### 参照

#### ハードディスクパスワードの設定について

『システム設定』の「システム設定」 - 「設定項目一覧」 - 「Security」メニュー

# I/O制限

---

[022504-21]

本機では、BIOSセットアップユーティリティで、各種デバイスのI/O（データの入出力）を制限することができます。この機能を利用することで、部外者のデータアクセスや、システムに影響を及ぼすアプリケーションのインストールを制限することができます。



## 参照

### I/O制限について

『システム設定』の「システム設定」 - 「設定項目一覧」 - 「Advanced」メニュー

顔認証とはパスワード入力の代わりに、Webカメラ（IR対応）を使用して顔による認証を行うシステムです。



## チェック

- 顔認証機能はWebカメラ（IR対応）搭載モデルのみ使用できます。
- BIOSセットアップユーティリティの「Advanced」メニューの「Device Configuration」で「Internal Camera」が「Disabled」に設定されている場合は、顔認証機能を使用することができません。

## 使用上の注意

- 顔認証機能は、安全性を100%保証するものではありません。
- 顔認証機能は屋内での使用をお勧めします。直接日差しが当たる場所や窓際付近での使用は避けてください。太陽光の影響により、顔の登録やWindowsのサインインができない場合があります。
- 本機に搭載のカメラは、人の顔を認識した際、顔に最適化した露出補正を自動的に行います。周囲の明るさと人の顔の明るさの差がある場合には周囲の露出が適正にならない映像になる場合があります。
- 顔の登録やWindowsのサインイン時は、パソコンから離れすぎないようにしてください。
- 登録したデータと異なる状態（眼鏡などを装着している、または外している）では、顔認証ができない場合があります。その場合は登録時と同様の状態でお試してください。また、複数の状態を登録することで、認証精度を高めることが可能です。

## 顔の登録方法



## チェック

顔を登録する前に、暗証番号（PIN）を設定してください。設定は以下の手順で行います。

- 1 「アクションセンター (P. 11)」を表示し、「すべての設定」をクリック
- 2 「アカウント」をクリック
- 3 「サインイン オプション」をクリック
- 4 「PIN」の「追加」をクリック

これ以降は画面の指示に従ってください。



## メモ

PINを設定していない場合、次の手順内でPINの設定画面が表示されます。画面に従ってPINの設定を行ってください。

**1** 「アクションセンター (P. 11)」を表示し、「すべての設定」をクリック

**2** 「アカウント」をクリック

**3** 「サインイン オプション」をクリック

**4** 「顔認識」の「セットアップ」をクリック

**5** 「開始する」をクリック

**6** 暗証番号 (PIN) を入力する

**7** 顔を登録する

画面の指示に従って登録を行ってください。  
顔の登録が完了すると「すべて完了しました。」画面が表示されます。



メモ

認証精度を高めたい場合は、「精度を高める」から複数の状態を登録してください。

**8** 「閉じる」をクリック



メモ

「顔認識」の「ユーザーの顔を認識したら自動的にロック画面を閉じる」を有効にすると、顔認証機能を使用してWindowsにサインインする時に、キーボード操作などをせずにサインインすることができます。

以上で顔の登録は完了です。



# 指紋認証機能

[022516-21]

内蔵指紋センサモデルでは、電源スイッチに内蔵指紋センサが搭載されています。

指紋を登録し、Windowsや対応するアプリ、サービスへのサインインを、パスワードを入力する代わりに指紋認証で行うことができます。

個人特有の生体情報を使用するので、強いセキュリティと利便性の両方を確保できます。



## チェック

指紋認証機能は内蔵指紋センサモデルのみ使用できます。

## 使用上の注意

- 指紋認証機能は、安全性を100%保証するものではありません。
- 内蔵指紋センサにタッチするときは、軽くタッチするようにし、電源スイッチを押さないようにしてください。パソコンの電源が切れたり、スリープ状態になる場合があります。

## 指紋の登録時

指紋の登録は登録しやすい指を、複数本登録されることをおすすめします。

次のような場合は、指紋の登録が難しいことがあります。

- 汗や脂が多く、指紋の間が埋まっている
- 極端に乾いている
- 指紋が小さすぎる
- 指紋が大きすぎる
- 指紋が渦を巻いていない
- 手が荒れている
- 摩耗により指紋が薄い

汗や脂が多い場合には指をよく拭き、手荒れや乾いている場合にはクリームなどを塗ることにより改善されます。

また、指先が小さい場合は、なるべく大きな親指などで登録してください。

## 指紋の読み取り時

次のような場合には、指紋の特徴が変化し、照合時に不一致が起きやすくなります。

- 夏期など、汗や脂が多い場合
- 冬期など、極端に乾いている場合
- 手が荒れたり、けがをした場合
- 急に太ったり、痩せたりした場合

登録が難しい場合は、照合時にも不一致がおきやすい傾向があります。

## 指紋の登録方法



### チェック

指紋を登録する前に、暗証番号（PIN）を設定してください。設定は以下の手順で行います。

**1** 「[アクションセンター \(P. 11\)](#)」を表示し、「すべての設定」をクリック

**2** 「アカウント」をクリック

**3** 「サインイン オプション」をクリック

**4** 「PIN」の「追加」をクリック

これ以降は画面の指示に従ってください。



### メモ

PINを設定していない場合、次の手順内でPINの設定画面が表示されます。画面に従ってPINの設定を行ってください。

**1** 「[アクションセンター \(P. 11\)](#)」を表示し、「すべての設定」をクリック

**2** 「アカウント」をクリック

**3** 「サインイン オプション」をクリック

**4** 「指紋認証」の「セットアップ」をクリック

**5** 「開始する」をクリック

**6** 暗証番号（PIN）を入力する

**7** 指紋を読み取る



### チェック

指紋の読み取りは、必ず同じ指で行ってください。

指紋の読み取り方については、「[指紋の読み取り方 \(P. 187\)](#)」をご覧ください。

**8** 「閉じる」をクリック

## 指紋の読み取り方

指紋センサの高い照合精度を維持するために、下記を参照ください。

### 1 読み取る指の指紋をセンサに密着させ、認識させてから離す

スキャンが完了するまで同じ指を置いて離す作業を繰り返します。



#### メモ

何度も読み取りに失敗する場合は、再度指紋を登録し直してください。



#### チェック

- 指が汚れたり、汗や脂などで濡れている場合は、ハンカチなどで指先を拭いてから指紋の読み取りを行ってください。
- センサは直接指で触れるため、指の汚れが付着します。常にセンサをきれいにしてください。



#### 参照

##### 指紋センサのお手入れについて

『メンテナンスとアフターケアについて』

## 間違っただ指紋の読み取り方

- 指先しか触れていない（指を立て過ぎている）。
- 途中でセンサから指が浮く。
- 指が斜めに傾いている。

# 盗難防止用ロック

---

[022505-21]

別売のセキュリティーケーブルを利用することで、本機を机などに繋ぐことができ、本機の盗難防止に効果的です。対応しているセキュリティーケーブルについては、「PC検索システム」の「型番直接指定検索」よりお使いの機種を検索し、「仕様一覧」を開き、「オプション」をご覧ください。

<http://www.bizpc.nec.co.jp/bangai/pcseek/>



## 参照

### 盗難防止用ロックについて

「各部の名称」の「各部の名称と説明 (P. 17)」

## DEP (Data Execution Prevention) 機能

---

[022507-21]

不正なプログラムやデータの実行をハードウェア的に防止する機能です。コンピュータウイルスが不正にプログラムコードを書き込んだり、実行しないようにすることができます。

# 暗号化ファイルシステム（EFS）

---

[022510-21]

EFS（Encrypting File System）は、Windows 10の標準ファイルシステムであるNTFSが持つファイルやフォルダの暗号化機能です。暗号化を行ったユーザー以外、データ復号化が行えないため、高いセキュリティ効果をもたらすことが可能です。

概要	191
FeliCa対応カード、またはFeliCa対応携帯電話を使う	192
NFC機能のオン/オフ	193
その他の注意事項	194

## 概要



### チェック

- 「NFCポート」はNFC対応モデルのみ使用できます。
- NFC対応モデルをお使いの場合、「NFC Port Software」はインストールされています。
- FeliCaは、完全なセキュリティを保証するものではありません。
- 本機では、楽天Edy機能が搭載されたFeliCa対応カード、またはFeliCa対応携帯電話をサポートしていません。
- NFC機能オンの状態で使用してください。NFC機能オフの状態では使用できません。
- 本機では、NFCタグの読み取り機能やNFCによるBluetooth機器のペアリング機能は、サポートしていません。

NFCとは、近距離無線通信の技術です。



### メモ

- このマニュアルで使用しているイラストは、FeliCa対応カードを使用している場合のものであります。
- カスタムテキストサイズの設定（DPI）が100%以外の場合、「NFC Port Software」が画面からはみ出る場合があります。その場合は、カスタムテキストサイズの設定（DPI）を下げて（または100%に変更して）ご使用ください。
- 「NFC Port Software」ではPC/SC機能を有効にしております。

## 使用上の注意

- 「NFCポート」は、無線機器の一種です。取り扱いの注意事項について、『安全にお使いいただくために』もご覧ください。
- 本製品は、日本国内での電波法に基づく形式指定を受けた誘導式読み書き通信設備です。本製品を分解、改造したり、型式番号を消したりすると法律により罰せられる事があります。
- 心臓ペースメーカー装着部分から30センチ以上離して使用してください。電波によりペースメーカーの作動に影響をあたえる場合があります。
- 医療機関側が本製品の使用を禁止した区域では、本製品の電源を切ってください。

## FeliCa対応カード、またはFeliCa対応携帯電話を使う

### FeliCa対応カード、またはFeliCa対応携帯電話のかざし方

FeliCa対応カードを使用する場合は、カードの中心を、「NFCポート」の「N-Mark」に合わせて置いてください。FeliCa対応カードは裏表どちらでも読み取れます。

FeliCa対応携帯電話を使う場合は、FeliCa対応携帯電話に付いているモバイル非接触IC通信マークの面を下に向けてかざしてください。



#### チェック

- FeliCa対応カード、またはFeliCa対応携帯電話を複数かざすと、正しく読み取れません。FeliCa対応カード、またはFeliCa対応携帯電話は、必ず一つずつかざしてください。
- 「NFCポート」からはみ出す位置でかざしたり、FeliCa対応カード、またはFeliCa対応携帯電話を傾けた状態でかざしたりすると、正しく読み取れないことがあります。

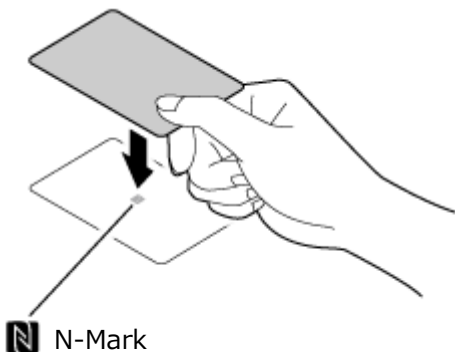

#### 参照

##### 「NFCポート」の位置について

「各部の名称」の「各部の名称と説明 (P. 17)」



#### 「NFCポート」が正常に動作しているか確認したいときは

自己診断機能を使って、「NFCポート」の動作状況を確認することができます。

なお、自己診断中に他のアプリケーションが「NFCポート」を使用していると、自己診断に失敗する場合があります。自己診断機能を使う場合は、「NFCポート」を使用する可能性のあるアプリケーション (Internet Explorer) を終了させておいてください。

次の手順に従って操作してください。

**1**

#### 「NFCポート」にFeliCa対応カード、またはFeliCa対応携帯電話をかざす



#### チェック

「NFCポート」にFeliCa対応カード、またはFeliCa対応携帯電話をかざさなくても、自己診断はできますが、NFCポート内部の動作だけの診断となります。FeliCa対応カード、またはFeliCa対応携帯電話との通信機能の診断はできません。



**2** 「スタート」ボタン (  ) をクリック

**3** 「Windows システム ツール」 をクリック

**4** 「ファイル名を指定して実行」 をクリック

**5** 「名前」 に次のように入力し、「OK」 ボタンをクリック

C:\Program Files\SONY\FeliCaRW\ncdiag3.exe



#### チェック

「ユーザー アカウント制御」画面が表示された場合は、表示された内容をよく確認し、操作を行ってください。

**6** 自己診断を開始する

これ以降は画面の指示に従って操作してください。

## NFC機能のオン/オフ

NFC機能のオン/オフは、「デバイス マネージャー」で切り替えることができます。  
「デバイス マネージャー」でのNFC機能のオン/オフの切り替えは、次の手順で行います。



#### メモ

NFC機能のオン/オフの設定は、電源を切った後も保存されます。



#### チェック

- 他の機器に影響を与える場合やワイヤレス機能およびNFC機能を使用しない場合は、ワイヤレス機能およびNFC機能をオフにすることをおすすめします。
- BIOSセットアップユーティリティでNFC機能そのものを無効にしている場合、これらの方法でNFC機能を有効にすることはできません。BIOSセットアップユーティリティでNFC機能を有効に設定してから操作を行ってください。



#### 参照

##### BIOSセットアップユーティリティについて

『システム設定』の「システム設定」 - 「BIOSセットアップユーティリティについて」 および「設定項目一覧」

## オンにする場合

- 1 「デバイス マネージャー (P. 10)」を開く
- 2 「ユニバーサル シリアル バス コントローラー」の「NFC Port/PaSoRi 100 USB」を右クリックし、表示されたメニューから「デバイスを有効にする」をクリック

## オフにする場合

- 1 「デバイス マネージャー (P. 10)」を開く
- 2 「ユニバーサル シリアル バス コントローラー」の「NFC Port/PaSoRi 100 USB」を右クリックし、表示されたメニューから「デバイスを無効にする」をクリック  
確認画面が表示されます。

- 3 「はい」 ボタンをクリック

## その他の注意事項

イベントビューア内に以下のログが記録される場合がありますが、運用上問題はありません。

- 「ソース : Smart Card Service、イベントID : 406、レベル : エラー、内容 : 読み取り装置オブジェクトでデバイスを識別できません」
- 「ソース : Smart Card Service、イベントID : 610、レベル : エラー、内容 : IOCTL TRANSMIT はスマートカードリーダー 'Sony FeliCa Port/PaSoRi 3.0 0' で拒否されました: この要求はサポートされていません。このエラーが解決しない場合は、スマートカードまたはリーダーが正常に機能していない可能性があります。」

# セキュリティチップ機能

---

[022509-21]

本機はTPM (Trusted Platform Module) と呼ばれるセキュリティチップを実装しており、セキュリティチップ内で暗号化や復号化、鍵の生成を行うことで、強固なセキュリティを実現します。

また、セキュリティチップ上に暗号化キーを持つため、内蔵ストレージを取り外して持ち出されても、セキュリティチップ上の暗号化キーを用いて暗号化したデータは読み取られることはありません。



## チェック

セキュリティチップは、データやハードウェアの完全な保護を保証していません。重要なデータなどの管理や取り扱いには十分注意して、運用を行ってください。

「PCのリセット」、再セットアップを行った場合は、セキュリティチップの初期化を行ってください。

本機で利用可能なマネジメント機能について説明しています。

▶ マネジメント機能について.....	197
▶ リモートパワーオン (WoL (Wake on LAN)) 機能.....	198
▶ ネットワークブート機能 (PXE機能).....	202
▶ インテル® vProテクノロジー.....	203
▶ インテル® AMT.....	204

# マネジメント機能について

---

[022601-21]

本機には、システム管理者のパソコンからネットワークに接続された他のパソコンの電源やシステムを遠隔操作して管理するために、次のようなマネジメント機能があります。

▶ リモートパワーオン (WoL (Wake on LAN)) 機能. . . . .	198
▶ ネットワークブート機能 (PXE機能) . . . . .	202
▶ インテル® vProテクノロジー. . . . .	203
▶ インテル® AMT. . . . .	204

# リモートパワーオン (WoL (Wake on LAN)) 機能

[021805-21]

本機におけるLANによるリモートパワーオン (WoL (Wake on LAN)) 機能 (以降、WoL) は次の通りです。

- 電源の切れている状態から電源を入れる
- スリープ状態や休止状態からの復帰

WoLを使うように本機を設定している場合、本機の電源が切れているときも、LANアダプタには通電されています。管理者のパソコンから本機にパワーオンを指示する特殊なパケット (Magic Packet) を送信し、そのパケットを本機の専用コントローラが受信するとパワーオン動作を開始します。

これにより、管理者のパソコンが離れた場所にあっても、LANで接続された本機の電源を入れたり、スリープ状態や休止状態から復帰させることができます。



## チェック

- WoLを利用するためには、管理者パソコンにMagic Packetを送信するためのソフトウェア (WebSAM Client Managerなど) のインストールが必要です。
- 前回のシステム終了 (電源を切る、休止状態にする、スリープ状態にする) が正常に行われなかった場合、WoLを行うことはできない、またはWoLで起動してもLANが正常に動作しないことがあります。一度電源スイッチを押してWindowsを起動させ、再度、正常な方法でシステム終了を行ってください。
- WoLを使用する場合は10M/100M/1000M Auto-negotiation機能を搭載したハブを使用してください。サポートする速度が1000MbpsのみのハブではWoLは使用できません。
- WoLの設定を行った場合は、本機のバッテリーの消費量が大きくなります。バッテリー駆動時間を優先して本機を使いたい場合は、WoLの設定は行わずに使用してください。
- WoLを使用する場合は、必ずACアダプタを接続した状態で本機をスリープ状態、休止状態または電源が切れている状態にしてください。
- WoLを有効にしている場合は、ゼロワットACアダプタモードは使用できません。



## 参照

**ゼロワットACアダプタモードについて**  
「省電力機能」の「ゼロワットACアダプタ (P. 44)」

## 電源の切れている状態からWoLを利用するための設定

電源が切れている状態からWoLを利用するには、次の設定を行ってください。

### 1 電源を入れ、すぐに【F2】を数回押す

BIOSセットアップユーティリティが表示されます。



## チェック

BIOS セットアップユーティリティが表示されない場合は、いったん本機を再起動して、すぐに【F2】を数回押してください。



#### 参照

#### BIOSセットアップユーティリティについて

『システム設定』の「システム設定」 - 「BIOSセットアップユーティリティについて」

## 2 「Advanced」メニューの「Remote Power On」を「Enabled」に設定する

## 3 【F10】を押す

確認の画面が表示されます。

## 4 「Yes」が選択されていることを確認して【Enter】を押す

設定値が保存され、BIOSセットアップユーティリティが終了し、本機が再起動します。

以上で設定は完了です。



#### チェック

- 「高速スタートアップ」の機能が有効になっている場合、WoLを利用することはできません。「本機の機能」の「電源の入れ方と切り方」 - 「高速スタートアップ」について (P. 27) をご覧になり、「高速スタートアップ」の機能を無効に設定してください。
- 必要に応じて、起動時のパスワードの設定も行ってください。



#### 参照

#### 起動時のパスワードの設定

『システム設定』の「システム設定」 - 「設定項目一覧」 - 「Security」メニュー」

## 電源の切れている状態からWoLを利用する設定の解除

電源が切れている状態からWoLを利用する設定を解除する場合は、次の手順で設定を行ってください。

## 1 電源を入れ、すぐに【F2】を数回押す

BIOSセットアップユーティリティが表示されます。



#### チェック

BIOS セットアップユーティリティが表示されない場合は、いったん本機を再起動して、すぐに【F2】を数回押してください。



#### 参照

#### BIOSセットアップユーティリティについて

『システム設定』の「システム設定」 - 「BIOSセットアップユーティリティについて」

**2** 「Advanced」メニューの「Remote Power On」を「Disabled」に設定する

**3** 【F10】を押す

確認のメッセージが表示されます。

**4** 「Yes」が選択されていることを確認して【Enter】を押す

設定値が保存され、BIOSセットアップユーティリティが終了し、本機が再起動します。

以上で設定は完了です。

## スリープ状態または休止状態からWoLを利用するための設定



#### チェック

- 以下の設定を行う前に、「電源の切れている状態からWoLを利用するための設定 (P. 198)」の手順に従って、「Remote Power On」を「Enabled」に設定してください。
- 以下の設定を行う場合は、管理者 (Administrator) 権限を持つユーザーで行ってください。

**1** 「デバイス マネージャー (P. 10)」を開く

**2** 「ネットワーク アダプター」をダブルクリック

**3** 表示されたLANアダプタをダブルクリック

**4** 「詳細設定」タブをクリック

**5** 「プロパティ」欄の「Wake On Magic Packet」をクリック

**6** 「値」欄で「有効」が選択されていない場合は、「有効」を選択する

**7** 「OK」ボタンをクリック

**8** 再度表示されたLANアダプタをダブルクリック



## 9 「電源の管理」タブをクリック

## 10 次の項目を確認し、チェックが付いていない場合はチェックを付ける

- 「電力の節約のために、コンピューターでこのデバイスの電源をオフにできるようにする」
- 「このデバイスで、コンピューターのスタンバイ状態を解除できるようにする」
- 「Magic Packet でのみ、コンピューターのスタンバイ状態を解除できるようにする」

## 11 「OK」ボタンをクリック

## 12 をクリック

以上で設定は完了です。

## スリープ状態または休止状態からWoLを利用する設定の解除

スリープ状態または休止状態からWoLを利用する設定を解除する場合は、次の手順で設定を行ってください。

## 1 「デバイス マネージャー (P. 10)」を開く

## 2 「ネットワーク アダプター」をダブルクリック

## 3 表示されたLANアダプタをダブルクリック

## 4 「電源の管理」タブをクリック

## 5 下記の設定項目のチェックを外す

- 「このデバイスで、コンピューターのスタンバイ状態を解除できるようにする」
- 「Magic Packet でのみ、コンピューターのスタンバイ状態を解除できるようにする」

## 6 「OK」ボタンをクリック

## 7 をクリック



### チェック

再起動後、「電源の切れている状態からWoLを利用する設定の解除 (P. 199)」の手順に従って、「Remote Power On」を「Disabled」に設定してください。

以上で設定は完了です。

# ネットワークブート機能（PXE機能）

[021806-21]

ネットワークから起動して管理者パソコンと接続し、次の操作を行うことができます。

- OSインストール
- BIOSフラッシュ（BIOS ROMの書き換え）
- BIOS設定変更



## チェック

お使いのパソコンはUEFI機能をもつため、ネットワークブートを行う場合はネットワークブート用のサーバをUEFI用に変更する必要があります。

ネットワークブートを使用する場合は、BIOSセットアップユーティリティで設定を行ってください。

## 1 電源を入れ、すぐに【F2】を数回押す

BIOSセットアップユーティリティが表示されます。



## チェック

BIOS セットアップユーティリティが表示されない場合は、いったん本機を再起動して、すぐに【F2】を数回押してください。



## 参照

### BIOSセットアップユーティリティについて

『システム設定』の「システム設定」 - 「BIOSセットアップユーティリティについて」

## 2 「Advanced」メニューの「Network Boot Agent」を「Enabled」に設定する

## 3 「Boot」メニューの「Boot Device Priority」で、「1st Boot」を「Network」に設定する

## 4 【F10】を押す

確認の画面が表示されます。

## 5 「Yes」が選択されていることを確認して【Enter】を押す

設定値が保存され、BIOSセットアップユーティリティが終了し、本機が再起動します。

以上でネットワークブートを使用するための設定は完了です。



## チェック

インテル® vPro テクノロジー対応モデルのみ使用できます。

高水準の運用管理性を提供するプラットフォーム技術です。

別途インテル® vProテクノロジーに対応した運用管理ソフトウェアが必要です。



## 参照

### インテル® vProテクノロジーの設定について

- 「インテル® AMT (P. 204)」
- 『システム設定』の「システム設定」 - 「設定項目一覧」 - 「Advanced」メニュー」
- 『システム設定』の「システム設定」 - 「ME BIOS Extensionについて」
- 『システム設定』の「システム設定」 - 「ME BIOS Extensionの設定項目一覧」

インテル® AMTに対応した運用管理ソフトウェアによる高水準の運用管理機能を利用できます。



## チェック

- インテル® AMTはインテル® vPro テクノロジー対応モデルのみサポートされています。
- インテル® AMTを使用する場合、別途、インテル® AMTに対応した運用管理ソフトウェアが必要です。
- インテル® AMTを有効にしている場合は、ゼロワットACアダプタモードは使用できません。



## 参照

### ゼロワットACアダプタモードについて

「省電力機能」の「ゼロワットACアダプタ (P. 44)」

インテル® AMTを利用するには、BIOSセットアップユーティリティでインテル® AMTを有効に設定する必要があります。

## インテル® AMTを有効にする

### 1 電源を入れ、すぐに【F2】を数回押す

BIOSセットアップユーティリティが表示されます。



## チェック

BIOS セットアップユーティリティが表示されない場合は、いったん本機を再起動して、すぐに【F2】を数回押してください。



## 参照

### BIOSセットアップユーティリティについて

『システム設定』の「システム設定」 - 「BIOSセットアップユーティリティについて」

### 2 「Advanced」メニューの「Intel(R) AMT」で、「AMT State」を「Enabled」に設定する

### 3 【F10】を押す

確認の画面が表示されます。

### 4 「Yes」が選択されていることを確認して【Enter】を押す

設定値が保存され、BIOSセットアップユーティリティが終了し、本機が再起動します。

---

以上でインテル® AMTが有効になりました。



#### 参照

##### インテル® AMTの設定について

- 『システム設定』の「システム設定」 - 「設定項目一覧」 - 「Advanced」メニュー」
- 『システム設定』の「システム設定」 - 「ME BIOS Extensionについて」
- 『システム設定』の「システム設定」 - 「ME BIOS Extensionの設定項目一覧」

# セキュリティチップ

---

[040000-21]

- ▶ セキュリティチップを初期化する. . . . . 207
- ▶ 辞書攻撃防御機能. . . . . 208
- ▶ 本機を修理に出した後. . . . . 209

# セキュリティチップを初期化する

[040206-21]

次の手順で、セキュリティチップを初期化してください。

WindowsのBitLocker ドライブ暗号化を利用している場合は、BitLocker ドライブ暗号化を無効にしてからセキュリティチップの初期化を行ってください。

**1** デスクトップの  をクリック

**2**  をクリックし、「シャットダウン」をクリック

**3** 本機の電源スイッチを押す

**4** 「コントロール パネル (P. 10)」を表示し、「システムとセキュリティ」→「BitLocker ドライブ暗号化」→左のメニューから「TPM の管理」をクリック

「コンピューターのトラステッド プラットフォーム モジュール (TPM) の管理 (ローカル コンピューター)」画面が表示されます。

**5** 「操作」から、「TPM をクリア」をクリック

**6** 「再起動」ボタンをクリック

サインアウトする旨のメッセージが表示され、自動的に再起動します。



**チェック**

「閉じる」をクリックする必要はありません。

これでセキュリティチップが初期化されました。

# 辞書攻撃防御機能

---

[040404-21]

パスワードで保護されたセキュリティを破るために用いられる「辞書攻撃」という手法から、本機を防御するための機能です。

WindowsのBitLocker ドライブ暗号化など、セキュリティチップに関連する機能で、誤ったパスワード入力を繰り返すと一時的にパスワードの入力ができなくなります。

再度、パスワードの入力を行うには、一定時間の経過が必要です。

なお、再度、パスワードの入力が可能になるまでの時間は、誤入力の回数によって決定され、誤入力の回数が多いほど、入力可能になるまでの時間も長くなります。



## 本機を修理に出した後

---

[040602-21]

本機を修理に出し、「マザーボード交換」や「セキュリティチップ交換」、「内蔵ストレージ交換」、「再セットアップ」等が行われた場合には、セキュリティチップの初期化を行ってください。



### チェック

セキュリティチップの初期化手順については、「[セキュリティチップを初期化する \(P. 207\)](#)」をご覧ください。

# 便利な機能とアプリケーション

---

[060000-21]

➤ アプリケーションの種類と機能. . . . .	211
➤ アプリケーションのインストール. . . . .	212
➤ アプリケーションのアンインストール. . . . .	215
➤ PC設定ツール. . . . .	218
➤ CyberLink Power2Go. . . . .	225
➤ CyberLink PowerDVD. . . . .	227
➤ CyberLink PowerBackup. . . . .	231
➤ Mic Mute Utility. . . . .	233

# アプリケーションの種類と機能

[060100-21]

本機にインストール、または添付されているアプリケーションはモデルによって異なります。

## 標準でインストール、または添付されているアプリケーション

アプリケーション	機能
PC設定ツール	ECOモードの設定や切り替え、ピークシフトの設定、バッテリー・ゲージのリセット等を行う
ハードディスクデータ消去ツール ※1	内蔵ストレージのデータを消去する
Mic Mute Utility	マイクをオン/オフする

※1 機能の詳細、使用方法については『再セットアップガイド』をご覧ください。

## モデルによってインストール、または添付されているアプリケーション

### ◆NFC対応モデル

アプリケーション	機能
NFC Port Software※1	セキュリティ機能を強化する WebページのパスワードやIDなどを代替する

※1 機能の詳細、使用方法については「本機の機能」の「セキュリティ機能」 - 「NFCポート (P. 191)」をご覧ください。

### ◆DVD-ROMドライブモデル

アプリケーション	機能
CyberLink PowerDVD	DVDを再生する

### ◆DVDスーパーマルチドライブモデル

アプリケーション	機能
CyberLink PowerDVD	DVDを再生する
CyberLink Power2Go	CD-Rなどにデータを保存する
CyberLink PowerBackup	ファイルをバックアップする

# アプリケーションのインストール

[060200-21]

本機にインストール、または添付されているアプリケーションをインストールする場合の手順を説明します。



## チェック

- アプリケーションのインストールは、必ず管理者（ユーザー名は半角英数字）でサインインして行ってください。
- アプリケーションのインストール先が、内蔵ストレージ以外のドライブになっていないか確認してください。
- 「Nxsetup.exe」を使ってインストールする際、アプリケーション名の末尾にタイプや機種情報が表示されている場合があります。  
同じアプリケーションが複数表示されている場合は、アプリケーション名の末尾を確認し、お使いのモデルに当てはまるものを選択してください。
- 「ユーザー アカウント制御」画面が表示された場合は、表示された内容をよく確認し、操作を行ってください。
- 再セットアップ、PCリセットおよびPCリフレッシュの後に続けてアプリケーションのインストールを行う場合は必ずWindowsの再起動後に行ってください。
- 光学ドライブが内蔵されていないモデルをお使いの場合は、別売の光学ドライブが必要です。
- アプリケーションの修復インストールはできません。  
いったんアンインストールしてから、インストールし直してください。
- パソコンの状態によっては、インストール後にWindowsを再起動するまでアプリケーションが使用できない場合があります。その場合は、Windowsを再起動してからアプリケーションを起動してください。
- 光学ドライブをDドライブとした場合の手順を説明します。  
必要に応じて読み替えてください。



## インストールする際に、内蔵ストレージに空き領域が足りないときは

- 空き領域のある他のドライブにインストールしてください。
- アプリケーションによっては、必要最低限の機能だけをインストールしたり、使用する機能だけを選択してインストールすることで、必要な空き容量を減らせる場合があります。

アプリケーションによってインストール方法は異なります。

アプリケーション	インストール方法
PC設定ツールUWPアプリ	工場出荷状態でインストールされています。改めてインストールすることはできません。アンインストールした場合は再セットアップが必要になります。
PC設定ツールLibrary Mic Mute Utility	工場出荷状態でインストールされています。改めてインストールする場合は「 <a href="#">「Nxsetup.exe」を使ってインストールする (P. 213)</a> 」をご確認ください。
CyberLink PowerDVD CyberLink PowerBackup CyberLink Power2Go	工場出荷状態ではインストールされていません。インストール方法は「 <a href="#">アプリケーションのディスクからインストールする (P. 213)</a> 」をご確認ください。

## 「Nxsetup.exe」を使ってインストールする

### 1 Windowsを起動する

### 2 「スタート」ボタン ( ) をクリック

### 3 「Windows システム ツール」 をクリック

### 4 「ファイル名を指定して実行」 をクリック

### 5 「名前」に次のように入力し、「OK」ボタンをクリック

C:¥MAVP¥Nxsetup.exe

### 6 インストールしたいアプリケーションを選択し、「インストール」ボタンをクリック

これ以降の操作は画面の指示に従ってください。

### 7 インストールが完了したら、Windowsを再起動する

以上でインストールは完了です。

## アプリケーションのディスクからインストールする

インストールしたいアプリケーションによって、使用するディスク、フォルダ名、「名前」に入力するパスが異なります。

アプリケーション	ディスク	フォルダ名	入力パス
CyberLink PowerDVD	CyberLink PowerDVD ディスク	POWERDVD(Win10)	D: ¥POWERDVD(Win10)¥setup.exe
CyberLink Power2Go	CyberLink Power2Go ディスク	Power2Go(Win10)	D: ¥Power2Go(Win10)¥Setup.exe
CyberLink PowerBackup	CyberLink PowerBackup ディス ク	PowerBackup(Win10)	D: ¥PowerBackup(Win10)¥setup.exe

### 1 Windowsを起動する

### 2 光学ドライブにディスクをセットする

### 3 「スタート」ボタン ( ) をクリック

### 4 「Windows システム ツール」 をクリック

## **5 「ファイル名を指定して実行」をクリック**

---

## **6 「名前」にパスを入力し、「OK」ボタンをクリック**

パスは上記表の「入力パス」をご覧ください。

これ以降の操作は画面の指示に従ってください。

---

## **7 インストールが完了したら、光学ドライブからディスクを取り出し、Windowsを再起動する**

---

以上でインストールは完了です。

# アプリケーションのアンインストール

[060300-21]

本機にインストールされているアプリケーションまたは購入後にインストールされた本機添付のアプリケーションのアンインストールの手順を説明します。アプリケーションには「デスクトップアプリ」と「ストアアプリ」があり、アンインストール方法が異なります。

ご自分でインストールされた別売のアプリケーションのアンインストールについては、そのアプリケーションに添付されたマニュアルをご覧ください。



## チェック

- アプリケーションのアンインストールは、必ず管理者（ユーザー名は半角英数字）でサインインして行ってください。
- アプリケーションをアンインストールした後に、システムの復元機能でアンインストール前の状態に復元しても、復元されたアプリケーションは正常に動作しない場合があります。また、復元されたアプリケーションを「コントロールパネル」→「プログラム」の「プログラムのアンインストール」からアンインストールしても、アンインストールできない場合があります。  
その場合は、そのアプリケーションのマニュアルをご覧ください。インストールの操作を行ってください。復元の状況によって、インストールもしくはアンインストールが開始されます。  
アンインストールが開始されたら、画面の指示に従い、アンインストールを行ってください。インストールが開始されたら、画面の指示に従ってインストールを行い、インストール完了後にマニュアルをご覧ください。
- 「ユーザー アカウント制御」画面が表示された場合は、表示された内容をよく確認し、操作を行ってください。
- アプリケーションのアンインストール中に、すでにアンインストールされている旨のメッセージが表示されることがあります。その場合でも正常にアンインストールは完了しており、動作に影響はありません。
- アプリケーションのアンインストール中に「インストールを続行するには、次のアプリケーションを終了する必要があります」と表示されたら、「セットアップの完了後、アプリケーション自動的に終了して、再起動する(C)」を選択し、「OK」ボタンをクリックしてください。
- アプリケーションのアンインストール中に「システムの実行中に更新できないファイルまたはサービスを、セットアップで更新する必要があります。続行する場合は、セットアップを完了するために再起動が必要となります。」と表示されたら、「OK」ボタンをクリックしてください。

## 「設定」からアンインストールする

「設定」からアンインストールできます。アプリケーション一覧の表示方法を変更できるため、目的のアプリをすばやく見つけることができます。デスクトップアプリとストアアプリの両方をアンインストールできます。

次の手順で行います。

**1 「設定 (P. 11)」を表示する**

**2 「アプリ」をクリック**

**3 「アプリと機能」をクリック**

## 4 一覧から、アンインストールしたいアプリケーションをクリック

## 5 「アンインストール」をクリック

## 6 画面が表示された場合は、画面の指示に従って操作を進める

以上でアンインストールは完了です。

## スタートメニューのアプリ一覧からアンインストールする

スタートメニューのアプリ一覧からアンインストールできます。デスクトップアプリとストアアプリの両方をアンインストールできます。

次の手順で行います。

### 1 「スタート」ボタン ( ) をクリック

### 2 アプリ一覧から、アンインストールしたいアプリケーションを右クリックし、表示されたメニューから「アンインストール」をクリック



#### メモ

デスクトップアプリの場合、以降は「コントロールパネルからアンインストールする (P. 217)」の手順3から操作を行ってください。

### 3 画面が表示された場合は、画面の指示に従って操作を進める

以上でアンインストールは完了です。

## スタートメニューのタイルからアンインストールする

スタートメニューのタイルに表示されているアプリケーションをアンインストールできます。

次の手順で行います。



#### メモ

スタートメニューのタイルにピン止めしているデスクトップアプリもアンインストールできます。

### 1 「スタート」ボタン ( ) をクリック

### 2 スタートメニューのタイルから、アンインストールしたいアプリケーションを右クリックし、表示されたメニューから「アンインストール」をクリック





#### メモ

デスクトップアプリの場合、以降は「コントロール パネルからアンインストールする (P. 217)」の手順3から操作を行ってください。

### 3 画面が表示された場合は、画面の指示に従って操作を進める

以上でアンインストールは完了です。

## コントロール パネルからアンインストールする

コントロール パネルからアンインストールできます。デスクトップアプリのみアンインストールできます。次の手順で行います。

#### 1 「コントロール パネル (P. 10)」を表示する

#### 2 「プログラム」の「プログラムのアンインストール」をクリック

#### 3 一覧から、アンインストールしたいアプリケーションをクリック

#### 4 「アンインストール」、「変更」、「アンインストールと変更」のいずれかをクリック



#### メモ

アプリケーションによってクリックするボタン名が異なります。必要に応じて読み替えてください。

### 5 画面が表示された場合は、画面の指示に従って操作を進める

以上でアンインストールは完了です。



#### チェック

「コントロール パネル」→「プログラム」の「プログラムのアンインストール」でアプリケーションを選択して「アンインストール」、または「アンインストールと変更」をクリックした後は、中断してもそのままではアプリケーションを使用できない場合があります。

その際にはWindowsを再起動後、アプリケーションを使用してください。

# PC設定ツール

[065300-21]

概要	218
使用上の注意	218
バッテリーの設定	219
ECOモード機能	220
ピークシフト機能	222
インストール	224
アンインストール	224

## 概要

バッテリーの性能診断やバッテリー・ゲージのリセット、ECOモード機能、ピークシフト機能に関する設定ができます。

### ●機能の詳細や操作方法

各画面表示や、画面内の「？」アイコンをクリックすることで表示されるヘルプ

## 起動方法

1 「スタート」ボタン (  ) をクリック

2 「PC設定ツール」をクリック

3 設定や確認をしたい機能を選択する

## 使用上の注意

- 「PC設定ツール」は、「PC設定ツールUWPアプリ」と「PC設定ツールLibrary」で構成されています。必ずセットでご使用ください。
- 本機を起動した直後に「PC設定ツール」を起動すると、一部の機能が正しく動作しません。「PC設定ツール」は、本機を起動後3分ほどたってから起動してください。また、ECOボタンまたは設定したホットキーでの電源プランの切り替えも、本機を起動後3分ほどたってから行ってください。
- Windowsのサインイン画面が表示されている場合、ECOボタンまたは設定したホットキーを押しても電源プランは変更されません。
- 「PC設定ツール」を起動中にWindowsのテーマを変更すると画面の表示が正しくなくなることがあります。その場合は、「PC設定ツール」を一度終了してから、再起動してください。
- 複数の処理が行われている場合、まれに一部の画像が表示されないことがありますが、通常動作には問題ありません。再度「PC設定ツール」を起動することで表示されるようになります。

## バッテリーの設定

バッテリーの状態の確認や、バッテリー・ゲージのリセットを行うことができます。

### 電源状況

現在のバッテリーの残量やバッテリーの状態などを確認できます。



#### チェック

状態が「可」と表示された場合、早めにバッテリーパックを交換することをおすすめします。また、「低」と表示された場合、バッテリーパックの交換が必要です。



#### メモ

- 「PC設定ツール」のウィンドウサイズによっては、「詳細を表示」をクリックしたときにスクロールバーが表示されず、すべての内容を見ることができない場合があります。その場合は、ウィンドウサイズを大きくしてください。
- 現在のバッテリー残量やバッテリーの状態が表示されるまでに時間がかかる場合があります。

### バッテリー充電のしきい値

ACアダプタ接続時の充電のしきい値を、100%より下に設定できます。この設定により、バッテリーの寿命を延ばすことができます。

設定を行う場合は、次の手順で行います。

#### 1 「バッテリー充電のしきい値」にある「カスタムのバッテリー充電しきい値」をオンにする

確認の画面が表示されます。

#### 2 「続行する」をクリック

#### 3 表示される項目について、任意の値を設定する

充電を開始する値など、画面表示に従ってそれぞれ設定してください。

#### 4 「PC設定ツール」を閉じる

以上で設定は完了です。

### バッテリー・ゲージのリセット

バッテリー・ゲージのリセットを行うことで、バッテリー性能の回復や、表示されるバッテリー残量と実際の動作時間の誤差を解消することができます。次の手順で行います。



## チェック

- バッテリー・ゲージのリセットを行う際は、ACアダプタおよびバッテリーパックを接続してください。また、バッテリー・ゲージのリセット中は、ACアダプタおよびバッテリーパックを取り外さないでください。
- バッテリー・ゲージのリセットを行う前に、必ずピークシフト機能を無効にしてください。また、バッテリー・ゲージのリセット実行中は、ピークシフト機能を有効にしないでください。

### 1 「バッテリー・ゲージのリセット」にある「リセットを実行」をクリック

確認の画面が表示されます。

### 2 内容を確認し、「続行する」をクリック

バッテリー・ゲージのリセットが開始されます。

これ以降は画面の指示に従って操作してください。

## ECOモード機能

ECOボタンを押すことで、簡単に電源プランをECOモードへ切り替えることができます。

### 「ECOボタンの設定」

ECOボタンで切り替える電源プランの設定ができます。次の手順で行います。

#### 1 「ECOボタンの設定」の「ECOモード（固定）」ではない方の電源プランを選択する

#### 2 任意の電源プランを選択する

#### 3 「PC設定ツール」を閉じる

以上で設定は完了です。



## メモ

- 初期設定に戻したい場合は、「購入時の設定に戻す」をクリックしてください。
- 電源プランの詳細な設定や復元をしたい場合は、「電源オプションを開く」をクリックしてください。



## 参照

### 電源オプションについて

「本機の機能」の「電源」 - 「電源の設定 (P. 35)」

## ホットキーの設定

ECOボタンとは別に、電源プランの切り替えに使用するホットキーを1つ設定できます。次の手順で行います。



### チェック

初期設定では、電源プランの切り替えに使用するホットキーはECOボタン以外に設定されていません。

## 1 「ホットキーの設定」にある「ホットキーの設定」から使用するホットキーを選択



### メモ

- ホットキーには、次のキーが設定できます。
  - 【Alt】 + 【F1】 ~ 【F3】
  - 【Alt】 + 【F5】 ~ 【F12】
  - 【Ctrl】 + 【F1】 ~ 【F12】
- 「初期設定に戻す」ボタンをクリックすると、ホットキーの設定を初期設定に戻します。

以上で設定は完了です。

## 電源モード自動切替の設定（時間帯）

設定した時間帯に応じて、電源プランが自動的に「ECO」に切り替わるように設定することができます。次の手順で行います。

## 1 「電源モード自動切替の設定（時間帯）」にある「設定の有効」をオンにする

## 2 「開始日」「終了日」「開始時刻」「終了時刻」を設定する

それぞれの設定を保存する場合は、「✓」をクリックしてください。

## 3 「PC設定ツール」を閉じる

以上で設定は完了です。



### チェック

- 電源プランの切り替えには、数分かかる場合があります。
- 設定された自動切替時間帯内に手動で他の電源プランに切り替えた場合は、自動切替時間が終了しても、手動で切り替えた電源プランを継続します。

## 電源モード自動切替の設定（バッテリー）

指定したバッテリー残量以下になったとき、電源プランが自動的に「ECO」に切り替わるように設定することができます。次の手順で行います。

**1 「電源モード自動切替の設定（バッテリー）」にある「設定の有効」をオンにする**

**2 「バッテリー残量」に任意の値を設定する**

**3 「PC設定ツール」を閉じる**

以上で設定は完了です。

## ピークシフト機能

電力需要がピークに達する時間帯の電力消費を電力消費量が少ない時間帯に移行することを、ピークシフトといいます。ピークシフト機能を有効にすると、あらかじめ設定した時間帯に自動的に本機の電源供給をACアダプタからバッテリーに切り替えることができます。この機能によって、電源需要がピークになる時間帯の電力消費量を抑えることができます。



### チェック

- ピークシフト機能を使用するには、本機にACアダプタおよびバッテリーパックが接続されている必要があります。
- バッテリー・ゲージのリセット実行中は、ピークシフト機能を設定したり、有効にしたりすることはできません。

## ピークシフト機能の使用上の注意

画面内の「？」アイコンをクリックすると、ヘルプが表示されます。ヘルプ内の「注意事項」をご覧ください。

## ピークシフト機能の設定

ピークシフト機能の設定は、次の手順で行います。



### メモ

- 「現在の設定」欄で、設定状況を確認することができます。
- ピークシフト実施中に設定を変更すると、確認のメッセージが表示される場合があります。その場合は「OK」をクリックしてください。

**1 「ピークシフトを有効にする」をオンにする**

**2 「開始日」「終了日」を設定する**

それぞれの設定を保存する場合は、「✓」をクリックしてください。

### 3 「設定を変更する」をクリックして、時刻等の詳細を設定する

設定しない場合は、手順5に進んでください。

設定可能な項目は次の通りです。

項目	説明
バッテリー駆動に切り換える時間を設定する	開始時刻、終了時刻を指定してピークシフト機能を使用します。終了時刻は、「バッテリーへの充電を控える時間を設定する」で設定している時間帯の範囲内で設定してください。
AC駆動に切り換えるバッテリー残量を設定する	ピークシフト実施中に、バッテリー駆動からAC電源（ACアダプタ）による駆動に切り換えるバッテリーの残容量を10%~100%の間で設定します。
バッテリー駆動する開始時間をランダムに分散させる。	チェックを付けると、バッテリー駆動を開始/終了する時間を分散させます。  <b>チェック</b> 終了時間の分散により設定画面で設定した終了時間を越えることがあります。
バッテリーへの充電を控える時間を設定する	設定した時間帯はバッテリー充電を行いません。 開始時刻はバッテリー駆動開始時刻と同じ時刻です。
スリープ、電源オフ中に、AC電源からバッテリーへ充電を行わない。	チェックを付けると、本機がスリープ状態や休止状態、電源オフになった時点からバッテリーの充電を行いません。
設定変更には管理者権限が必要	チェックを付けると、管理者（Administrator）権限を持つユーザーのみが、ピークシフト機能の設定を変更できるようになります。

### 4 「OK」をクリック

設定が保存され、元の画面に戻ります。

### 5 「PC設定ツール」を閉じる

以上で設定は完了です。

## ピークシフト機能の動作状況の確認

ピークシフト機能の動作状況は、タスクバーの通知領域に表示されるアイコンで確認できます。このアイコンはピークシフトを実施する時間になると表示され、以下に説明する状態を表します。

通知領域のアイコン	説明
	ピークシフトが実施され、本機がバッテリー駆動で動作しています。



本機がACアダプタからの電源供給で動作しています。バッテリー残量の低下やバッテリー未装着などの場合に表示されます。



### チェック

ピークシフトの開始または終了後、通知領域の電源アイコン表示の状態はすぐに変更されず約3分かかる場合があります。ピークシフトは指定時間に開始または終了していますので、そのまま使用いただいて問題ありません。

## インストール

インストールする場合は、「[アプリケーションのインストール \(P. 212\)](#)」を参照してください。

## アンインストール

アンインストールする場合は、「[アプリケーションのアンインストール \(P. 215\)](#)」を参照してください。



# CyberLink Power2Go

[061900-01]

概要	225
使用上の注意	226
インストール	226
アンインストール	226

## 概要

### CyberLink Power2Goの主な機能

CyberLink Power2Go は、すべてのドライブおよびディスク (CD、DVDなど) に対応するPC向けのオール メディア ライティング ソフトです。

CyberLink Power2Go を使うと、データ ディスクやミュージック ディスクなどの作成、書き込みができます。ディスクユーティリティを使ってディスクを消去、コピーすることもできます。

### 対応するファイル タイプ

データ ディスク (あらゆるファイル タイプが書き込み可能なもの) を除き、音楽、動画、画像ディスクの作成時にインポート可能なファイル形式は次の通りです。

- **音声形式:**MP3、M4A、WAV、WMA
- **動画形式:**ASF、AVI、DAT、DVR-MS、M2T、M2TS、MOV、MOD、MP4、MPE、MPEG、MPG、MTS、TS、TOD、VOB、VRO、WMV、WTV

### 対応するディスク タイプ

CyberLink Power2Go は次のディスク タイプの書き込みに対応しています。

- **CD:**CD-R/RW
- **DVD:**DVD-R/RW、DVD-R/RW DL、DVD+R/RW、DVD+R/RW DL、DVD-RAM

#### ●機能の詳細や操作方法

CyberLink Power2Goのヘルプ

### 起動方法

**1** 「スタート」 ボタン (  ) をクリック

**2** 起動するアプリケーションをクリック

アプリケーションと同じ名前のフォルダが表示された場合はフォルダをクリックし、アプリケーションをクリックしてください。

## ■ 使用上の注意

- データディスクを書き込む際に、コンテンツが追記可能なマルチセッションディスクを作成することができます (ディスクに空き容量がある場合)。CD、DVDへの書き込みで、マルチセッションディスクを作成することができます (追記禁止を選択していない場合)。
- マルチセッションディスクでは、ディスク容量が上限に達するか、追記禁止を選択するまで、コンテンツを何度も追記することができます。
- 媒体に傷が付いていたり、誤ってデータを削除してしまうと、データの復旧ができません。重要なデータは必ずバックアップを取るよう to してください。
- 書き込みまたはフォーマットを行っている際に表示される進捗状況バー、および推定残り時間は、実際の処理と合わない場合がありますが動作に影響はありません。

## ■ インストール

インストールする場合は、「[アプリケーションのインストール \(P. 212\)](#)」を参照してください。

## ■ アンインストール

アンインストールする場合は、「[アプリケーションのアンインストール \(P. 215\)](#)」を参照してください。

概要	227
使用上の注意	227
インストール	229
アンインストール	230

## 概要

DVDを再生することができます。  
機能の詳細、操作方法については、以下をご覧ください。

### ●機能の詳細や操作方法

CyberLink PowerDVDのヘルプ



#### チェック

- CyberLink PowerDVDでは音楽CD、ビデオCD、およびDVD-Audioの再生はサポートしていません。
- 本機では、リージョンコード（国別地域番号）が「ALL」または「2」が含まれているDVDのみ再生することができます。

## 起動方法

### 1 「スタート」ボタン ( ) をクリック

### 2 起動するアプリケーションをクリック

アプリケーションと同じ名前のフォルダが表示された場合はフォルダをクリックし、アプリケーションをクリックしてください。

## 使用上の注意

- CyberLink PowerDVDの起動中は、次のことに注意してください。
  - 他のソフトを起動しないでください。コマ落ちが発生する場合があります。
  - ソフトによっては（同じように映像を表示するタイプのソフトなど）、他のソフトが起動できないことがあります。
  - 再生中は省電力状態（スリープや休止状態）へ移行しないようになっています。電源スイッチやスタートメニューなどを使って強制的にスリープや休止状態にしないでください。
- CyberLink PowerDVDを起動中に解像度/表示色/表示するディスプレイ/マルチディスプレイ環境時のモニタ位置の変更などを行わないでください。
- 著作権保護されたコンテンツを再生する場合、HDMIコネクタなどのデジタル接続コネクタにHDCP対応ディスプレイを接続して使用することをおすすめします。アナログRGBコネクタにディスプレイを接続した環境の場合、環境によっては著作権保護されたコンテンツを再生できない場合があります。

- マルチディスプレイ機能を使っているときにディスクを再生すると、プライマリに設定されているデバイスのみに表示される場合があります。
- HDCP (High-bandwidth Digital Content Protection) 規格に対応していない外部ディスプレイでは、著作権保護された映像をデジタル出力できません。
- 画面回転機能使用時、画面の向きが90度と270度での再生はサポートしていません。
- スナップ機能をご利用の場合、デスクトップ画面のサイズによっては、CyberLink PowerDVDの一部の機能が使用できない場合があります。CyberLink PowerDVDをご使用になる場合は、デスクトップを全画面表示にしてください。
- 電源プランを「ECO」にすると、CyberLink PowerDVDは正常に動作しない可能性があります。その場合は電源プランを「標準」に変更してください。
- お使いの外部ディスプレイによっては、CyberLink PowerDVDのフルスクリーン表示時に再生画面が画面サイズに収まりきらなかったり、画面サイズより小さく表示される場合があります。このような場合は、次の手順でディスプレイの設定を変更してください。

## 1 「アクションセンター (P. 11)」を表示する

## 2 「すべての設定」をクリック

## 3 「システム」をクリック

## 4 「ディスプレイ」をクリック

## 5 「テキスト、アプリ、その他の項目のサイズを変更する」欄で推奨値を選択する

## 6 「一部のアプリは、サインアウトするまで、拡大縮小の設定に応答しません。」と表示されたら、「今すぐサインアウトする」をクリック

Windowsからサインアウトします。

サインイン画面が表示されたら、サインインしなおしてください。

- DVD再生開始時やDVDディスク内タイトルの切り替え時に時間がかかることがあります。
- ビットレートの高い映像では、スムーズな再生品質を得られない場合があります。
- DVDコンテンツの作り方により、メニュー等でマウス選択できない場合があります。
- DVDタイトルの中には、DVD再生用アプリケーションを含んだものがありますが、インストールする必要はありません。
- ディスク再生時にACアダプタを接続した状態で使用することをおすすめします。
- CyberLink PowerDVD でディスクが認識しない場合は、次のような原因が考えられます。

### <ディスクの確認>

- 記録面に傷や指紋などの汚れがついている  
ディスクに傷が付いていると、使用できない場合があります。  
また、汚れている場合は、乾いたやわらかい布で内側から外側に向かって拭いてから使用してください。
- ディスクが光学ドライブに正しくセットされていない  
セットされているディスクの表裏を確認して、光学ドライブのディスクトレイの中心に、きちんとセットしてくだ

さい。

- 書き込みに失敗したディスク  
書き込みに失敗したディスクは読み込めない場合があります。
- ファイナライズされていないディスク  
デジタルビデオカメラや、ライティングソフトで作成した場合、ファイナライズを行わないと、光学ドライブで読めない場合があります。
- 映像データファイルを記録したディスク  
CyberLink PowerDVDはファイル再生には対応しておりません。  
他の映像再生アプリケーション（Windows Media Playerなど）をご利用ください（その場合には、他社・コミュニティなどが用意するコーデックが必要になることがあります）。
- ディスクの劣化  
記録ディスクの品質により、経年劣化、光劣化などを起こすことがあります。  
ディスクを交換して試してみてください。

#### <ディスクの規格の確認>

AVCREC、AVCHD、ブルーレイディスクを再生させようとした可能性があります。  
本機で利用できるディスクの規格を確認してください。

- AVCREC規格で記録されたDVD  
著作権保護付きで、DVD媒体にハイビジョン画質のデータを記録するための規格
- AVCHD規格で記録されたDVD  
ハイビジョン映像を撮影・録画するデジタルビデオカメラの規格



#### 参照

#### 本機で利用できるディスク

「PC検索システム」の「型番直接指定検索」よりお使いの機種を検索し、「仕様一覧」をご覧ください。  
<http://www.bizpc.nec.co.jp/bangai/pcseek/>

#### <光学ドライブの確認>

- 光学ドライブの読み取りレンズが汚れているため読み取り不良になる。  
ほこりや油膜などによりレンズが汚れていると、読み込みに失敗したり、読み込み時間が長くなったりすることがあります。  
レンズクリーナーでレンズをクリーニングしてください。
- 光学ドライブが、使用可能ハードウェアとして認識されていない。  
BIOSセットアップユーティリティのI/O制限は周辺機器の使用を制限することができます。  
光学ドライブを使用不可に設定していないか確認してください。

## インストール

インストールする場合は、「アプリケーションのインストール (P. 212)」を参照してください。

## ■ アンインストール

アンインストールする場合は、「[アプリケーションのアンインストール \(P. 215\)](#)」を参照してください。



### チェック

アンインストール中に「CyberLink PowerDVD の個人設定を保持しますか？」と表示されたら、「いいえ」ボタンをクリックしてください。

# CyberLink PowerBackup

[064400-01]

➤ 概要.....	231
➤ 使用上の注意.....	231
➤ インストール.....	232
➤ アンインストール.....	232

## 概要

CyberLink PowerBackup は、ローカルディスクにあるデータをDVD等の外部メディアにバックアップできるバックアップ ソフトウェアです。

## CyberLink PowerBackupの主な機能

- バックアップ、リストアおよび比較機能
- 完全 (すべて)、増分および差分バックアップ
- バックアップ間隔スケジュールの設定 (1 回、毎日、毎週、毎月)
- 複数ボリューム バックアップ
- CD-R/-RW、DVD-R/-RW、DVD+R/+RW、DVD-R DL/+R DLおよびDVD-RAMディスク タイプのサポート
- すでにファイルが含まれているディスクなど、あらゆるディスク サイズに合わせて自動調整
- ハード ディスク、USB、MO ドライブのサポート
- データ圧縮
- パスワード保護
- 特定の拡張子のファイルにフィルターを適用するため、フィルター リストを作成
- ファイルの検索
- バックアップ ファイルの名前を指定

### ●機能の詳細や操作方法

CyberLink PowerBackupのヘルプ

## 起動方法

**1** 「スタート」 ボタン (  ) をクリック

**2** 起動するアプリケーションをクリック

アプリケーションと同じ名前のフォルダが表示された場合はフォルダをクリックし、アプリケーションをクリックしてください。

## 使用上の注意

- ヘルプは多重起動できます。

- ネットワークに接続していない状態で、アップグレードボタンを押しても反応しません。

## ■ インストール

インストールする場合は、「[アプリケーションのインストール \(P. 212\)](#)」を参照してください。

## ■ アンインストール

アンインストールする場合は、「[アプリケーションのアンインストール \(P. 215\)](#)」を参照してください。



# Mic Mute Utility

[065400-21]

概要.....	233
インストール.....	233
アンインストール.....	233

## 概要

マイクのオン/オフを切り替えるためのツールです。

### ●操作方法

- テンキー付きキーボードをお使いの場合  
【  】を押す
- テンキーレスキーボードをお使いの場合  
【Fn】 + 【F7】を押す



### 参照

#### キーの使い方について

「キーボード」の「キーの名称 (P. 58)」

「キーボード」の「キーの使い方 (P. 60)」

## インストール

インストールする場合は、「アプリケーションのインストール (P. 212)」を参照してください。

## アンインストール

アンインストールする場合は、「アプリケーションのアンインストール (P. 215)」を参照してください。

# トラブル解決Q&A

---

[100000-21]

- ▶ はじめにお読みください..... 235
- ▶ トラブル事例集..... 236

# はじめにお読みください

[100101-01]



## メモ

お使いのアプリケーションや、本体に接続した周辺機器に何らかのトラブルが生じた場合は、それぞれに添付されているマニュアルをご確認の上、製造元やご購入元にお問い合わせください。

## 困ったときの基本的な対応方法



### 『活用ガイド』を検索する

当てはまる事例がないか、『活用ガイド』で探してみてください。

- 「トラブル事例集 (P. 236)」で、該当する事例を探す
- 検索ウィンドウにキーワードを入力して、マニュアル内を全文検索する

### 121wareの「サービス&サポート」で検索する

『活用ガイド』に、該当する事例または解決法が見当たらなかった場合は、「サービス&サポート」で、トラブル事例を探してみてください。

### 121コンタクトセンター（サポート窓口）に電話する

121wareの「サービス&サポート」でも、該当する事例または解決法が見当たらず、どうしても解決できないときは、121コンタクトセンターにお問い合わせください。

## バッテリー

Question	Answer
本機にACアダプタを取り付け、ACコンセントに接続してもバッテリーの充電が始まらない	<ul style="list-style-type: none"><li>● バッテリーが正しく認識されていない可能性があります。 「高速スタートアップ」の機能を無効にしてから、バッテリーパックを取り付け直してみてください。 →「<a href="#">「高速スタートアップ」について (P. 27)</a>」</li><li>● バッテリー充電ランプを確認してください。 →「<a href="#">バッテリー充電ランプ (P. 23)</a>」</li></ul>
満充電したのに、バッテリー充電ランプが点灯する	故障ではありません。 バッテリーは少しずつ自然放電しているため、それを補充するため、本機にACアダプタを取り付け、ACコンセントに接続しているときは自動的に充電が始まります。

## 表示

Question	Answer
デスクトップ上のアイコンの名前が隠れてしまう	「アイコンの自動整列」を有効にしてください。 →「 <a href="#">アイコンの名前が隠れてしまうときは (P. 78)</a> 」

## 起動

Question	Answer
OSが起動しない	インテル® Optane™ メモリー対応モデルをお使いの場合、インテル® Optane™ メモリー・テクノロジーが有効なまま、ハードディスクまたはインテル® Optane™ メモリーが取り外された可能性があります。インテル® Optane™ メモリー・テクノロジーを無効にしてから、再セットアップを行ってください。 →「 <a href="#">起動しなくなったときは (P. 102)</a> 」

## LAN機能

Question	Answer
動作が不安定になった	<ul style="list-style-type: none"><li>● LANに接続して通信中にスリープ状態や休止状態にしないでください。 →「<a href="#">使用上の注意 (P. 127)</a>」</li><li>● 省電力型イーサネット機能に対応したハブやルーターとLAN接続した場合、ネットワークの通信速度が遅い、</li></ul>

またはネットワークの動作が不安定になることがあります。  
→「LANへの接続 (P. 128)」

## サウンド

Question	Answer
HDMI接続した機器から音声が出力されない	<ul style="list-style-type: none"><li>● HDMIの映像が正しく表示されているか確認してください。 →「HDMIコネクタへの接続 (P. 84)」</li><li>● 接続している機器が、HDMIの音声出力のサンプリングレートに対応しているか確認してください。 →「接続している機器が、HDMIの音声出力のサンプリングレートに対応しているか確認するには (P. 85)」</li><li>● 音声の出力設定を確認してください。 →「HDMIコネクタ使用時の音声出力について (P. 85)」</li><li>● I/O制限で、HDMIコネクタの接続を使用不可に設定していないか確認してください。 →「セキュリティ機能」 - 「I/O制限 (P. 182)」</li></ul>

## ハードディスク

Question	Answer
「ディスクの管理」で、インテル® Optane™ メモリーの情報が表示されない	インテル® Optane™ メモリー対応モデルをお使いの場合、インテル® Optane™ メモリー・テクノロジーが有効になっていると、「ディスクの管理」にインテル® Optane™ メモリーの情報は表示されなくなりますが、異常ではありません。 インテル® Optane™ メモリー・テクノロジーを無効にすると、表示されます。
「デフラグ」が使用できない	インテル® Optane™ メモリー対応モデルをお使いの場合、インテル® Optane™ メモリー・テクノロジーを有効にすると、「デフラグ」機能は使えなくなります。

## パフォーマンス

Question	Answer
インテル® Optane™ メモリーを有効にしても、パフォーマンスが向上しない	<ul style="list-style-type: none"><li>● 再起動を数回繰り返すごとに効果が表れます。 詳細については、インテルのWebサイト (<a href="https://www.intel.co.jp/content/www/jp/ja/support/articles/000024018/memory-and-storage/intel-optane-memory.html">https://www.intel.co.jp/content/www/jp/ja/support/articles/000024018/memory-and-storage/intel-optane-memory.html</a>) をご覧ください。</li></ul>

	<ul style="list-style-type: none"> <li>● インテル® Optane™ メモリー・テクノロジーで高速化されるのは、システムドライブ（通常、Cドライブ）のみです。それ以外のドライブは高速化されません。</li> <li>● BitLockerによりドライブを暗号化した場合は、高速化されにくくなります。</li> </ul>
何も操作を行っていない場合でも、CPUを使用している	<p>インテル® Optane™ メモリー対応モデルでインテル® Optane™ メモリー・テクノロジーを有効にしている場合、何も操作が行われていないアイドル時間にキャッシュデータの最適化を行います。</p> <p>何か操作を行うと、CPUの使用率は元に戻ります。</p>

## 周辺機器

Question	Answer
周辺機器が認識されない	<ul style="list-style-type: none"> <li>● 「高速スタートアップ」の機能を無効にしてから、お使いの周辺機器を取り付け直してみてください。 →「<a href="#">高速スタートアップ</a>」について (P. 27)】</li> <li>● 周辺機器の使用を制限していないか確認してください。 →「<a href="#">セキュリティ機能</a>」 - 「<a href="#">I/O制限</a> (P. 182)」</li> </ul>
ドライブ文字がおかしい	<p>周辺機器を接続したままスリープ状態や休止状態にすると、光学ドライブのドライブ文字が変更される場合があります。</p> <p>そのような場合は、Windowsを再起動してみてください。</p>

## NFCポート

Question	Answer
FeliCa対応カード、またはFeliCa対応携帯電話をかざしても何も反応しない、データを読み取れない	<ul style="list-style-type: none"> <li>● NFC機能がオンになっていることを確認してください。 →「<a href="#">NFC機能のオン/オフ</a> (P. 193)】</li> <li>● カードを正しくかざしているか確認してください。 →「<a href="#">FeliCa対応カード、またはFeliCa対応携帯電話を使う</a> (P. 192)】</li> <li>● お使いのカードが本機の「NFCポート」に対応しているか、お使いのカードの発行元に確認してください。</li> <li>● NFCポートの機能を使用するには、アプリケーション（「NFC Port Software」）が必要です。アプリケーションがインストールされているか確認してください。 →「<a href="#">概要</a> (P. 191)】</li> <li>● 自己診断機能を使って、「NFCポート」が正常に動作しているか確認してください。 なお、自己診断の結果、ポート診断欄に「NG」と表示された場合は、121コンタクトセンターにお問い合わせください。</li> </ul>

→「NFCポート」が正常に動作しているか確認したいときは (P. 192)」

## アプリケーション

Question	Answer
アプリケーションをインストールできない	<ul style="list-style-type: none"><li>● 本機のドライブで使用できるディスクか確認してください。 →「<a href="#">使用できるディスク (P. 108)</a>」</li><li>● 本機のドライブに、ディスクが正しく設定されているか確認してください。</li><li>● インストール時の注意事項を確認してください。 →「<a href="#">アプリケーションのインストール (P. 212)</a>」</li></ul>

## その他

Question	Answer
クリップなどの異物が本体内部に入ってしまった	<p>異物が入り込んでしまった場合は、すぐに電源を切ってACアダプタとバッテリーパックを取り外し、ご購入元にお問い合わせください。</p> <div style="background-color: #ffffcc; padding: 5px;"><p> <b>チェック</b> そのままお使いになると、発煙、発火や故障の原因になります。</p></div>
飲み物をこぼしてしまった	<p>液体をこぼした場合は、すぐにシャットダウンしてください。</p> <p>液体をこぼしても水滴の内部浸入を遅らせ、安全にシャットダウンできる時間を確保できる防滴構造になっていますが、本体内部への防水を保証するものではありません。シャットダウン後、点検と修理（有償）が必要となります。</p>

# 仕様一覧

---

[130000-00]

▶ 仕様一覧.....	241
-------------	-----



# 仕様一覧

---

[130100-00]

本機の仕様に関する詳細情報は、「仕様一覧」に記載しております。



## メモ

「仕様一覧」をご覧になるには、インターネットへの接続環境が必要です。

「PC検索システム」の「型番直接指定検索」よりお使いの機種を検索し、「仕様一覧」をご覧ください。

<http://www.bizpc.nec.co.jp/bangai/pcseek/>

## 活用ガイド

### タイプVD/タイプVX

---

初版 2019年 7月

©NEC Personal Computers, Ltd. 2019

NECパーソナルコンピュータ株式会社の許可なく複製、改変などを行うことはできません。

---