

# 活用ガイド

Windows 11 Pro  
Windows 11 SE



### メモ

Windows 11 SEでは、一部の機能が制限されています。詳しくはシステム管理者にご相談ください。

■ <b>はじめに</b> ..... 4	■ <b>便利な機能とアプリケーション</b> ..... 158
本マニュアルの表記や、商標などの情報を記載しています。 <b>最初にご覧ください。</b>	本機にインストール、または添付されているアプリケーションの概要やインストール、アンインストール方法について記載しています。
■ <b>本機の機能</b> ..... 15	■ <b>トラブル解決Q&amp;A</b> ..... 174
本機の各部の名称やインターフェイスについて記載しています。	本機をお使いになっているときのトラブル事例や解決法について記載しています。
■ <b>セキュリティチップ</b> ..... 153	■ <b>仕様一覧</b> ..... 179
セキュリティチップの概要や使い方について記載しています。	Webにて、仕様の詳細情報を公開しています。

# 目次

<b>はじめに</b> .....	4	液晶ディスプレイの回転.....	76
はじめに.....	5	画面の回転.....	77
本マニュアルの表記について.....	6	表示できる解像度と表示色.....	79
タッチキーボードについて.....	8	ディスプレイストレッチ機能.....	80
「ユーザー アカウント制御」について.....	9	<b>外部ディスプレイ</b> .....	81
基本操作.....	10	使用上の注意.....	82
サポート技術情報について.....	12	外部ディスプレイ接続時の解像度と表示色.....	84
ご注意.....	13	外部ディスプレイを接続する.....	85
<b>本機の機能</b> .....	15	外部ディスプレイ接続時の表示機能.....	88
<b>各部の名称</b> .....	16	表示先、表示機能の設定.....	89
各部の名称.....	17	ディスプレイに合わせた設定.....	90
表示ランプ.....	20	<b>Webカメラ</b> .....	92
スタイルについて.....	21	Webカメラについて.....	93
<b>電源</b> .....	26	<b>内蔵ストレージ</b> .....	94
電源の入れ方と切り方.....	27	使用上の注意.....	95
電源の状態.....	29	<b>microSDメモリーカードスロット</b> .....	96
スリープ状態／休止状態使用上の注意.....	30	使用上の注意.....	97
スリープ状態.....	32	セットのしかた／取り出ししかた.....	98
休止状態.....	35	<b>サウンド機能</b> .....	99
電源の設定.....	37	音量の調節.....	100
電源の自動操作.....	40	マイクの設定.....	102
<b>省電力機能</b> .....	41	音声の入出力先を変更する.....	104
省電力機能について.....	42	<b>LAN機能</b> .....	105
ECOモード機能.....	43	本機を安全にネットワークに接続するために.....	106
Intel Speed Shift テクノロジー.....	44	使用上の注意.....	107
<b>バッテリー</b> .....	45	LANへの接続.....	108
バッテリー（二次電池）について.....	46	LAN機能の設定.....	110
使用上の注意.....	47	ネットワークブート機能（PXE機能）.....	112
バッテリーの充電.....	48	<b>無線LAN（Wi-Fi）機能</b> .....	113
バッテリーの使い方と設定.....	49	本機を安全にネットワークに接続するために.....	114
バッテリー・ゲージのリセット.....	51	無線LAN製品ご使用時におけるセキュリティに関する ご注意.....	115
<b>タッチパネル</b> .....	52	使用上の注意.....	117
使用上の注意.....	53	無線LAN機能のオン／オフ.....	119
タッチパネルでの操作方法.....	54	無線LANの設定と接続.....	121
タッチパネルの設定.....	56	<b>USBコネクタ</b> .....	128
タッチパネルでの文字入力.....	58	使用上の注意.....	129
デジタイザーペンについて.....	59	USB機器の取り付け／取り外し.....	130
<b>キーボード</b> .....	65	パワーオフUSB充電機能.....	132
キーの使い方.....	66	<b>Bluetooth機能</b> .....	133
<b>タッチパッド（NXパッド）</b> .....	68	概要.....	134
タッチパッド（NXパッド）の設定.....	69	セキュリティに関するご注意.....	135
<b>マウス</b> .....	71	使用上の注意.....	136
マウスについて.....	72	Bluetooth機能のオン／オフ.....	138
<b>液晶ディスプレイ</b> .....	73	Bluetooth機能の設定と接続.....	140
使用上の注意.....	74	<b>セキュリティ機能</b> .....	144
画面表示の調整.....	75		

セキュリティ機能について.....	145	<b>便利な機能とアプリケーション.....</b>	<b>158</b>
スーパバイザパスワード/ユーザパスワード..	146	アプリケーションの種類と機能.....	159
I/O制限.....	147	アプリケーションのインストール.....	160
盗難防止用ロック.....	148	アプリケーションのアンインストール.....	163
セキュリティチップ機能.....	149	PC設定ツール.....	166
<b>マネジメント機能.....</b>	<b>150</b>	パーティション設定ツール.....	172
マネジメント機能について.....	151	Mic Mute Utility.....	173
ネットワークブート機能 (PXE機能).....	152	<b>トラブル解決Q&amp;A.....</b>	<b>174</b>
<b>セキュリティチップ.....</b>	<b>153</b>	はじめにお読みください.....	175
セキュリティチップを初期化する.....	154	トラブル事例集.....	176
辞書攻撃防御機能.....	156	<b>仕様一覧.....</b>	<b>179</b>
本機を修理に出した後.....	157	仕様一覧.....	180

# はじめに

---

[010000-2b]

▶ はじめに.....	5
▶ 本マニュアルの表記について.....	6
▶ タッチキーボードについて.....	8
▶ 「ユーザー アカウント制御」について.....	9
▶ 基本操作.....	10
▶ サポート技術情報について.....	12
▶ ご注意.....	13

# はじめに

---

[010001-00]

本マニュアルには、本機の機能についての説明、添付またはインストールされているアプリケーションの情報、サポートに関する情報、トラブル発生時などの対応方法を記載したQ&Aなど、本機を利用する上での情報が記載されています。本マニュアルに記載していないトラブル発生時などの対応方法については、「サービス&サポート」をご覧ください。

<https://support.nec-lavie.jp/>

本マニュアルは、Windowsの基本的な操作がひと通りでき、アプリケーションなどのヘルプを使って操作方法を理解、解決できることを前提に本機固有の情報を中心に記載されています。

もし、お客様がコンピューターに初めて触れるのであれば、上記の基本事項を関連説明書などでひと通り経験してから、本マニュアルをご利用になることをおすすめします。

本機の仕様、アプリケーションについては、お客様が選択できるようになっているため、各モデルの仕様にあわせてお読みください。

仕様についての詳細は、「PC検索システム」の「型番直接指定検索」よりお使いの機種を検索し、「仕様一覧」をご覧ください。





<https://www.bizpc.nec.co.jp/bangai/pcseek/>

# 本マニュアルの表記について

[010003-2b]

本マニュアルで使用しているアイコンや記号、アプリケーション名などの正式名称、表記について、下記をご覧ください。

## 本マニュアルで使用しているアイコンの意味

アイコン	意味
 チェック	してはいけないことや、注意していただきたいことを説明しています。よく読んで注意を守ってください。場合によっては、作ったデータの消失、使用しているアプリケーションの破壊、コンピューターの破損の可能性があります。
 メモ	利用の参考となる補足的な情報をまとめています。
 参照	マニュアルの中で関連する情報が書かれているところを示しています。
 こんなときは	困ったときにヒントになるような情報をまとめています。「トラブル解決Q&A」 - 「はじめにお読みください (P. 175)」 もあわせてご覧ください。

## 本マニュアルで使用しているアプリケーション名などの正式名称

本文中の表記	正式名称
Windows、Windows 11	次のいずれかを指します。 <ul style="list-style-type: none"><li>● Windows 11 Pro</li><li>● Windows 11 SE</li></ul>
Edge	Microsoft Edge

## 本マニュアルで使用している表記の意味

本文中の表記	意味
本機、本体	本マニュアルの対象機種を指します。 特に周辺機器などを含まない対象機種を指す場合、「本体」と表記します。
タッチパッド	タッチパッド (NXパッド) を指します。
内蔵ストレージ	内蔵フラッシュメモリを指します。
ワイヤレス機能	無線LAN機能、Bluetooth機能を指します。ご購入時に選択したモデルによって異なります。
デジタイザーペンモデル	デジタイザーペンが添付されているモデルを指します。
SDカード、SDメモリーカード	「microSDメモリーカード」、「microSDHCメモリーカード」、「microSDXCメモリーカード」を指します。特定のSDカードを指す場合、個別に記載します。

PC設定ツール	「PC設定ツールUWPアプリ」と「PC設定ツールLibrary」で構成されています。書き分ける必要がある場合は、それぞれのアプリケーション名を記載します。
BIOSセットアップユーティリティ	本文中に記載されているBIOSセットアップユーティリティは、画面上では「Aptio Setup」と表示されます。
「コントロール パネル」を表示し、「時計と地域」→「日付と時刻の設定」→「日付と時刻の変更」	「コントロール パネル」を表示し、「時計と地域」→「日付と時刻の設定」→「日付と時刻の変更」を順にクリックする操作を指します。
【 】	【 】で囲んである文字はキーボードのキーを指します。 【Ctrl】 + 【Y】と表記してある場合、【Ctrl】キーを押したまま【Y】キーを押すことを指します。
『 』	『 』で囲んである文字は、マニュアルの名称を指します。

## ■ 本マニュアルで使用している画面、記載内容について

- 本マニュアルに記載の図や画面は、モデルによって異なることがあります。
- 本マニュアルに記載の画面は、実際の画面とは多少異なることがあります。

# タッチキーボードについて

[010002-0b]

次の方法でタッチキーボードを表示できます。

## タッチキーボードを表示する

### 1 タスクバーの をタップ

タッチキーボードが表示されます。



#### チェック

タスクバーに  が表示されていない場合は、次の手順を行ってください。

#### 1 タスクバーの何も表示されていない部分を長押しする

#### 2 「タスクバーの設定」をタップ

#### 3 「システムトレイアイコン」欄の「タッチキーボード」をオンにする



# 「ユーザー アカウント制御」について

---

[010005-0b]

アプリケーションを表示したり、本機を操作したりしているときに「ユーザー アカウント制御」画面が表示されることがあります。

「ユーザー アカウント制御」は、コンピューターウイルスなどの「悪意のあるソフトウェア」によって、本機のシステムに影響を及ぼす可能性のある操作が行われるのを防ぐため、これらの操作がユーザーが意図して行った操作によるものかを確認するためのものです。

「ユーザー アカウント制御」画面が表示された場合は、表示された内容をよく確認し、操作を行ってください。



## チェック

「ユーザー アカウント制御」画面で管理者 (Administrator) 権限を持つユーザーのパスワード入力が求められる場合があります。その場合は、画面の内容を確認し入力を行ってください。

# 基本操作

[010006-0b]

▶ コントロールパネルの開き方.....	10
▶ クイック設定の開き方.....	10
▶ 「設定」の開き方.....	10
▶ デバイスマネージャーの開き方.....	11
▶ BIOSセットアップユーティリティの表示方法.....	11

## ■ コントロールパネルの開き方

コントロールパネルでは、Windowsの各機能や画面の表示のしかた、アプリケーションのインストール/アンインストールなど、さまざまな設定ができます。



### チェック

Windows 11 SEをお使いの場合、コントロールパネルは使用できません。

### 1 をクリック

### 2 「すべてのアプリ」をクリック

### 3 「Windows ツール」をクリック

### 4 「コントロール パネル」をダブルクリック

## ■ クイック設定の開き方

クイック設定は、よく使う機能を集めたメニューです。表示しているアプリに応じて、いろいろな機能を利用できます。

### 1 タスクバーの をクリック



### チェック

表示されるアイコンは、本機の状態により変化します。

## ■ 「設定」の開き方

「設定」では、本機の設定を変更することができます。

### 1 をクリック

## 2 「設定」をクリック

### デバイス マネージャーの開き方

デバイス マネージャーでは、本機を構成している部品やディスプレイなどの周辺機器が正常に認識されていることを確認したり、ドライバの更新をしたりすることができます。

#### 1 をクリック

#### 2 「設定」をクリック

#### 3 「システム」をクリック

#### 4 「バージョン情報」をクリック

#### 5 「デバイス マネージャー」をクリック

### BIOSセットアップユーティリティの表示方法

#### 1 電源を入れ、すぐに【 /F2】を数回押す

BIOSセットアップユーティリティが表示されます。



#### チェック

BIOS セットアップユーティリティが表示されない場合は、いったん本機を再起動して、すぐに【 /F2】を数回押してください。



#### 参照

#### BIOSセットアップユーティリティについて

『システム設定』の「システム設定」 - 「BIOSセットアップユーティリティについて」

# サポート技術情報について

---

[010007-00]

マイクロソフトで確認された問題の説明や解決方法がサポート技術情報として公開されています。  
サポート技術情報を参照するには、「マイクロソフト サポート」にアクセスし該当する文書番号を入力して検索してください。

マイクロソフト サポート

<https://support.microsoft.com/>



## チェック

サポート技術情報のタイトルや内容は変更される場合があります。

# ご注意

[010004-2b]

1. 本マニュアルの内容の一部または全部を無断転載することは禁じられています。
2. 本マニュアルの内容に関しては将来予告なしに変更することがあります。
3. 本マニュアルの内容については万全を期して作成いたしました。万が一不審な点や誤り、記載もれなどお気づきのことがありましたら、ご購入元、または121コンタクトセンターへご連絡ください。
4. 当社では、本装置の運用を理由とする損失、逸失利益等の請求につきましては、3項にかかわらずいかなる責任も負いかねますので、あらかじめご了承ください。
5. 本装置は、医療機器、原子力設備や機器、航空宇宙機器、輸送設備や機器など、人命に関わる設備や機器、および高度な信頼性を必要とする設備や機器などへの組み込みや制御等の使用は意図されておりません。これら設備や機器、制御システムなどに本装置を使用され、人身事故、財産損害などが生じても、当社はいかなる責任も負いかねます。
6. 海外における保守・修理対応は、海外保証サービス [UltraCareサービス] 対象機種に限り、当社の定めるサービス対象地域から日本への引取修理サービスを行います。  
サービスの詳細や対応機種については、以下のホームページをご覧ください。

<https://support.nec-lavie.jp/ultracare/jpn/>

7. 本機の内蔵ストレージにインストールされているWindowsおよび添付のメディアは、本機のみでご使用ください。(詳細は「ソフトウェアのご使用条件」および「ソフトウェア使用条件適用一覧」をお読みください)
8. ソフトウェアの全部または一部を著作権者の許可なく複製したり、複製物を頒布したりすると、著作権の侵害となります。
9. ハードウェアの保守情報をセーブしています。
10. 本製品には、Designed for Windows® programのテストにパスしないソフトウェアを含みます。
11. 本マニュアルに記載されている内容は制作時点のもので、お問い合わせ先の窓口、住所、電話番号、ホームページの内容やアドレスなどが変更されている場合があります。あらかじめご了承ください。

## ■ 輸出に関する注意事項

本製品（ソフトウェアを含む）は日本国内仕様であり、外国の規格等には準拠していません。

本製品を日本国外で使用された場合、当社は一切責任を負いかねます。

また、当社は本製品に関し海外での保守サービスおよび技術サポート等はありません。(ただし、海外保証サービス [UltraCareサービス] 対象機種については、日本への引取修理サービスを実施致します)

本製品の輸出（個人による携行を含む）については、外国為替及び外国貿易法に基づいて経済産業省の許可が必要となる場合があります。

必要な許可を取得せずに輸出すると同法により罰せられます。

輸出に際しての許可の可否については、ご購入頂いた販売店または当社営業拠点にお問い合わせください。

## ■ Notes on export

This product (including software) is designed under Japanese domestic specifications and does not conform to overseas standards.

NEC\*<sup>1</sup> will not be held responsible for any consequences resulting from use of this product outside Japan.

NEC\*<sup>1</sup> does not provide maintenance service or technical support for this product outside Japan. (Only some products which are eligible for Ultracare Services can be provided with acceptance service of repair inside Japan.)

Export of this product (including carrying it as personal baggage) may require a permit from the Ministry of Economy, Trade and Industry under an export control law. Export without necessary permit is punishable under the said law.

Customer shall inquire of NEC sales office whether a permit is required for export or not.

\*1:NEC Personal Computers, Ltd.

## ■ 商標および著作権に関して

Microsoft、Windows、EdgeおよびWindowsのロゴは、米国 Microsoft Corporationの米国およびその他の国における登録商標または商標です。

Windowsの正式名称は、Microsoft Windows Operating Systemです。

インテル、Intel、Celeron、Intel Speed Shiftはアメリカ合衆国およびその他の国におけるインテルコーポレーションまたはその子会社の商標または登録商標です。

Bluetooth® ワードマークおよびロゴは登録商標であり、Bluetooth SIG, Inc. が所有権を有します。NECパーソナルコンピュータ株式会社は使用許諾の下でこれらのマークおよびロゴを使用しています。その他の商標および登録商標は、それぞれの所有者の商標および登録商標です。

HDMI、High-Definition Multimedia Interfaceは、HDMI Licensing LLCの商標または登録商標です。

Wi-Fi、Wi-Fi Alliance、Wi-Fiロゴ、Wi-Fi CERTIFIEDロゴ、Wi-Fi CERTIFIED、WPA、WPA2およびWPA3は、Wi-Fi Allianceの商標または登録商標です。

© NEC Personal Computers, Ltd. 2023

NECパーソナルコンピュータ株式会社の許可なく複製・改変などを行うことはできません。

各部の名称	16
電源	26
省電力機能	41
バッテリー	45
タッチパネル	52
キーボード	65
タッチパッド (NXパッド)	68
マウス	71
液晶ディスプレイ	73
外部ディスプレイ	81
Webカメラ	92
内蔵ストレージ	94
microSDメモリーカードスロット	96
サウンド機能	99
LAN機能	105
無線LAN (Wi-Fi) 機能	113
USBコネクタ	128
Bluetooth機能	133
セキュリティ機能	144
マネジメント機能	150

# 各部の名称

---

[020100-2b]

各部の名称.....	17
表示ランプ.....	20
スタイルについて.....	21



# 各部の名称

[020101-2b]



## メモ

- USB 3.2 Gen1はUSB 3.1 Gen1およびUSB 3.0と同意です。
- USB 3.2 Gen2はUSB 3.1 Gen2およびUSB 3.1と同意です。

## ディスプレイ周辺

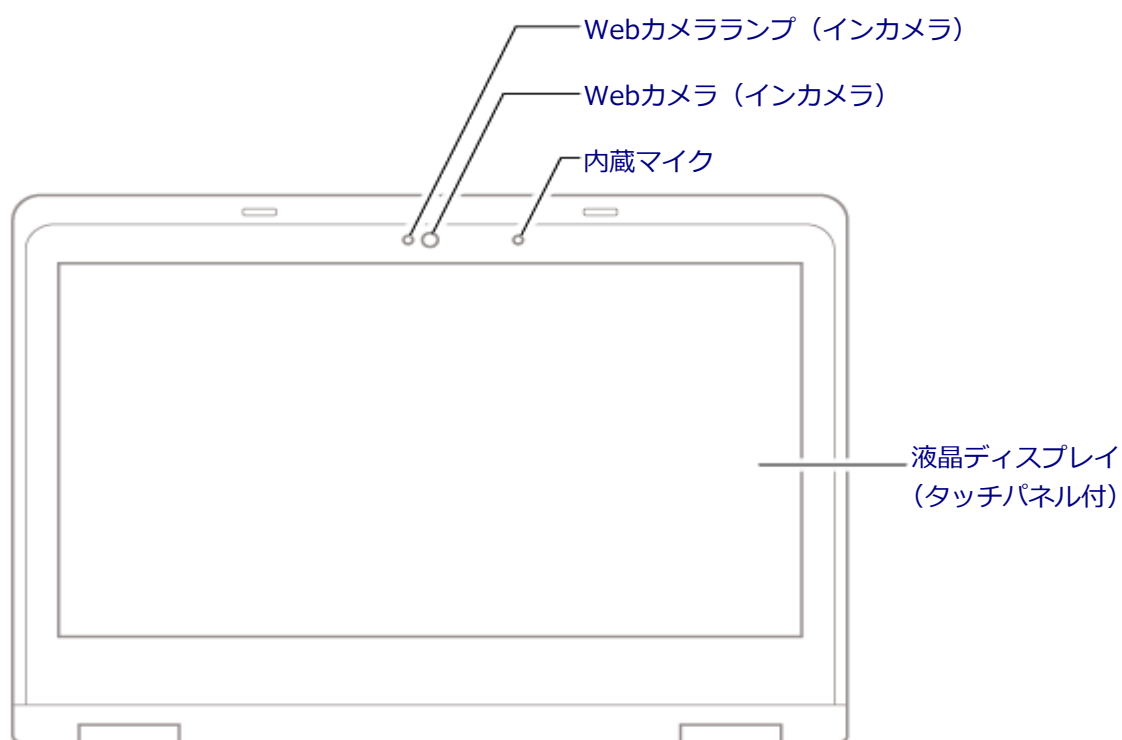

## ■ キーボード周辺

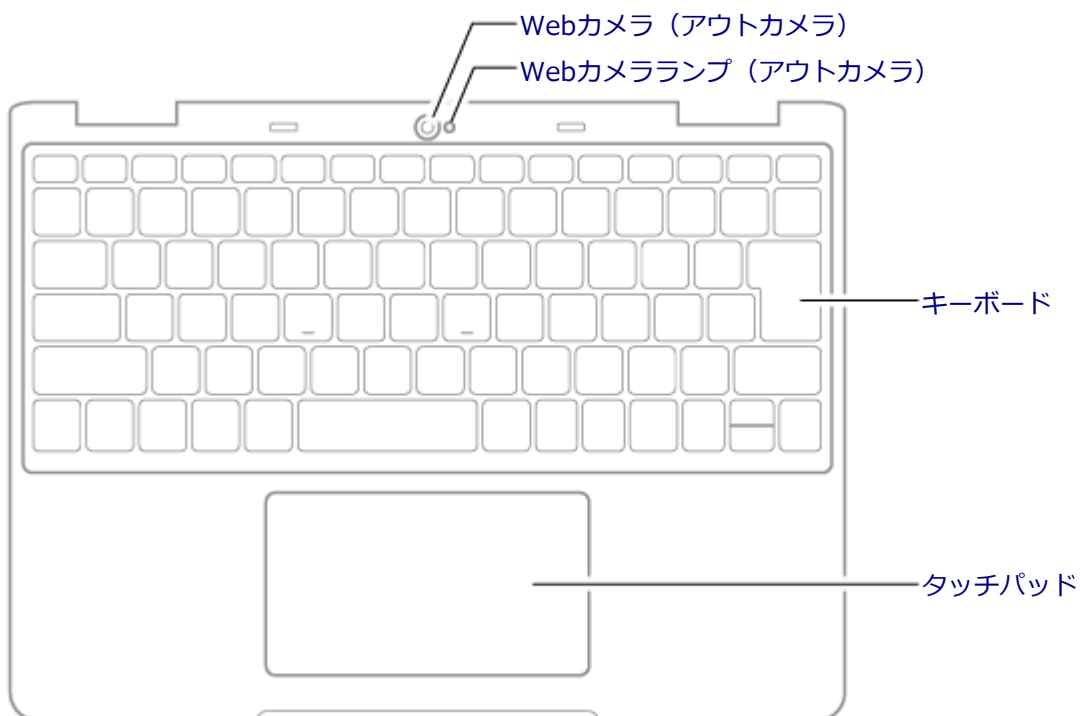

## ■ 左側面

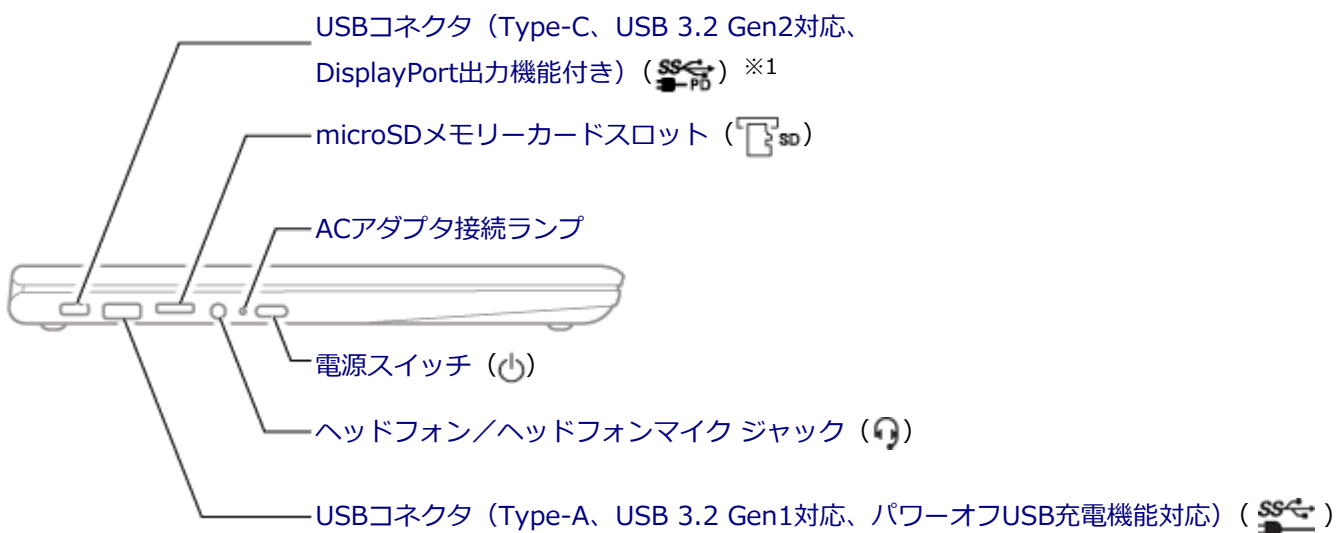

※1 このUSBコネクタはPower Delivery規格に対応しており、Power Delivery規格に対応した周辺機器を充電することができます。また、添付のACアダプタを接続すると、本機を充電できます。

## 右側面

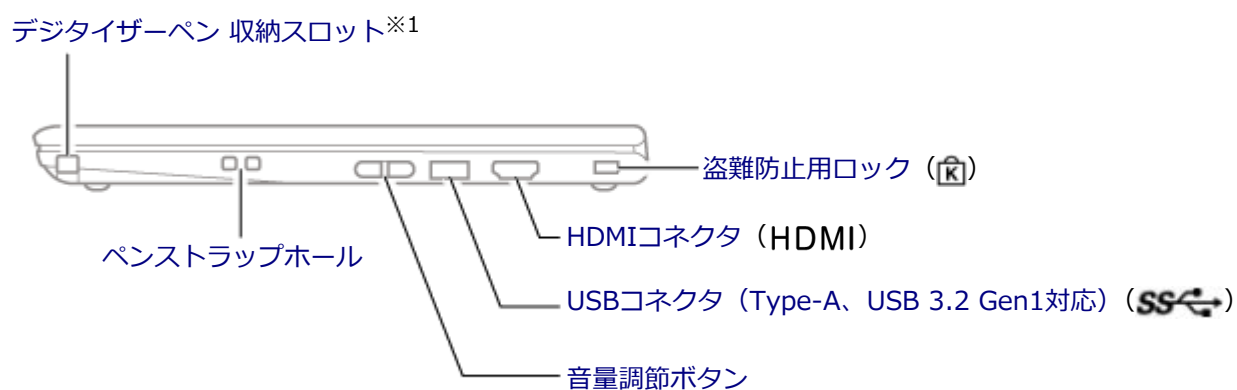

※1 デジタルペーンモデル以外をお使いの場合、デジタルペーン収納スロットはキャップでふさがれています。キャップの取り外し方については「デジタルペーンについて」 - 「キャップの取り外し方 (P. 60)」をご覧ください。

## 底面

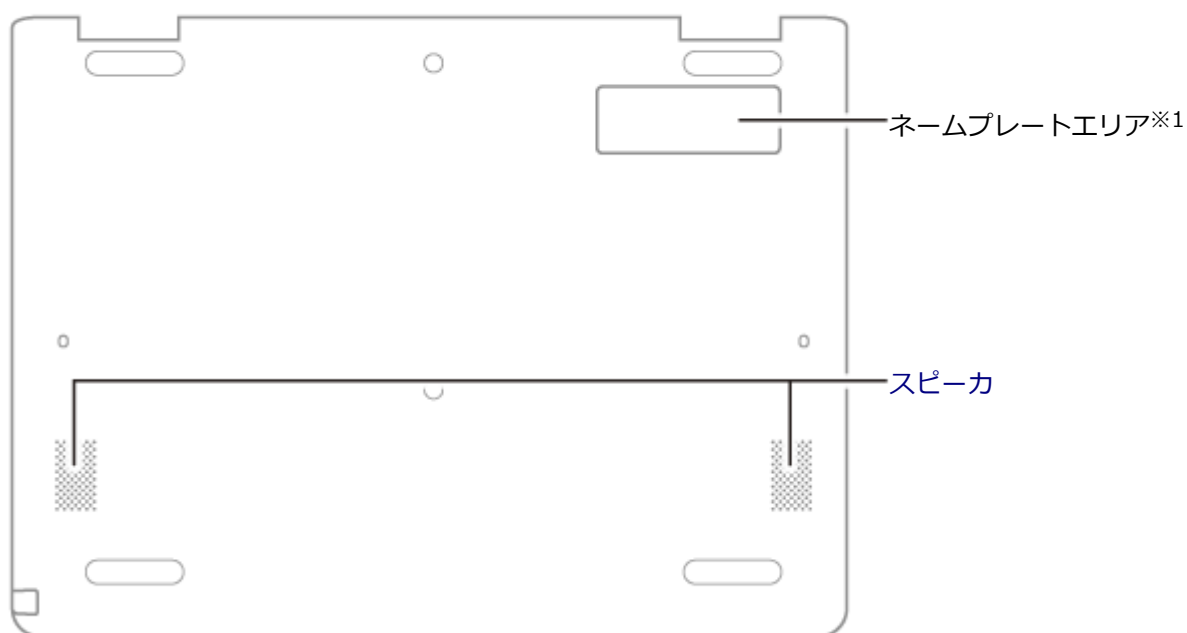

※1 ネームプレート、シール等を貼りつけるスペースです。

# 表示ランプ

[020102-2b]

## ACアダプタ接続ランプ

ランプの状態		本機の状態
白	点灯	<ul style="list-style-type: none"><li>● バッテリ駆動で電源が入っている状態</li><li>● ACアダプタが接続されていて充電が完了している状態</li></ul>
オレンジ	点灯	バッテリ充電中
	点滅※1	バッテリ駆動でスリープ状態
	速い点滅※2	バッテリのエラー※3
消灯		バッテリ駆動で電源が切れている、または休止状態

※1 約4秒に1回点滅

※2 約2秒に1回点滅

※3 バッテリ充電時のエラー、バッテリの寿命、または劣化時にエラーとなります。

## Webカメラランプ（インカメラ）

ランプの状態	本機の状態
点灯	インカメラがオンになっている
消灯	インカメラがオフになっている

## Webカメラランプ（アウトカメラ）

ランプの状態	本機の状態
点灯	アウトカメラがオンになっている
消灯	アウトカメラがオフになっている

# スタイルについて

[020103-2b]

本機は、ディスプレイを最大360度まで回転させて、スタイルを変更することができます。



## チェック

- 本機ディスプレイを強い力で回転させたり、本機ディスプレイの右上角または左上角に強い力をかけたりしないでください。ディスプレイヒンジが破損するおそれがあります。
- スタンドスタイル、テントスタイル、およびタブレットスタイルでは、キーボードおよびタッチパッドが自動的に無効になります。タッチパネルを使用して本機を操作してください。

## スタイルについて

### ● ノートPCスタイル

文書やメールの作成などキーボードが必要な作業では、ノートPCスタイルが適しています。

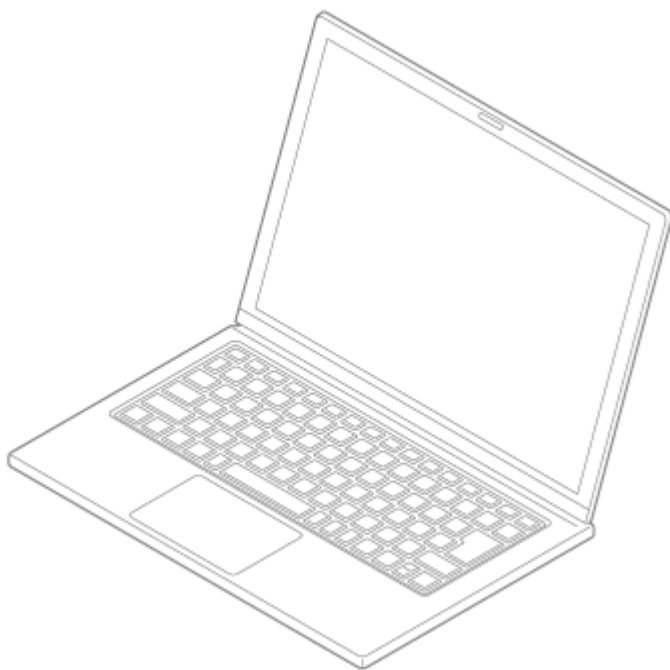

### ● スタンドスタイル

写真やビデオを見るときは、スタンドスタイルが適しています。

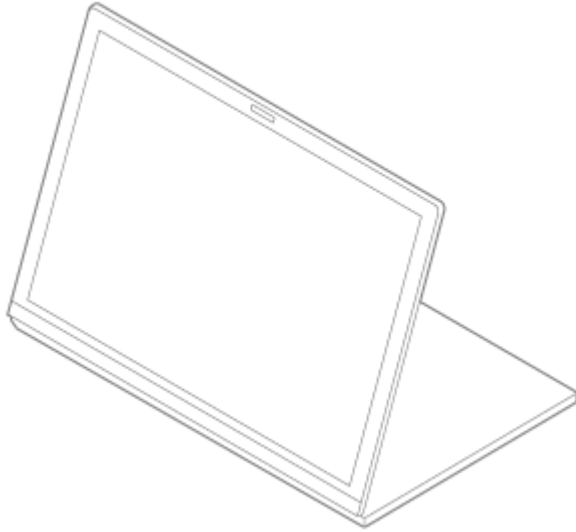

- **テントスタイル**

プレゼンテーションなどでは、テントスタイルが適しています。

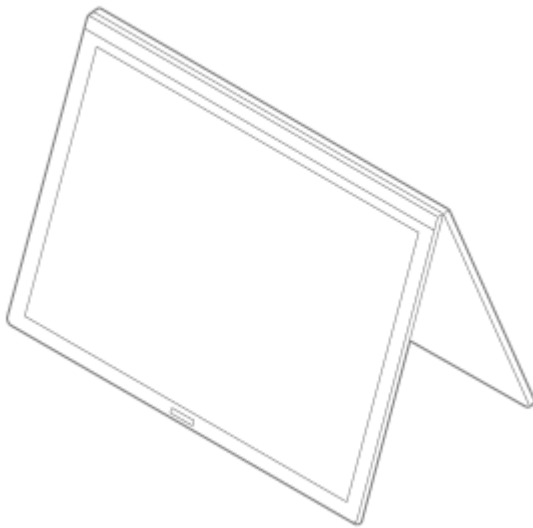

- **フラットスタイル**

手元で操作しながら対面の相手に図や表を表示したい場合は、フラットスタイルが適しています。

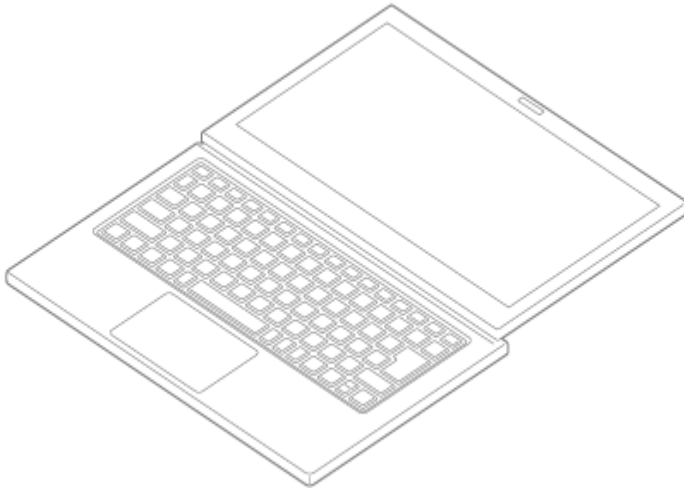

### チェック

対面の相手に画面を見せる場合は、「設定」→「システム」→「ディスプレイ」から、「画面の向き」欄で「横（反対向き）」を選択します。



### 参照

#### キーボードを使った画面の回転について

「液晶ディスプレイ」の「[画面の回転 \(P. 77\)](#)」

### ● タブレットスタイル

インターネットを見たりゲームをしたりといった液晶ディスプレイを頻繁にタッチする場合は、タブレットスタイルが適しています。

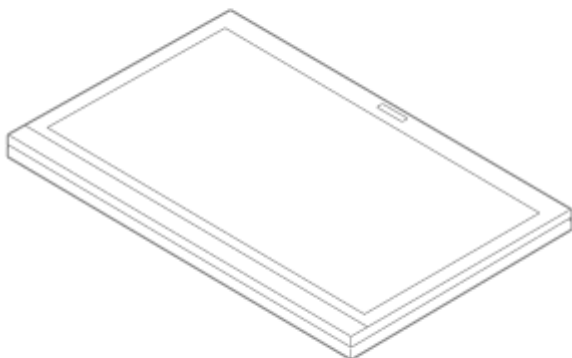



### チェック

「タブレットスタイル」のまま持ち運ばないでください。必ず、液晶ディスプレイを閉じた状態である「ノートPCスタイル」にして持ち運んでください。

## スタイルの変更のしかた

次の手順で、ノートPCスタイルからタブレットスタイルへスタイルを変更します。



### チェック

タブレットスタイルからノートPCスタイルに変更する場合は、逆の手順を行ってください。

**1**

下図のように液晶ディスプレイの中央部分を持ち、後方に開く

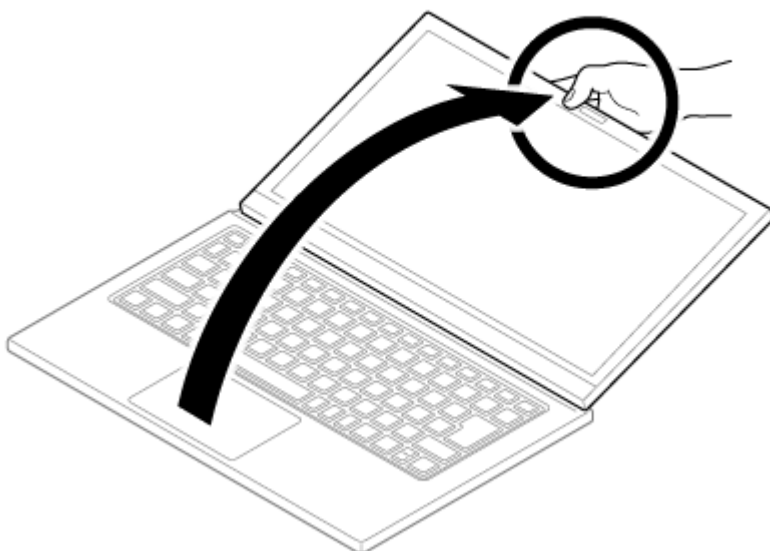

**2**

本体底面へ液晶ディスプレイをさらに開く



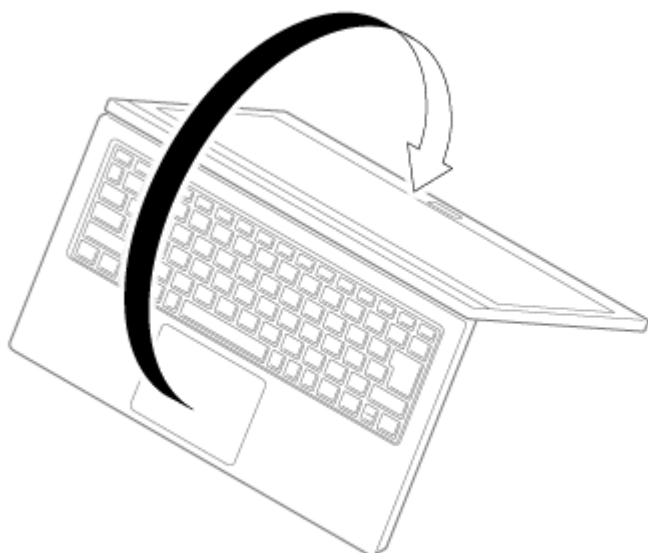

---

**3** 本体底面と合わせる

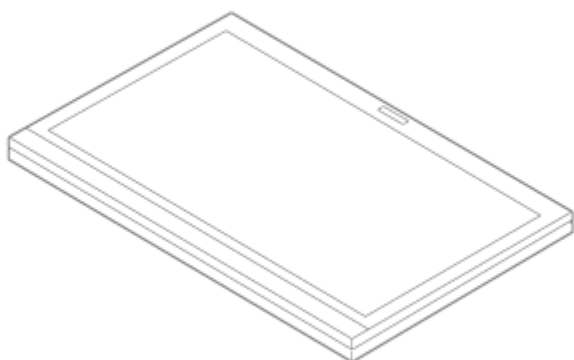

本機の電源の入れ方と切り方、スリープ状態や休止状態などについて説明しています。

▶ 電源の入れ方と切り方.....	27
▶ 電源の状態.....	29
▶ スリープ状態／休止状態使用上の注意.....	30
▶ スリープ状態.....	32
▶ 休止状態.....	35
▶ 電源の設定.....	37
▶ 電源の自動操作.....	40

# 電源の入れ方と切り方

[020301-2b]

## 電源を入れる

電源を入れる際は、次の手順に従って正しく電源を入れてください。



### チェック

- いったん電源を切った後で、電源を入れ直す場合は、電源を切ってから5秒以上間隔を空けて電源を入れてください。
- 電源を入れる際に、画面に指や物が触れないようにしてください。触れていると、タッチ機能が誤作動を起こすことがあります。
- ユーザー選択画面が表示された場合は、サインインするユーザーを選択してください。
- PIN入力画面が表示されたら、選択したユーザーのPINを入力してください。
- ノートPCスタイル以外で本機を起動したときに、画面が意図しない向きで表示される場合があります。その場合は本体の向きを変えるか、一度ノートPCスタイルにしてからご希望のスタイルに戻すことで画面の向きを切り替えることができます。

## 1 周辺機器の電源を入れる

## 2 本機の電源スイッチを押す

## 電源を切る

電源を切る際は、次の手順に従って正しく電源を切ってください。



### チェック

- アプリケーションの表示中は、本機の電源を切らないでください。
- 通信を行っている場合は、通信が終了していることを確認してから電源を切ってください。通信中に電源を切ると、通信中のデータが失われる場合があります。

## 1 作業中のデータを保存してアプリケーションを終了する

## 2 をクリック

## 3 をクリックし、「シャットダウン」をクリック

シャットダウン処理終了後、電源が自動で切れます。



#### チェック

シャットダウン処理中は、電源スイッチを押さないでください。また、シャットダウン処理中に液晶ディスプレイを閉じると設定によってはスリープ状態または休止状態に移行してしまう場合があります。

## 4 本機の電源が切れたことを確認したら、周辺機器の電源を切る

### 「高速スタートアップ」について

「高速スタートアップ」とは、電源の切れた状態からすばやく起動するための機能です。

#### ◆「高速スタートアップ」の機能を無効にする

周辺機器の取り付け／取り外しをする際は、次の手順で「高速スタートアップ」の機能を無効にし、シャットダウンしてから行ってください。

チェックを外さずに周辺機器の取り付け／取り外しを行った場合、周辺機器を認識しないことがあります。



#### チェック

Windows 11 SEをお使いの場合は、システム管理者に相談してください。

### 1 「コントロール パネル (P. 10)」を表示する

### 2 「システムとセキュリティ」をクリックし、「電源オプション」をクリック

### 3 左のメニューから「電源ボタンの動作の選択」をクリック

### 4 「現在利用可能ではない設定を変更します」をクリック

### 5 「シャットダウン設定」の「高速スタートアップを有効にする(推奨)」のチェックを外す

### 6 「変更の保存」ボタンをクリック

# 電源の状態

[020302-2b]

本機の電源の状態には次のように「電源が入っている状態」「スリープ状態」「休止状態」「電源が切れている状態」の4つの状態があります。

- **電源が入っている状態**

通常、本機を使用している状態です。

- **スリープ状態**

作業中のメモリの状態を保持したまま、内蔵ストレージやディスプレイを省電力状態にして消費電力を抑えている状態です。メモリには電力が供給され、メモリの状態を保持しているので、すぐに作業を再開できます。

- **ハイブリッドスリープ**

スリープ状態に移行する際に、内蔵ストレージにもメモリの情報をすべて保存するスリープ状態です。内蔵ストレージにもメモリの情報が保存されているため、スリープ状態中に電源が切れた場合でも内蔵ストレージから復帰することができます。

- **休止状態**

メモリの情報をすべて内蔵ストレージに保存してから、本機の電源を切った状態です。もう一度電源を入れると、休止状態にしたときと同じ状態に復元します。

- **電源が切れている状態**

本機の電源を完全に切った状態です。

電源の状態は、本機のACアダプタ接続ランプで確認することができます。



## 参照

### ACアダプタ接続ランプについて

「各部の名称」の「[表示ランプ \(P. 20\)](#)」

## スリープ状態または休止状態を使用する場合の注意

- 本機が正常に動かなくなったり、正しく復帰できなくなることがありますので、次のような場合は、スリープ状態または休止状態にしないでください。
  - プリンタへ出力中
  - 通信を行うアプリケーションを実行中
  - LANまたは無線LANを使用して、ファイルコピーなどの通信動作中
  - 音声または動画の再生中
  - 内蔵ストレージ、SDメモリーカードなどにアクセス中
  - 「システムのプロパティ」画面を表示中
  - Windowsの起動／終了処理中
  - スリープ状態または休止状態に対応していないUSB機器などの周辺機器やアプリケーションを使用中
- ハイブリッドスリープを使用しない設定にしている場合、スリープ状態のときに次のことが起こると、作業中のデータが失われますので、ご注意ください。
  - バッテリーのみで使用している状態で、バッテリーが切れた
  - バッテリー駆動に十分なバッテリー残量が無いときに、停電やACアダプタが抜けるなどの理由で、バッテリーのみで使用している状態になった
  - 電源スイッチを押し続けて、強制的に電源を切った
- スリープ状態または休止状態への移行、復帰などの電源状態の変更は、5秒以上の間隔をあけてから行ってください。
- スリープ状態または休止状態では、ネットワーク機能がいったん停止しますので、ファイルコピーなどの通信動作が終了してからスリープ状態または休止状態にしてください。また、使用するアプリケーションによっては、スリープ状態または休止状態から復帰した際にデータが失われることがあります。ネットワークを使用するアプリケーションを使う場合には、あらかじめ、お使いのアプリケーションについてシステム管理者に確認のうえ、スリープ状態または休止状態を使用してください。
- 通信を行うアプリケーションを使用中の場合は、通信を行うアプリケーションを終了させてから、休止状態にしてください。通信状態のまま休止状態にすると、強制的に通信が切断されることがあります。
- バッテリーのみで使用する場合は、あらかじめバッテリーの残量を確認しておいてください。また、バッテリー残量が少なくなってきた場合の本機の動作について設定しておくこともできます。



### 参照

#### バッテリーについて

「バッテリー」の「[バッテリーの使い方と設定 \(P. 49\)](#)」

- スリープ状態または休止状態への移行中は、microSDメモリーカードなどの各種メモリーカードの入れ替えなどを行わないでください。データが正しく保存されないことがあります。
- スリープ状態または休止状態中に、周辺機器の取り付けや取り外しなどの機器構成の変更を行うと、正常に復帰できなくなることがあります。
- スリープ状態に移行する前にUSB機器（マウスまたはキーボード以外）を外してください。USB機器を接続した状態ではスリープ状態に移行または復帰できない場合があります。

- スリープ状態時や休止状態時、スリープ状態や休止状態への移行中、スリープ状態や休止状態からの復帰中は、USB機器を抜き差ししないでください。
- Windows 11 Proの場合、「電源オプション」で各設定を変更する場合は、管理者（Administrator）権限を持つユーザーで行ってください。
- スリープ状態または休止状態から復帰させる際に、画面に指や物が触れないようにしてください。触れていると、タッチ機能が誤作動を起こすことがあります。
- スリープ状態または休止状態から復帰したときに、ディスプレイ表示の優先順位が入れ替わったり、外部ディスプレイの設定情報を読み込めない場合があります。外部ディスプレイを再設定してください。
- スリープ状態または休止状態からの復帰を行った場合、本体は復帰しているのに、ディスプレイには何も表示されない状態になることがあります。この場合は、タッチパッドを操作するかキーボードのキーを押すことによってディスプレイが正しく表示されます。
- 次のような場合には、復帰が正しく実行されなかったことを表しています。
  - アプリケーションが動作しない
  - スリープ状態または休止状態にする前の内容を復元できない
  - 電源スイッチを操作しても復帰しない

このような状態になるアプリケーションを使用しているときは、スリープ状態または休止状態にしないでください。電源スイッチを押しても復帰できなかったときは、電源スイッチを押し続けてください。電源が強制的に切れます。この場合、BIOSセットアップユーティリティの内容が、工場出荷時の状態に戻っていることがあります。必要な場合は再度設定してください。



#### 参照

#### BIOSセットアップユーティリティについて

『システム設定』の「システム設定」 - 「BIOSセットアップユーティリティについて」

# スリープ状態

[020304-2b]

作業中のメモリの内容を保持したまま、内蔵ストレージやディスプレイを省電力状態にして消費電力を抑えている状態です。メモリには電力が供給され、内容が保持されているので、すぐに作業を再開できます。



## チェック

- スリープ状態への移行およびスリープ状態からの復帰は、状態の変更が完了してから5秒以上の間隔をあけて行ってください。
- 本機を長時間使用しない場合は電源を切るか、ACアダプタを接続したうえでスリープ状態にしてください。バッテリーのみで長時間スリープ状態にしておくと、バッテリー残量がなくなることがあります。
- ハイブリッドスリープを使用しない設定にしている場合、スリープ状態でバッテリーの残量がなくなると、作成中のデータが失われたり、データが壊れたりすることがあります。

## スリープ状態にする

工場出荷時の設定で、電源が入っている状態から手動でスリープ状態にするには、次の方法があります。

### ⏻からスリープ状態にする

1  をクリック

2  をクリック

3 「スリープ」をクリック

スリープ状態になります。スリープ状態への移行中は電源スイッチを押したり、液晶ディスプレイを閉じたりしないでください。

### 液晶ディスプレイを閉じる

### 電源スイッチを押す



## チェック

電源スイッチを押し続けると強制的に電源が切れ、保存していないデータが失われます。

## スリープ状態から復帰する

スリープ状態から手動で電源が入っている状態に復帰するためには、次の方法があります。





### チェック

- ユーザー選択画面が表示された場合は、サインインするユーザーを選択してください。
- PIN入力画面が表示されたら、選択したユーザーのPINを入力してください。
- スリープ状態で長時間経過した場合やバッテリー残量が少なくなった場合、自動的に本機が休止状態になっている場合があります。その場合は、電源スイッチで復帰させてください。

## 電源スイッチを押す



### チェック

電源スイッチを押し続けると強制的に電源が切れ、保存していないデータが失われます。

## 液晶ディスプレイを開く

### ハイブリッドスリープ

スリープ状態に移行する際に、内蔵ストレージにもメモリの情報をすべて保存するスリープ状態です。内蔵ストレージにもメモリの情報が保存されているため、スリープ状態中に電源が切れた場合でも内蔵ストレージから復帰することができます。

下記の手順でハイブリッドスリープを設定できます。



### チェック

Windows 11 SEをお使いの場合は、システム管理者に相談してください。

1

「コントロール パネル (P. 10)」を表示する

2

「システムとセキュリティ」をクリックし、「電源オプション」をクリック

3

設定を変更したいプランの「プラン設定の変更」をクリック

4

「詳細な電源設定の変更」をクリック

「電源オプション」画面が表示されます。

5

「スリープ」をダブルクリック

6

「ハイブリッド スリープを許可する」をダブルクリック

7

表示された項目の設定を変更する

8

「OK」をクリック



### チェック

工場出荷時は、ハイブリッドスリープを使用しない設定になっています。



### 参照

電源プランの設定の変更について  
「電源の設定 (P. 37)」

# 休止状態

[020305-2b]

メモリの情報をすべて内蔵ストレージに保存し、本機の電源を切った状態です。もう一度電源を入れると、休止状態にしたときと同じ状態に復元しますので、本機での作業を長時間中断する場合、消費電力を抑えるのに有効です。





## チェック

休止状態への移行および休止状態からの復帰は、状態の変更が完了してから5秒以上の間隔をあけて行ってください。

## 休止状態にする

電源が入っている状態から手動で休止状態にするには、次の手順で行います。

**1**  をクリック

**2**  をクリック

**3** 「**休止状態**」をクリック

休止状態への移行処理後、電源が自動で切れます。電源スイッチを押さないでください。



## メモ

「休止状態」が表示されていない場合は、次の手順を行ってください。



### チェック

Windows 11 SEをお使いの場合は、システム管理者に相談してください。

- 1 「コントロールパネル (P. 10)」を表示する
- 2 「システムとセキュリティ」をクリックし、「電源オプション」をクリック
- 3 左のメニューから「電源ボタンの動作の選択」をクリック
- 4 「現在利用可能ではない設定を変更します」をクリック
- 5 「シャットダウン設定」の「休止状態」にチェックを付ける
- 6 「変更の保存」ボタンをクリック

## 休止状態から復帰する

休止状態から手動で電源が入っている状態に復帰するには、電源スイッチを押してください。



### チェック

- ユーザー選択画面が表示された場合は、サインインするユーザーを選択してください。
- PIN入力画面が表示されたら、選択したユーザーのPINを入力してください。

# 電源の設定

[020306-2b]

電源の設定は、Windowsの「電源オプション」で行います。

「電源オプション」では、あらかじめ設定されている電源プランから使用するプランを選択するほか、新規のプランを作成することができます。

また、プランごとに電源の状態を変更する操作の設定や、電源の状態が変更されるまでの時間を設定することができます。



## チェック

Windows 11 SEをお使いの場合、「電源オプション」は使用できません。  
詳しくは、システム管理者に相談してください。

## 電源プランの選択

設定されている電源プランから選択する場合は、次の手順で行います。

### Windows 11 Proの場合

**1 「コントロール パネル (P. 10)」を表示する**

**2 「システムとセキュリティ」をクリックし、「電源オプション」をクリック**

**3 表示されているプランから使用したいプランを選択する**

表示されているプラン以外から選択したい場合は、「追加プランの表示」をクリックし、表示されたプランから選択してください。

**4 画面右上の×ボタンをクリック**

以上で電源プランの選択は完了です。

### Windows 11 SEの場合

**1 「設定 (P. 10)」を表示する**

**2 「システム」をクリック**

**3 「電源とバッテリー」をクリック**

**4 表示されているプランから使用したい電源モードを選択する**

以上で電源プランの選択は完了です。

## 電源プランの設定の変更

すでに登録されている電源プランの設定を変更する場合は、次の手順で行います。



### チェック

Windows 11 SEをお使いの場合は、システム管理者に相談してください。

### 1 「コントロール パネル (P. 10)」を表示する

### 2 「システムとセキュリティ」をクリックし、「電源オプション」をクリック

### 3 設定を変更したいプランの「プラン設定の変更」をクリック

### 4 表示された画面で設定を行う

電源の種類ごとに設定できます。



### チェック

設定時間を変更したときに、「コンピューターをスリープ状態にする」時間が「ディスプレイの電源を切る」時間よりも短くならないように、設定時間が自動的に変更される場合があります。個別に設定する場合は「詳細な電源設定の変更」をクリックして設定してください。



### メモ

- 「詳細な電源設定の変更」をクリックすると、電源プランごとに詳細な設定が行えます。
- 「このプランの既定の設定を復元」を選択すると、設定値が既定の値に戻ります。

### 5 「変更の保存」ボタンをクリック

以上で電源プランの設定の変更は完了です。

## 電源プランの作成

新規の電源プランを作成する場合は、次の手順で行います。



### チェック

Windows 11 SEをお使いの場合は、システム管理者に相談してください。

### 1 「コントロール パネル (P. 10)」を表示する

**2** 「システムとセキュリティ」をクリックし、「電源オプション」をクリック

**3** 左のメニューから「電源プランの作成」をクリック

**4** 表示される電源プランから作成したいプランに近いプランを選択する

**5** 「プラン名」欄に作成する電源プラン名を入力し、「次へ」ボタンをクリック

**6** 表示される画面で設定を行う

**7** 「作成」ボタンをクリック

以上で電源プランの作成は完了です。

作成した電源プランは、「[電源プランの選択 \(P. 37\)](#)」の手順で選択できます。

## 電源の状態を変更する操作の設定

電源スイッチを押す、液晶ディスプレイを閉じるなどの操作により移行する電源の状態を変更する場合は、次の手順で行います。



### チェック

- この手順で設定を行った場合、現在登録されているすべての電源プランの設定が変更されます。
- Windows 11 SEをお使いの場合は、システム管理者に相談してください。

**1** 「コントロール パネル (P. 10)」を表示する

**2** 「システムとセキュリティ」をクリックし、「電源オプション」をクリック

**3** 左のメニューから「電源ボタンの動作の選択」をクリック

**4** 「電源ボタンとカバーの設定」欄で、動作を設定する

**5** 「変更の保存」ボタンをクリック

以上で設定は完了です。

# 電源の自動操作

[020307-2b]

タイマによって、自動的に電源の操作を行うことができます。



## チェック

タイマの自動操作によるスリープ状態からの復帰を行った場合、本体はスリープ状態から復帰しているのに、ディスプレイには何も表示されない状態になることがあります。この場合、タッチパッドやタッチパネルなどのポインティングデバイス进行操作するかキーボードのキーを押すことによってディスプレイが表示されま

す。

## タイマ機能（電源オプション）

設定した時間内に、タッチパッドやタッチパネル、キーボードからの入力や内蔵ストレージへのアクセスなどが無い場合、自動的にディスプレイの電源を切ったり、スリープ状態、休止状態にすることができます。

工場出荷時は次のように設定されています。

### Windows 11 Proの場合

使用している電源	電源プランの名称	ディスプレイの電源を切る	内蔵ストレージの電源を切る	スリープ状態にする	休止状態にする
ACアダプタ	標準	約10分	約10分	約25分	なし
バッテリー		約2分	約3分	約5分	約15分

### Windows 11 SEの場合

使用している電源	電源プランの名称	ディスプレイの電源を切る	スリープ状態にする
ACアダプタ	バランス	約10分	約30分
バッテリー		約5分	約15分



本機の省電力機能について説明しています。

▶ 省電力機能について.....	42
▶ ECOモード機能.....	43
▶ Intel Speed Shift テクノロジー.....	44

# 省電力機能について

[020401-2b]

Windowsには、一定時間本機を使用していない場合などに電源の状態を変更し、消費電力を抑えるための、スリープ状態や休止状態などの機能があります。

また、本機には次の省電力機能があります。

- **ECOモード機能**  
【ECO/F11】またはホットキーを押すことで、簡単にECOモード機能のモードを切り替えることができます。
- **Intel Speed Shift テクノロジー**  
処理の負荷などによって、CPUの動作性能を切り替える機能です。



## 参照

- **スリープ状態について**  
「スリープ状態 (P. 32)」
- **休止状態について**  
「休止状態 (P. 35)」
- **ECOモード機能について**  
「ECOモード機能 (P. 43)」
- **Intel Speed Shift テクノロジーについて**  
「Intel Speed Shift テクノロジー (P. 44)」

# ECOモード機能

---

[020402-2b]

本機では、【**ECO**/F11】または設定したホットキーを押すことで、簡単に電源プランをECOモードへ切り替えることができます。



参照

キーの使い方について

「キーボード」の「[キーの使い方 \(P. 66\)](#)」

## ECOモード機能の設定

本機では、「PC設定ツール」でECOモード機能に関する設定ができます。



参照

PC設定ツールについて

「便利な機能とアプリケーション」の「[PC設定ツール \(P. 166\)](#)」

# Intel Speed Shift テクノロジー

[020404-2b]

Intel Speed Shift テクノロジーに対応したCPUが搭載されているモデルでは、電源の種類やCPUの動作負荷によって、動作性能を切り替えることができます。

Intel Speed Shift テクノロジーへの対応については、「PC検索システム」の「型番直接指定検索」よりお使いの機種を検索し、「仕様一覧」をご覧ください。

<https://www.bizpc.nec.co.jp/bangai/pcseek/>

設定を変更する場合は、次の手順で行います。



## チェック

Windows 11 SEをお使いの場合は、システム管理者に相談してください。

- 1 「コントロール パネル (P. 10)」を表示する
- 2 「システムとセキュリティ」をクリックし、「電源オプション」をクリック
- 3 設定を変更したいプランの「プラン設定の変更」をクリック
- 4 「詳細な電源設定の変更」をクリック
- 5 「プロセッサの電源管理」の各項目で設定を変更する

本機のバッテリー（二次電池）の使い方やバッテリー・ゲージのリセットなどについて説明しています。

▶ バッテリー（二次電池）について.....	46
▶ 使用上の注意.....	47
▶ バッテリーの充電.....	48
▶ バッテリーの使い方と設定.....	49
▶ バッテリー・ゲージのリセット.....	51

# バッテリー（二次電池）について

---

[020501-2b]

- 本機はリチウムイオン電池を内蔵しています。バッテリーの交換については、121コンタクトセンターまたはビジネスPC修理受付センターにご相談ください。
- バッテリーについてはJEITA（一般社団法人 電子情報技術産業協会）の「ノートパソコンやタブレットのバッテリーに関する基礎知識」（[https://home.jeita.or.jp/pc\\_tablet/news/210730.html](https://home.jeita.or.jp/pc_tablet/news/210730.html)）もあわせてご覧ください。
- 本機に使用しているリチウムイオン電池は、リサイクル可能な貴重な資源です。



**Li-ion**

## 使用上の注意

[020502-2b]

- 内蔵ストレージなどへの読み書き中にバッテリー残量がなくなり、電源が切れてしまうと、作成中のデータが失われたり、内蔵ストレージなどのデータが失われたり、壊れたりすることがあります。
- 充電を行う際にはできるだけ満充電するようにしてください。バッテリー残量が少ない場合などに少量の充放電を何度も繰り返して本機を使用すると、バッテリー残量に誤差が生じることがあります。
- バッテリー残量の表示精度を良くするには定期的にバッテリー・ゲージのリセットを実行してください。
- 満充電にしても使用できる時間が短くなった場合は、バッテリー・ゲージのリセットを行ってください。



### 参照

**バッテリー・ゲージのリセットについて**  
「[バッテリー・ゲージのリセット \(P. 51\)](#)」

- バッテリーだけで本機を長時間使用する場合は、スリープ状態や休止状態を利用したり、本機の省電力機能を使用してください。



### 参照

- **スリープ状態について**  
「[スリープ状態 \(P. 32\)](#)」
- **休止状態について**  
「[休止状態 \(P. 35\)](#)」
- **省電力機能について**  
「[省電力機能について \(P. 42\)](#)」

# バッテリーの充電

[020504-2b]



## チェック

購入直後や長時間放置したバッテリーでは、バッテリー駆動ができないことや動作時間が短くなること、バッテリー残量が正しく表示されないことなどがあります。必ず満充電してから使用してください。

## バッテリーの充電のしかた

本機にACアダプタを取り付け、ACコンセントに接続すると、自動的にバッテリーの充電が始まります。本機の電源を入れて使用していても充電されます。



## メモ

充電できる電池容量は、周囲の温度によって変わります。また、高温になると充電が中断されることがありますので、18～28℃での充電をおすすめします。

バッテリーの充電時間については、「PC検索システム」の「型番直接指定検索」よりお使いの機種を検索し、「仕様一覧」をご覧ください。

<https://www.bizpc.nec.co.jp/bangai/pcseek/>

## 充電状態を表示ランプで確認する

バッテリーの充電状態を、ACアダプタ接続ランプで確認することができます。



## 参照

ACアダプタ接続ランプについて  
「表示ランプ (P. 20)」



# バッテリーの使い方と設定

[020505-2b]

## バッテリー残量の確認

バッテリー残量は次の方法で確認できます。

### タスク バーの通知領域で確認する

タスク バーの通知領域の  または  にカーソルを合わせると、現在のバッテリー残量が表示されます。

## バッテリー残量による動作の設定

バッテリー残量が一定の値以下になったときに通知したり、自動的にスリープ状態や休止状態になるように設定できます。



### チェック

- バッテリー残量による動作は、電源プランごとに設定します。
- Windows 11 SEをお使いの場合は、システム管理者に相談してください。

バッテリー残量による動作の設定を変更するには、次の手順で行います。

- 1 「コントロール パネル (P. 10)」を表示する
- 2 「システムとセキュリティ」をクリックし、「電源オプション」をクリック
- 3 設定を変更したい電源プランの「プラン設定の変更」をクリック
- 4 「詳細な電源設定の変更」をクリック
- 5 「バッテリー」をダブルクリック
- 6 表示される項目で設定を行う
- 7 「OK」ボタンをクリック

以上で設定の変更は完了です。

## ■ バッテリ駆動中にバッテリー残量が少なくなったときは

バッテリー駆動中にバッテリー残量が少なくなった場合は、状況に応じて次の操作を行ってください。

### ACコンセントから電源を供給できる場合

---

ACアダプタを接続して、ACコンセントから電源を供給してください。バッテリーの充電が始まります。また、バッテリーを充電しながら本機を使用できます。

### ACコンセントが使えない場合

---

本機を休止状態にするか、使用中のアプリケーションを終了して本機の電源を切ってください。

バッテリー残量が少ない状態で、ACコンセントから電源を供給しないまま本機を使用していると、バッテリー残量に応じて電源プランで設定されている動作が実行されます。

# バッテリー・ゲージのリセット

[020506-2b]

バッテリー・ゲージのリセットは、一時的に低下したバッテリーの性能を回復させるときに行います。また、本製品のバッテリーは、バッテリーの寿命を延ばすため、使用状況に応じて、フル充電容量を最適化する場合があります。

コンピューターの電源を入れていない、ACアダプタを接続したままの状態コンピューターを使用しているなど、バッテリーを使用していない状態が長期間続いた場合、バッテリー残量20%以下まで放電したのちにフル充電するまでバッテリーの全容量を使用できないことがあります。

次のような場合には、バッテリー・ゲージのリセットを実行してください

- 購入直後やバッテリー交換直後
- 長期間バッテリーを使用しなかった
- バッテリーでの駆動時間が短くなった
- フル充電ができない
- バッテリーの寿命を延ばすため、フル充電容量を最適化している

## ■ バッテリー・ゲージのリセットの実行

バッテリー・ゲージのリセットは、「PC設定ツール」の「バッテリー」にある「バッテリー・ゲージのリセット」から行います。



### 参照

#### PC設定ツールについて

「便利な機能とアプリケーション」の「[PC設定ツール \(P. 166\)](#)」

本機のタッチパネル機能について説明しています。

▶ 使用上の注意.....	53
▶ タッチパネルでの操作方法.....	54
▶ タッチパネルの設定.....	56
▶ タッチパネルでの文字入力.....	58
▶ デジタイザーペンについて.....	59

## 使用上の注意

---

[023001-2b]

- 必要以上に強い力でタッチしないでください。故障の原因になります。
- 画面上に物を置くなど、長時間同じ位置に重量負荷をかけないようにしてください。画面がたわみ、故障の原因になります。
- 汚れた指でタッチしないでください。画面に汚れが付着して見にくくなる可能性があります。
- 万が一タッチパネルが割れた場合は指で触れたりせずに修理を依頼してください。
- 電源を入れる際や、スリープ状態または休止状態から復帰させる際に、画面に指や物が触れないようにしてください。触れていると、タッチ機能が誤作動を起こすことがあります。
- タッチパネルの表面にフィルムなどを貼らないでください。また、汚れや水滴が付着した場合は柔らかい布で取り除いてください。タッチ操作が正常に行えなくなる可能性があります。
- 指の状態（乾燥している、汗や水で濡れているなど）によっては、タッチ操作が正常に行えなくなる可能性があります。
- 他の電気機器から離してお使いください。そばに置いて使用していると、タッチパネルの動作が不安定になることがあります。
- ACアダプタは、他の電気機器と同じACコンセントに接続しないでください。他の電気機器からノイズを受けて、タッチパネルの動作が不安定になることがあります。  
やむなく同じコンセントに接続していて、他の電気機器にアース線がある場合は、必ずアース線を接続してください。

# タッチパネルでの操作方法

[023002-2b]

本機のタッチパネルでの操作と対応するマウス操作について説明します。



## メモ



- 操作をするときは指先で触れるようにし、また、2本の指で操作する場合は、1本目の指で画面に触れてから、2本目の指の操作を行ってください。
- 添付または別売りのデジタイザーペンを使ってもタッチパネルの操作ができます。



## 参照

### デジタイザーペンの使い方

「デジタイザーペンについて (P. 59)」

操作名	操作イメージ	説明	同じ動作をするマウス操作
タップ		画面上の対象に指1本で軽く触れ、指を離します。 アイコンや項目の選択や、ボタンを押すときに使用します。	クリック
長押し (プレス アンド ホールド)		指1本で画面上の対象に触れ続け、四角が表示された後に指を離します。 右クリックメニューが表示されます。	右クリック
ダブル タップ		画面上の対象を指で2回連続でタップします。 ダブルクリックと同様に、フォルダを開いたり、プログラムを実行したりするときに使用します。	ダブル クリック
ドラッグ		画面上の対象に触れ、指を離さずに目的の場所まで動かして指を離します。 アイコンの移動や範囲選択などで使用します。	ドラッグ

<p>スライド (パン)</p>		<p>指を画面上に軽くタッチした状態で動かします。 画面に表示しきれない大きなページや画像データを動かし、隠れていた部分を表示することができます。</p>	<p>スクロール</p>
<p>スワイプ (フリック)</p>		<p>画面に触れ、指を払うように動かします。 指を動かした方向に表示内容をスクロールさせたり、ページをめくったりすることができます。 アプリケーションが対応している場合のみ有効です。</p>	<p>-</p>
<p>ピンチ/ ストレッチ (ズーム)</p>		<p>ピンチによる縮小をする場合は、指1本で画面に触れたまま、別のもう1本の指で画面に触れ、2本の指先でつまむように動かします。 ストレッチによる拡大をする場合は、逆に2本の指先を開くように動かします。 アプリケーションが対応している場合のみ有効です。</p>	<p>【Ctrl】 + スクロールホイール</p>
<p>回転</p>		<p>指1本で画面に触れたまま、もう1本の指で画面に触れ、最初に触れた指を中心にして円を描くように動かします。 アプリケーションが対応している場合のみ有効です。</p>	<p>-</p>

# タッチパネルの設定

[023004-2b]

## 操作や表示などの設定

ダブルタップなどの操作に関する設定や、タッチパネル操作時の表示、画面の回転などについて設定できます。



### チェック

Windows 11 SEをお使いの場合は、システム管理者に相談してください。

## ダブルタップなどの操作に関する設定をする

- 1 「コントロール パネル (P. 10)」を表示する
- 2 「ハードウェアとサウンド」→「ペンとタッチ」をクリック
- 3 「タッチ」タブで設定を行う  
ダブルタップや長押しの設定ができます。
- 4 「OK」ボタンをクリック

以上で設定は完了です。

## タッチパネル操作時の表示、画面の回転に関する設定をする

- 1 「コントロール パネル (P. 10)」を表示する
- 2 「ハードウェアとサウンド」→「タブレット PC 設定」をクリック
- 3 次のタブで設定を行う
  - 「画面」タブ  
画面の回転についての設定などができます。



### チェック

「調整」をクリックしてタッチする位置の調整をしないでください。調整をすると、タッチの反応位置がずれてしまうことがあります。  
調整してしまった場合は、「画面」タブの「リセット」をタップして、ご購入時の設定に戻してください。



## 4 「OK」 ボタンをクリック

---

以上で設定は完了です。

# タッチパネルでの文字入力

---

[023003-2b]

キーボードを使用せず、タッチパネルで文字を入力する場合は、タッチキーボードを使用します。



**参照**

**タッチキーボードについて**

「タッチキーボードについて (P. 8)」

# デジタイザーペンについて

[023005-2b]

本機に添付または別売りの、専用のデジタイザーペンを使っても、タッチパネルの操作ができます。



## メモ

デジタイザーペンを使用しないときは本体のデジタイザーペン収納スロットに収納してください。

## 各部の名称



## チェック

チャージコネクタは傷つけたり汚したりしないでください。充電を行えなくなる可能性があります。

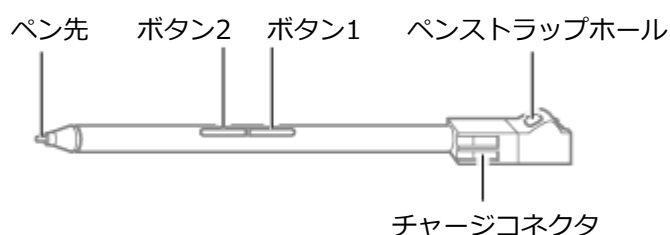

名称	説明	同じ動作をするマウス操作
ペン先	文字を書くときや、アイコンや項目の選択、ボタンを押すときに使用します。	クリック
ボタン1	ボタン1を押しながらペン先をタッチパネルに触れ、すぐに離すと、右クリックメニューが表示されます。	右クリック
ボタン2	消しゴムとして使用します。 ボタン2を押しながら消去したい文字や線に触れると、消去されます。※1	-
チャージコネクタ	デジタイザーペンを充電するためのコネクタです。	-
ペンストラップホール	市販のペンストラップを取り付け、本体側のペンストラップホールに装着することができます。	-

※1 消去機能に対応していないアプリケーションでは使用できません。

## デジタルペンの充電のしかた

デジタルペンをデジタルペン収納スロットに差し込むと自動的に充電が始まります。



### チェック

デジタルペンの充電は、本機に電源が入っているとき、またはスリープ状態のときに可能です。

## デジタルペンを収納するときは

図の向きでデジタルペンをデジタルペン収納スロットに奥まで差し込みます。

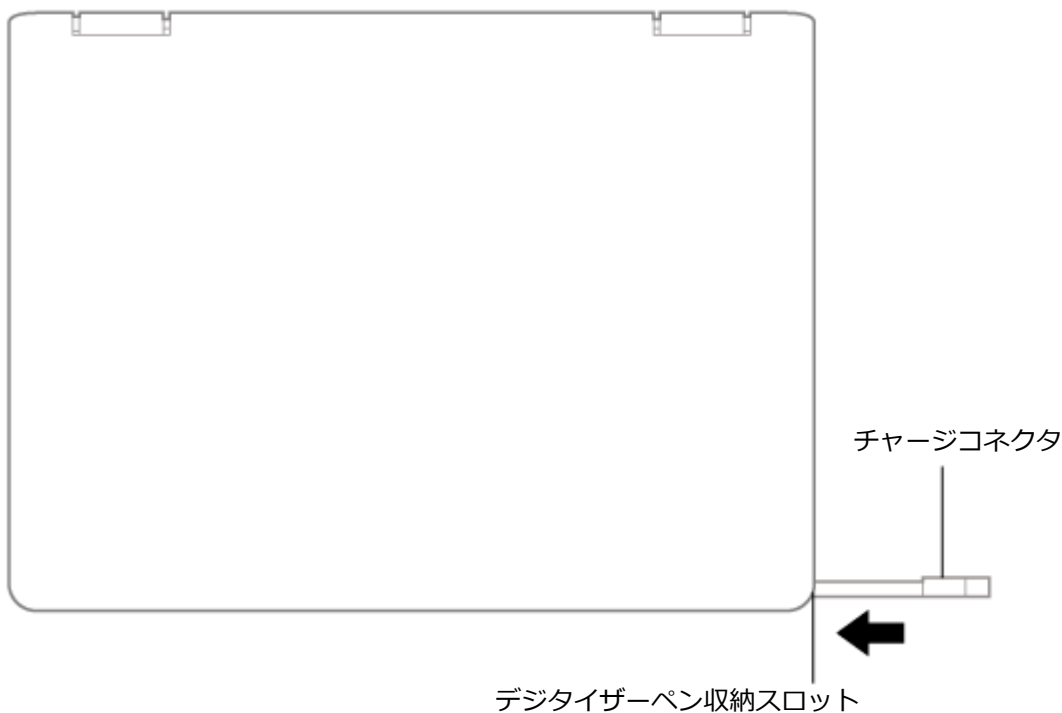

### チェック

- デジタルペンのチャージコネクタの向きを確認し、正しく収納してください。誤った向きで差し込むと破損する可能性があります。
- チャージコネクタに傷や汚れがないことを確認してから収納してください。
- デジタルペン収納スロットには付属のデジタルペン以外は差し込まないでください。故障の原因になります。

## キャップの取り外し方

デジタルペンモデル以外をお使いの場合、デジタルペン収納スロットはキャップでふさがれています。下記の手順でキャップを取り外してください。



## チェック

- デジタイザーペンをお持ちでない場合はキャップを外さないでください。
- キャップを無理やり外そうとすると怪我をする恐れがあります。注意しながら作業を行ってください。

**1** 本機を使用中の場合は、本機の電源を切る

**2** 電源コードのプラグをACコンセントから抜き、ACアダプタを本機から取り外す

**3** 液晶ディスプレイを閉じて、本体を裏返す

**4** 穴の大きさに合った針金をキャップ取り外し穴に手ごたえがあるまで押し込む

針金はペーパークリップなどを引き伸ばして代用できます。

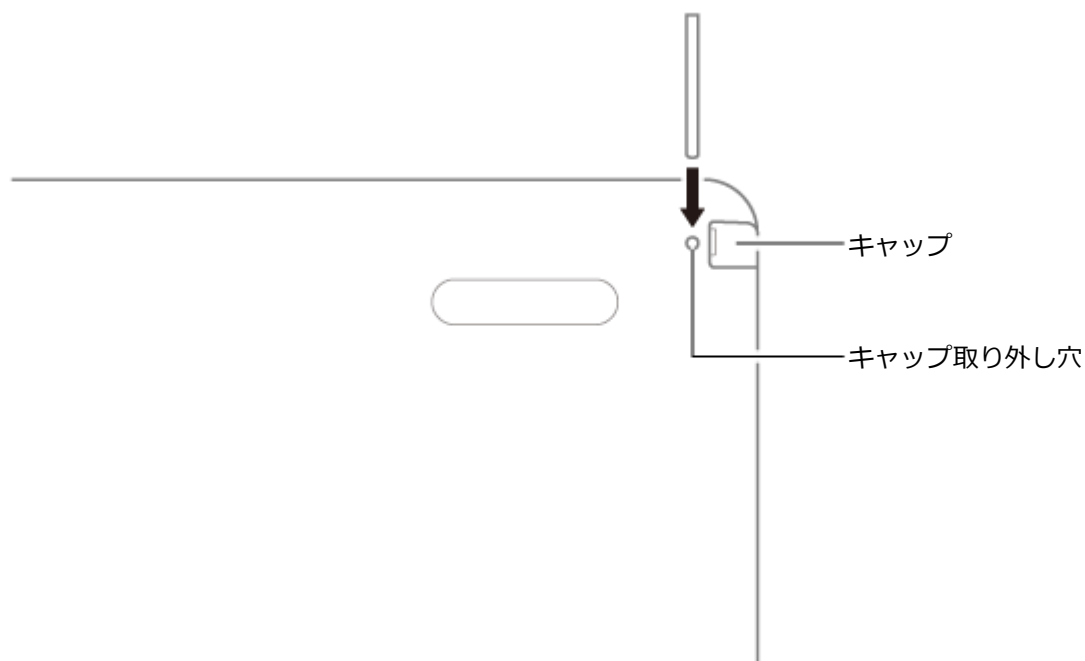

**5** 針金を抜いてから、キャップの溝に爪をかけて外側に引っ張る

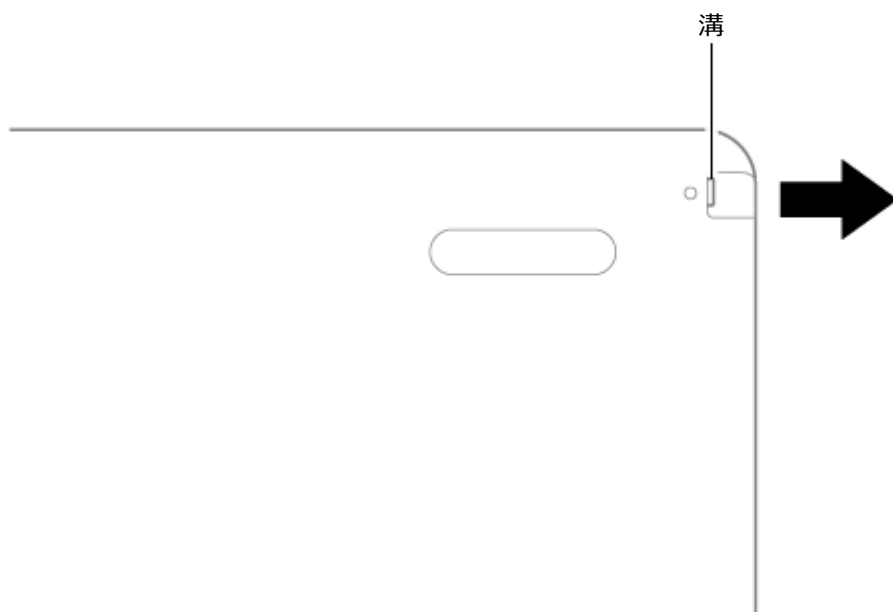

キャップが外れたら、デジタイザーペン収納スロットにデジタイザーペンを収納してください。

## ■ デジタイザーペンを取り出すときは

デジタイザーペンのくぼみに指をかけ、スライドさせて取り出します。

## ■ ペン先の交換

ペン先が破損したり、摩耗して滑りが悪くなったりした場合は、新しいペン先と交換してください。

### 1 お客様にてご用意できるピンセットなどでペン先をつかみ、まっすぐ引き抜く

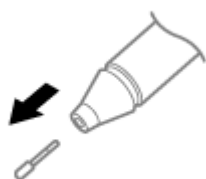

### 2 新しいペン先の向きを確認し、ペン先の後端をペン本体へ、止まるまでしっかり差し込む

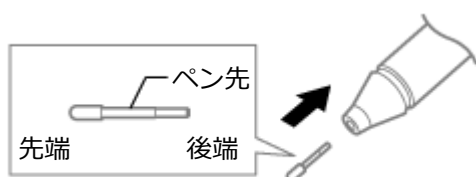

ペン先を引き抜けない場合は、下記の手順でペン先を交換することもできます。

## 1 口金を時計回りにまわして取り外す



### チェック

- 口金は、時計回りに回して外します。外す際に間違えて反時計回りに回すと、固く締まりますのでご注意ください。
- 口金が固くて回らないときは、ゴム手袋などをはめて口金を回してください。

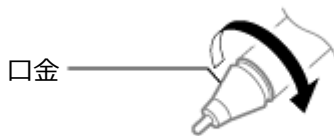

## 2 口金よりペン先を取り外す



### チェック

ペン先は、矢印の方向（先端側）から取り出してください。

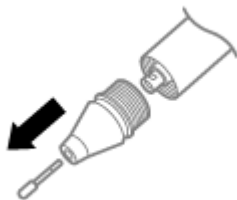

## 3 口金を反時計回りにまわして、ペン本体に取り付ける



## 4 新しいペン先の向きを確認し、ペン先の後端をペン本体へ、止まるまでしっかり差し込む

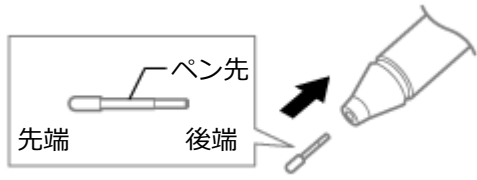



本機のキーボードのキーの使い方について説明しています。

▶ キーの使い方.....	66
---------------	----

# キーの使い方

[020604-2b]

## 日本語入力のオン/オフ

日本語入力のオン/オフを切り替えるには【半角/全角/漢字】または【CapsLock/英数】を押してください。

## ローマ字入力とかな入力を切り替える

【Alt】 + 【カタカナ/ひらがな/ローマ字】を押すことで、ローマ字入力とかな入力を切り替えることができます。ただし、入力設定でこの切り替え機能がオンになっている必要があります。

【Alt】 + 【カタカナ/ひらがな/ローマ字】を押してもローマ字入力とかな入力を切り替えることができない場合、次の手順で切り替え機能がオンになっているか確認してください。

- 1 タスクバーの通知領域の「A」または「あ」を右クリックし、表示されたメニューから「設定」をクリック
- 2 「全般」をクリック
- 3 「入力設定」の「かな入力/ローマ字入力を Alt + カタカナひらがなローマ字キーで切り替える」の設定を確認する

## 特殊キーの使い方



### チェック

機能によっては、Windowsの起動直後に操作しても動作しない場合があります。そのような場合は、Windowsが起動し、しばらくしてから操作をおこなってください。





## ワンタッチアクションキー



特定のキーを押すことで、本機の設定を変更することができます。



### メモ

下記のキーはワンタッチで機能します。間違えて押さないようご注意ください。

キー操作	説明
【  /F1】	音声のオン/オフを切り替えます。
【  /F2】	スピーカの音量を下げます。
【  /F3】	スピーカの音量を上げます。
【  /F4】	マイクのオン/オフを切り替えます。

【☀-/F6】	液晶ディスプレイの輝度が下がります（11段階）。
【☀+/F7】	液晶ディスプレイの輝度が上がります（11段階）。
【  /F8】 ※1	市販の外部ディスプレイを接続しているときに、画面を表示する方法を切り換えます。 なお、2台の外部ディスプレイを同時に接続している場合は「表示先、表示機能の設定 (P. 89)」の方法で設定を行ってください。
【  /F10】	機内モードのオン/オフを切り替えます。詳しくは「無線LAN機能のオン/オフ (P. 119)」、「Bluetooth機能のオン/オフ (P. 138)」をご覧ください。
【ECO/F11】 ※2	ECOモードを切り替えます。詳しくは「ECOモード機能 (P. 43)」をご覧ください。

※1 外部ディスプレイを接続していない場合は動作しません。

※2 「PC設定ツールLibrary」をアンインストールした場合は動作しません。

## 【Fn】の使い方

【Fn】と他のキーを組み合わせることで、本機の設定を変更したり、キーの役割を変えることができます。



### メモ

【Fn】と【/F1】～【F12】を同時に押すことで、ファンクションキー機能として使用することができます。ただし、【F5】【F9】【F12】は【Fn】を押しても押さなくてもファンクションキー機能として使用することができます。

キー操作	機能	説明
【Fn】 + 【PrtSc】	システムリクエスト	【SysRq】として機能します。
【Fn】 + 【Insert】	Break	【Break】として機能します。
【Fn】 + 【Delete】	Pause	【Pause】として機能します。
【Fn】 + 【↑】	Page Up	【PgUp】として機能します。
【Fn】 + 【↓】	Page Down	【PgDn】として機能します。
【Fn】 + 【←】	Home	【Home】として機能します。
【Fn】 + 【→】	End	【End】として機能します。
【Fn】 + スペースキー	タッチパッドのオン/オフ	タッチパッドのオン/オフを切り替えます。

# タッチパッド (NXパッド)

---

[020800-2b]

本機のタッチパッドの拡張機能の設定方法などについて説明しています。

▶ タッチパッド (NXパッド) の設定.....	69
---------------------------	----

# タッチパッド (NXパッド) の設定

[020803-2b]



## チェック

スクロールやズームの機能は、対応していないアプリケーションでは使用できません。

## タッチパッドのボタンやポインタの動作などの設定

タッチパッドのボタンやポインタの動作などの設定は「マウスのプロパティ」で行います。

### 1 「コントロール パネル (P. 10)」を表示する

Windows 11 SEをお使いの場合は、「設定」を表示し、「Bluetooth とデバイス」の「マウス」から、「マウスの追加設定」をクリックします。

### 2 「ハードウェアとサウンド」をクリックし、「デバイスとプリンター」の「マウス」をクリック

「マウスのプロパティ」が表示されます。

「マウスのプロパティ」の各タブをクリックし、タッチパッドの設定ができます。

## マルチタッチやジェスチャーなどの機能の設定

マルチタッチやジェスチャー、スクロールなどの機能の設定は、「タッチパッド」画面で行います。

「タッチパッド」画面の表示は、次の手順で行います。

### 1 「設定 (P. 10)」を表示する

### 2 「Bluetooth とデバイス」をクリック

### 3 「タッチパッド」をクリック

## ジェスチャーの詳細設定を変更する

ジェスチャーの詳細な設定を行う場合は、次の手順で行います。

### 1 「タッチパッド」画面の「関連設定」から、「高度なジェスチャ」をクリック

### 2 「3 本指ジェスチャの構成」または「4 本指ジェスチャの構成」で、ジェスチャーの構成を変更する

## 工場出荷時の設定に戻す

---

タッチパッドの設定を工場出荷時の状態に戻す場合は、次の手順で行います。

- 1 「設定 (P. 10)」を表示する
  - 2 「Bluetooth とデバイス」をクリック
  - 3 「タッチパッド」をクリック
  - 4 「タッチパッド」をクリックし、「タッチパッドの設定とジェスチャを既定値にリセットします」の「リセット」ボタンをクリック
- 

## タッチパッドのオン/オフ

【Fn】 + スペースキーを押すことで、タッチパッドのオン/オフを切り替えることができます。ただし「マウスの接続時にタッチパッドをオフにしない」のチェックを外した状態でマウスを接続した場合、【Fn】 + スペースキーを押してもタッチパッドは有効になりません。設定する場合は、次の手順で行ってください。

- 1 「設定 (P. 10)」を表示する
  - 2 「Bluetooth とデバイス」をクリック
  - 3 「タッチパッド」をクリック
  - 4 「タッチパッド」をクリックし、「マウスの接続時にタッチパッドをオフにしない」のチェックを外す
- 

以上で設定は完了です。

本機でマウスを使用する場合の設定について説明しています。

▶ マウスについて.....	72
----------------	----

# マウスについて

[020902-2b]

本機では、USB接続のマウスを使用することができます。

別売の当社製USBマウスを使用する場合は、特に設定を行う必要はありません。そのままUSBコネクタに接続してください。

他社製のUSBマウスを使用する場合は、他社製USBマウスに添付のマニュアルをご覧ください。手順に従ってUSBマウスを接続してください。



## チェック

- USBマウス接続時にタッチパッドを有効または無効にしたい場合は、「タッチパッド (NXパッド)」 - 「タッチパッド (NXパッド) の設定」の「**タッチパッドのオン/オフ (P. 70)**」をご覧ください。
- USBレーザーマウスやUSB光センサーマウスは、マウス底面に光源があり、マウスを置いた操作面をセンサーで検知することでマウスの動きを判断しています。次のような操作面では正しく動作しない（操作どおりにマウスポインタが動かない）場合があります。
  - 反射しやすいもの（鏡、ガラスなど）
  - 網点の印刷物など、同じパターンが連続しているもの（雑誌や新聞の写真など）
  - 濃淡のはっきりした縞模様や柄のもの
  - 光沢があるもの（透明、半透明な素材を含む）



# 液晶ディスプレイ

---

[021100-2b]

本機の液晶ディスプレイの表示の調整や表示できる解像度と表示色、表示に関する機能の設定などについて説明しています。

▶ 使用上の注意.....	74
▶ 画面表示の調整.....	75
▶ 液晶ディスプレイの回転.....	76
▶ 画面の回転.....	77
▶ 表示できる解像度と表示色.....	79
▶ ディスプレーストレッチ機能.....	80

## 使用上の注意

---

[021101-2b]

- 液晶ディスプレイは非常に高精度な技術で作られていますが、色調のズレなど個体差が発生する場合があります。これは液晶ディスプレイの特性によるものであり、故障ではありません。
- OpenGLのアプリケーションを使用した場合、アプリケーションによっては、画面が表示されない、または画面の表示が乱れることがあります。
- Windowsの状態によっては、スクリーンセーバー動作時に液晶ディスプレイの電源がオフにならない場合があります。
- 各種ベンチマークが正常に実行できない場合があります。
- 画面回転時にスリープ状態や休止状態にしたり、再起動や電源を切るなどの操作を行わないでください。
- 動画の再生中は、画面を回転させないでください。
- 動画の再生中は、休止状態やスリープ状態にしないでください。
- 解像度、表示色、または画面の出力先の変更を行う場合は、動画や音楽を再生するアプリケーションを表示したまま行わないでください。
- 動画を再生するアプリケーションによっては、画質が低下する場合があります。
- 本機の液晶ディスプレイを開閉すると、画面がちらつくことがありますが、故障ではありません。

## 輝度を調整する

### 「クイック設定」で調整する

輝度の調整は次の手順で行います。

**1** 「クイック設定 (P. 10)」を表示する

**2**  の調整バーをスライドし、輝度を調整する

### 「Windows モビリティ センター」で調整する

輝度の調整は次の手順で行います。



#### チェック

Windows 11 SEをお使いの場合は、システム管理者に相談してください。

**1** 「コントロール パネル (P. 10)」を表示する

**2** 「ハードウェアとサウンド」→「Windows モビリティ センター」をクリック

**3** 「ディスプレイの明るさ」欄の調整バーをスライドし、輝度を調整する

### キーボードで調整する

キーボードで、輝度を調整できます。

キー操作	説明
【  -/F6】	液晶ディスプレイの輝度が下がります。
【  +/F7】	液晶ディスプレイの輝度が上がります。

# 液晶ディスプレイの回転

[021106-2b]

本機は液晶ディスプレイを360度回転した状態で使用できます。



## チェック

- タブレット スタイル、テント スタイル、フラット スタイルの状態では機などに設置して使用する場合、そのまま本体を引きずらないでください。本機に傷が付いたり、塗装がはがれたりする可能性があります。
- 無理な力で液晶ディスプレイを開閉しないでください。液晶ディスプレイやヒンジ部分が損傷するおそれがあります。



## 参照

### スタイルについて

「各部の名称」の「[スタイルについて \(P. 21\)](#)」

## 画面を回転させる

タブレットスタイル時は、本機の向きを感知して画面の表示方向を切り替える自動回転機能により、自動で画面が回転します。



### 参照

#### スタイルについて

「各部の名称」の「スタイルについて (P. 21)」

## 「設定」で画面を回転させる

以下の手順で画面を回転させることができます。

### 1 「設定 (P. 10)」を表示する

### 2 「システム」をクリック

### 3 「ディスプレイ」をクリック

### 4 「画面の向き」欄で表示したい設定を選択する



### メモ

表示画面を拡張している場合は、事前に「ディスプレイ」の上部にあるディスプレイ配置欄から向きを設定したいディスプレイを選択してください。

### 5 「ディスプレイの設定を維持しますか？」と表示されたら、「変更の維持」をクリック

以上で画面の回転の設定は完了です。



### 参照

#### 表示先や表示機能の設定について

「表示先、表示機能の設定 (P. 89)」

## 自動回転機能を一時的に停止（ロック）する

自動回転機能を一時的に停止（ロック）することができます。



### チェック

- ノートPC スタイルにすると自動的にロックがかかり、自動回転機能は停止します。
- タブレット スタイルにすると自動的にロックが解除され、自動回転機能が動作します。



### 参照

#### スタイルについて

「各部の名称」の「[スタイルについて \(P. 21\)](#)」

## 1 「クイック設定 (P. 10)」を表示する

## 2 「回転ロック」をオンにする



### チェック

回転ロックは、ノートPC スタイルでは解除できません。



### メモ

- 自動回転機能の一時停止を解除したい場合は、再度「回転ロック」をクリックして機能をオフにしてください。
- 「クイック設定」に「回転ロック」が表示されていない場合は、次の手順を行ってください。

## 1 「クイック設定 (P. 10)」を表示する

## 2 をクリック

## 3 「追加」をクリック

## 4 「回転ロック」をクリック

## 5 「完了」をクリック

# 表示できる解像度と表示色

[021103-2b]

本製品で使用できる液晶ディスプレイの解像度や表示色については、「仕様一覧」に記載しております。「PC検索システム」の「型番直接指定検索」よりお使いの機種を検索し、「仕様一覧」をご覧ください。  
<https://www.bizpc.nec.co.jp/bangai/pcseek/>



## チェック

設定により、「仕様一覧」に記載されていない解像度を選択することができる場合がありますが、動作を保証するものではありません。必ず記載されている解像度で使用してください。



## アイコンの名前が隠れてしまうときは

画面の解像度やアイコンサイズを変更した場合、デスクトップ上のアイコンの名前が一部隠れてしまう事があります。

そのような場合は、次の手順で「アイコンの自動整列」を有効にしてください。

1

デスクトップの何も無い場所を右クリック

2

「表示」の「アイコンの自動整列」を有効にする



## 参照

外部ディスプレイ使用時の解像度と表示色、機能、設定について  
「外部ディスプレイ接続時の解像度と表示色 (P. 84)」

# ディスプレイストレッチ機能

[021104-2b]

ディスプレイストレッチ機能とは、液晶ディスプレイの解像度よりもWindowsの解像度設定が低い場合に、液晶ディスプレイに画面イメージを拡大して表示する機能です。

ディスプレイストレッチ機能を使う場合は次の手順で行います。



## チェック

- ディスプレイストレッチ機能を使用して拡大表示を行っている場合、表示される文字などの線の太さが不均一になることがあります。
- Windows 11 SEをお使いの場合、インテル® グラフィックス・コマンド・センターは使用できません。

**1**  をクリックし、「すべてのアプリ」をクリック

**2** 「インテル® グラフィックス・コマンド・センター」をクリック



## メモ

初回起動時、使用許諾契約の画面が表示された場合は、内容を確認し承諾してください。

**3**  (ディスプレイ) をクリック

**4** 「接続中のディスプレイ」で設定したいディスプレイを選択する

**5** 「一般」または「全般」をクリック

**6** 「スケール」欄で「引き伸ばし」を選択する

**7** 「変更内容を保存しますか？」と表示されたら、「保持」をクリック

**8** 画面右上の×ボタンをクリック

設定が有効になり、ディスプレイストレッチ機能が使用できます。



# 外部ディスプレイ

---

[021200-2b]

外部ディスプレイで表示可能な解像度や表示色、画面の表示先の切り替えなどについて説明しています。

▶ 使用上の注意.....	82
▶ 外部ディスプレイ接続時の解像度と表示色.....	84
▶ 外部ディスプレイを接続する.....	85
▶ 外部ディスプレイ接続時の表示機能.....	88
▶ 表示先、表示機能の設定.....	89
▶ ディスプレイに合わせた設定.....	90

# 使用上の注意

[021201-2b]

- 動画の再生中は、休止状態やスリープ状態にしないでください。
- 解像度、または画面の出力先の変更を行う場合は、動画や音楽を再生するアプリケーションを表示したまま行わないでください。
- 本機の液晶ディスプレイと外部ディスプレイの同時表示を行っている場合、オーバーレイを使用して再生する動画は、プライマリ側のディスプレイにのみ表示されます。
- 本機の液晶ディスプレイと外部ディスプレイの拡張表示を行っている場合、動画再生時に表示が乱れる場合があります。その場合は、本機の液晶ディスプレイまたは外部ディスプレイ1台のみで動画再生をしてください。
- 外部ディスプレイに表示している状態で、本機の液晶ディスプレイを開閉すると、画面がちらつくことがあります。故障ではありません。
- 外部ディスプレイやテレビを接続した場合、OSのDPI仕様により解像度を変更出来ない場合があります。その場合はプライマリとセカンダリディスプレイの表示サイズを小さくする必要があります。



## メモ

- 機種によってはセカンダリディスプレイの表示サイズがプライマリ表示サイズと比例して変更される場合もあります。
- 解像度を選択できない場合、「設定」-「システム」-「ディスプレイ」-「マルチ ディスプレイ」にある「検出」ボタンをクリックまたはタップすると選択可能になる場合があります。
- 「検出」ボタンをクリックした後、「別のディスプレイが見つかりませんでした。」メッセージが表示される場合がありますが本機に影響はありません。

## HDMIコネクタ使用時の注意

- すべてのHDMI規格に対応した外部ディスプレイやテレビでの動作確認はしておりません。そのため、接続した外部ディスプレイやテレビによっては正しく表示されない場合があります。
- HDMIケーブルは、別途市販のものをお買い求めください。
- 本機の電源が入っている状態、スリープ状態、および休止状態のときは、HDMIコネクタへのHDMIケーブルの取り付け、取り外しを行わないでください。
- 著作権保護されたコンテンツなどは出力されない場合があります。
- 接続するディスプレイの対応解像度やリフレッシュレートによっては、表示できない場合があります。

## USB Type-Cコネクタ使用時の注意（DisplayPort規格）

- 本機のUSB Type-Cコネクタと外部ディスプレイを接続する場合は、外部ディスプレイと使用するケーブルが、USB Type-C（DisplayPort ALT Mode）に対応していることを確認してください。
- すべてのUSB Type-C（DisplayPort規格）に対応した外部ディスプレイでの動作確認はしておりません。そのため、接続した外部ディスプレイによっては正しく表示されない場合があります。
- 著作権保護されたコンテンツなどは出力されない場合があります。
- 接続するディスプレイの対応解像度やリフレッシュレートによっては、表示できない場合があります。
- 本機の電源が入っている状態、またはアプリ使用中にUSB Type-Cコネクタからケーブルを取り外さないでください。

## 外部ディスプレイコネクタを制限する

本機では、BIOSセットアップユーティリティのI/O制限で、HDMIコネクタとUSBコネクタ（Type-C、USB 3.2 Gen2 対応、DisplayPort出力機能付き）からの出力を制限することができます。



### 参照

#### I/O制限について

「セキュリティ機能」の「[I/O制限 \(P. 147\)](#)」

## 外部ディスプレイ接続時の解像度と表示色

[021202-2b]

本製品で使用できる外部ディスプレイの解像度や表示色については、「仕様一覧」に記載しております。「PC検索システム」の「型番直接指定検索」よりお使いの機種を検索し、「仕様一覧」をご覧ください。

<https://www.bizpc.nec.co.jp/bangai/pcseek/>



### チェック

- 外部ディスプレイをご使用の際は、外部ディスプレイのマニュアルで、対応している走査周波数や解像度を確認してください。
- 初回接続時の外部ディスプレイやテレビには、本機の液晶ディスプレイの画面が複製されます。
- 設定により、マニュアルに記載されていない解像度や周波数を選択できる場合がありますが、動作を保証するものではありません。必ずマニュアルに記載されている解像度や周波数で使用してください。
- 外部ディスプレイによっては、特定の解像度やリフレッシュレートに設定できないことがあります。

# 外部ディスプレイを接続する

[021203-2b]

▶ HDMIコネクタへの接続. . . . .	85
▶ USB Type-Cコネクタへの接続. . . . .	85
▶ 外部ディスプレイ接続時の音声出力について. . . . .	86



## チェック

- ディスプレイを接続するとき、本機を使用中の場合には、本機の電源を切ってください。
- 本体がディスプレイに合わせて正しく設定されていないと、ディスプレイに何も表示されないことがあります。

## HDMIコネクタへの接続

### 1 本機と接続する外部ディスプレイやテレビの電源を切る

### 2 HDMIケーブルで、HDMIコネクタとHDMI規格に対応した外部ディスプレイやテレビなどを接続する



#### 参照

HDMIコネクタの位置について  
「各部の名称」の「各部の名称 (P. 17)」

### 3 外部ディスプレイやテレビと、本機の電源を入れる

詳しくは外部ディスプレイやテレビのマニュアルをご覧ください。

以上で外部ディスプレイの接続は完了です。

## USB Type-Cコネクタへの接続

### 1 本機と接続する外部ディスプレイやテレビの電源を切る

### 2 接続する外部ディスプレイに対応したケーブルで、USB Type-Cコネクタと外部ディスプレイなどを接続する



#### チェック

本機のUSB Type-Cコネクタと外部ディスプレイを接続する場合は、外部ディスプレイと使用するケーブルが、USB Type-C (DisplayPort ALT Mode) に対応していることを確認してください。



参照

USB Type-Cコネクタの位置について  
「各部の名称」の「各部の名称 (P. 17)」

### 3 外部ディスプレイと本機の電源を入れる

詳しくは外部ディスプレイのマニュアルをご覧ください。

以上で外部ディスプレイの接続は完了です。

## 外部ディスプレイ接続時の音声出力について

HDMIまたはUSB Type-Cコネクタに映像を出力すると、接続した機器が音声出力に対応している場合には、音声を出力することができます。

自動で切り替わる場合もありますが、自動的に音声切り替わらない場合は、手動で設定を行ってください。



#### チェック

- 音声の出力先の変更手順については、「音声の入出力先を変更する (P. 104)」をご覧ください。
- HDMIコネクタに映像を出力しているときに音声出力されなくなった場合は、本機を再起動すると改善されることがあります。



#### 接続している機器が、HDMIの音声出力のサンプリングレートに対応しているか確認するには

接続している機器がHDMIの音声出力のサンプリングレートに対応していない場合、音声出力されることがあります。

本機を再起動しても音声出力されない場合は、次の手順に従って、接続している機器の対応しているサンプリングレートに設定されているか確認してください。

1 「設定 (P. 10)」を表示する

2 「システム」をクリック

3 「サウンド」をクリック

4 「詳細設定」欄の「サウンドの詳細設定」をクリック

「サウンド」が表示されます。

5 任意のデバイスをクリックし、「プロパティ」をクリック

6 「詳細」タブをクリック

**7** 「既定の形式」欄の設定が接続先の機器に対応していることを確認する



**参照**

対応しているサンプリングレートについて  
接続している機器のマニュアル

**8** 「OK」ボタンをクリック

**9** 「OK」ボタンをクリック

# 外部ディスプレイ接続時の表示機能

[021205-2b]

外部ディスプレイを接続して使用する場合、本機の液晶ディスプレイ、または接続した外部ディスプレイのみに表示する他、次の表示機能が使用できます。

## 表示画面を拡張する

本機の液晶ディスプレイと外部ディスプレイを使用して、ひとつの画面として表示できる機能です。液晶ディスプレイと外部ディスプレイを続き画面として利用できるため、表示できる範囲が広がります。

## 表示画面を複製する

本機の液晶ディスプレイと外部ディスプレイで同時表示を行います。表示される内容は同じものですが、選択した解像度によっては本機の液晶ディスプレイと外部ディスプレイが異なる表示状態になる場合があります。



### チェック

- 本機はHDMI×1、USB Type-C×1を装備し、本機の液晶ディスプレイを含む最大3画面の同時表示が可能なマルチディスプレイに対応しています。
- 接続している外部ディスプレイやプロジェクタによっては、これらの機能の選択時に、画面の解像度が変更される場合があります。その場合は、解像度を設定し直してください。
- すべての外部ディスプレイやテレビでの動作確認はしておりません。そのため、接続した外部ディスプレイやテレビによっては正しく表示されない場合があります。



### 参照

- **表示先や表示機能の設定について**  
「表示先、表示機能の設定 (P. 89)」
- **液晶ディスプレイと外部ディスプレイの解像度と表示色について**  
「表示できる解像度と表示色 (P. 79)」  
「外部ディスプレイ接続時の解像度と表示色 (P. 84)」



# 表示先、表示機能の設定

[021206-2b]

外部ディスプレイなどを接続した場合、次の方法で表示先、表示機能の設定ができます。

## 「ディスプレイ」で設定する



### チェック

- 動画再生のソフトウェアを表示中は、設定の変更を行わないでください。設定の変更を行った場合は、動画再生のソフトウェアを再起動してください。
- 表示画面を拡張したとき、画面の解像度によっては、複数のディスプレイに同時に表示できない場合があります。
- 表示画面を拡張したとき、表示ディスプレイの優先順位を交換する設定ができない場合があります。その場合は一度、液晶ディスプレイのみに表示する設定などに変更してから設定してください。
- 表示画面の拡張から複製へ、または表示画面の複製から拡張に直接変更できない場合があります。その場合は一度、液晶ディスプレイのみに表示する設定に変更してから、表示画面の拡張または複製に変更してください。
- 表示画面を複製したとき、プライマリディスプレイとセカンダリディスプレイで個別の解像度設定はできません。
- 3台のディスプレイを使用する場合、同時に「表示画面を複製する」を設定することはできません。

### 1 「設定 (P. 10)」を表示する

### 2 「システム」をクリック

### 3 「ディスプレイ」をクリック

### 4 ディスプレイ配置欄の右下の をクリックし、表示したい設定を選択する

1台のディスプレイのみで使用する場合は「xx のみに表示する」(xxは数字が入ります。)を選択します。

2台のディスプレイを使用する場合に、「表示画面を拡張する」または「デスクトップをxxとxxに拡張する」を選択すると、本機のディスプレイと接続した外部ディスプレイをひとつの画面として表示します。なお、3台のディスプレイを使用する場合は「デスクトップをxxとxxに拡張する」を繰り返してください。

2台のディスプレイを使用する場合に、「表示画面を複製する」または「デスクトップをxxとxxに複製する」を選択すると、本機のディスプレイと同じ画面を表示します。

### 5 「ディスプレイの設定を維持しますか？」と表示されたら、「変更の維持」をクリック

以上で表示先、表示機能の設定は完了です。

# ディスプレイに合わせた設定

[021208-2b]

外部ディスプレイ使用時に、表示が適切でない場合やプラグ&プレイに対応していないディスプレイを使用しているときは、次の操作を行ってください。



## チェック

プラグ&プレイに対応したディスプレイを使用しても、ディスプレイの情報が反映されない場合があります。その場合も、次の操作を行ってください。

## お使いのディスプレイにドライバが用意されている場合

ディスプレイのマニュアルをご覧になり、ドライバのインストールを行ってください。

## お使いのディスプレイにドライバが用意されていない場合

次の手順で設定を行ってください。

- 1 「設定 (P. 10)」を表示する
- 2 「システム」をクリック
- 3 「ディスプレイ」をクリック
- 4 「関連設定」欄の「ディスプレイの詳細設定」をクリック
- 5 「ディスプレイを選択して、その設定を表示または変更します」から、お使いのディスプレイを選択する
- 6 「ディスプレイの情報」欄の「ディスプレイXXのアダプターのプロパティを表示します」をクリック
- 7 「モニター」タブをクリックし、「プロパティ」ボタンをクリック
- 8 「ドライバー」タブをクリックし、「ドライバーの更新」ボタンをクリック  
「ドライバーの更新」が表示されます。
- 9 「コンピューターを参照してドライバーを検索」をクリック

**10** 「コンピューター上の利用可能なドライバーの一覧から選択します」をクリック

---

**11** 「互換性のあるハードウェアを表示」のチェックを外す

---

**12** 「製造元」と「モデル」を選択し、「次へ」ボタンをクリック

一覧に、接続したディスプレイのモデルが表示されない場合は、「製造元」欄で「(標準モニターの種類)」を選択し、「モデル」欄で接続したディスプレイに対応した解像度を選択してください。

---

**13** 「閉じる」ボタンをクリック

---

**14** 「閉じる」ボタンをクリック

---

**15** 「OK」ボタンをクリック

---

以上でディスプレイの設定は完了です。

本機のWebカメラについて説明しています。

▶ Webカメラについて.....	93
-------------------	----

# Webカメラについて

---

[023602-2b]

本機のWebカメラでは、動画・静止画の撮影や、Windowsの「カメラ」アプリとの連携を行えます。Webカメラはインカメラとアウトカメラがあり、2つのカメラを切り替えることができます。



参照

**Webカメラの位置について**

「各部の名称」 - 「各部の名称 (P. 17)」

## ■ 使用上の注意

Webカメラの解像度を最大に設定している時に、画面をズームすると、プレビューまでにタイムラグが発生する場合があります。

# 内蔵ストレージ

---

[021300-2b]

本機の内蔵ストレージの使用上の注意などについて説明しています。

▶ 使用上の注意.....	95
---------------	----

# 使用上の注意

[021301-2b]

内蔵ストレージは非常に精密に作られています。次の点に注意して使用してください。

- 内蔵ストレージのデータを破損させる外的な要因には次のようなものがあります。
  - 高熱
  - 落雷
- 内蔵ストレージが故障すると、記録されているデータが使用できなくなる場合があります。特に、お客様が作成したデータは再セットアップしても元には戻りません。定期的にバックアップをとることをおすすめします。
- Windows 11 Proをお使いの場合、内蔵ストレージの領域の作成や削除、フォーマットは「コンピューターの管理」の「ディスクの管理」から行います。
- 本機の内蔵ストレージには、「ディスクの管理」でドライブ文字が割り当てられていない領域が表示されます。この領域には、システムのリカバリー時に必要なデータなどが格納されています。この領域にあるデータは削除しないでください。
- 64GBの内蔵フラッシュメモリが搭載されているモデルをお使いの場合、大量の写真データや動画などの非常に大きな容量のファイルの保存先には、USBメモリーやmicroSDカードを指定することをおすすめします。内蔵フラッシュメモリの空き容量が少なくなると、動作の不具合などが起きる可能性があります。



## チェック

内蔵ストレージ内の大切なデータを守り、トラブルを予防するには、定期的にメンテナンスを行うことも大切です。内蔵ストレージのメンテナンスについては、『メンテナンスとアフターケアについて』をご覧ください。

# microSDメモリーカードスロット

---

[022700-2b]

microSDメモリーカードスロットの使用上の注意や使い方などについて説明しています。

- ▶ 使用上の注意..... 97
- ▶ セットのしかた／取り出しかた..... 98



# 使用上の注意

[022701-2b]

- お客様が画像、音楽、データなどを記録（録画・録音などを含む）したものは、個人として楽しむなどのほかは、著作権法上、権利者に無断で使用できません。
- microSDメモリーカードの取り扱いについては、それぞれのmicroSDメモリーカード製品に添付のマニュアルや取扱説明などの指示に従ってください。
- すべてのmicroSDメモリーカードの動作を保証するものではありません。
- 大切なファイルはコピーして、バックアップを取ることをおすすめします。
- 本機やmicroSDメモリーカードの不具合により、音楽データの録音ができなかったり、データの破損、消去が起きた場合、データの内容の補償はいたしかねます。
- 静電気や電氣的ノイズの影響を受ける場所ではmicroSDメモリーカードを使わないでください。
- 裏面に通電性（電気を通す性質）がある金属が使用されているSDメモリーカードや変換アダプタは使用しないでください。本機内部のコネクタと接触し本機やメモリーカードの故障の原因になる場合がありますので、ご注意ください。
- データの保存中にスリープ／休止状態にしないでください。また、本機がスリープ／休止状態にあるときは、メモリーカードを抜き差ししないでください。メモリーカード内のデータが破損する恐れがあります。また、誤動作の原因になります。
- データの保存中、または読み込み中に周辺機器を接続しないでください。
- 本機の内蔵ストレージ以外からmicroSDメモリーカードにデータを保存する場合は、一度、本機の内蔵ストレージにデータを保存し、そこからmicroSDメモリーカードにデータを保存してください。
- microSDメモリーカードには、Windows標準のフォーマットやディスクデフラグを行わないでください。デジタルカメラなど、他のSDメモリーカード対応機器との互換性や性能に問題が生じる場合があります。
- microSDメモリーカードは、SDメモリーカード容量規格(SD/SDHC/SDXC)に準拠したフォーマットがされており、すぐにお使いになれます。フォーマットが必要な場合は、SDメモリーカード規格に対応したデジタルカメラなどの機器、または、SD規格対応フォーマット機能を搭載したアプリなどでフォーマットを行ってください。デジタルカメラなどでのフォーマット方法については、ご使用の機器に添付のマニュアルをご覧ください。
- 本機のmicroSDメモリーカードスロットは、高速転送規格「UHS-I」および「UHS-II」はサポートしていません。
- 本機のmicroSDメモリーカードスロットは、microSDメモリーカードスロット延長タイプのケーブルなど、microSDメモリーカード以外でのご使用はサポートしていません。
- 本機では、2Gバイトまでの「microSDメモリーカード」、32Gバイトまでの「microSDHCメモリーカード」および512Gバイトまでの「microSDXCメモリーカード」で動作確認を行っています。動作確認済みの容量を超えるメモリーカードでの動作は保証していません。

## microSDメモリーカードスロットを制限する

本機では、BIOSセットアップユーティリティのI/O制限で、microSDメモリーカードスロットの有効／無効を設定して、使用を制限することができます。



### 参照

- **I/O制限について**  
「セキュリティ機能」の「I/O制限 (P. 147)」

# セットのしかた／取り出ししかた

[022702-2b]



## チェック

microSDメモリーカードには表面と裏面があり、スロットへ差し込む方向が決まっています。間違った向きで無理やり差し込むと、カードやスロットが破損することがあります。詳しくは、microSDメモリーカードに添付のマニュアルをご覧ください。

## セットのしかた

### 1 microSDメモリーカードを向きに注意して、microSDメモリーカードスロットに奥までしっかり差し込む

表面を上にして差し込んでください。



## 参照

microSDメモリーカードスロットについて  
「各部の名称」の「各部の名称 (P. 17)」

## 取り外しかた

### 1 タスク バーの通知領域の をクリックし、 をクリック

### 2 表示される「×××××の取り出し」から、取り外すmicroSDメモリーカードをクリック

安全に取り外しができるという内容のメッセージが表示されます。

表示される「×××××の取り出し」に取り外すmicroSDメモリーカードがない場合は手順3に進んでください。

### 3 microSDメモリーカードを押す

microSDメモリーカードが飛び出します。

### 4 microSDメモリーカードを水平に引き抜く

本機の音量の調節や、サウンド機能に関する設定などについて説明しています。

▶ 音量の調節. . . . .	100
▶ マイクの設定. . . . .	102
▶ 音声の入出力先を変更する. . . . .	104

# 音量の調節

[021702-2b]

## 「クイック設定」で調節する

「クイック設定」から音量を調節することができます。

### 1 「クイック設定 (P. 10)」を表示する

### 2 の調整バーをスライドし、音量を調整する





#### メモ

複数のデバイスを接続している場合は、スライドバー横の  をクリックして表示される画面で調節をしたいデバイスを選択したあと、画面左上の矢印からクイック設定に戻り、調整をおこなってください。

## 音量調節ボタンで調節する

+を押すと音量を大きく、-を押すと音量を小さく調節することができます。

## キーボードで調節する

【+ /F3】を押すと音量を大きく、【- /F2】を押すと音量を小さく調節することができます。

## 音声のオン/オフ (ミュート機能)

【 /F1】を押すと、音声のオン/オフを切り替えることができます。



#### 参照

キーの使い方について

「キーボード」の「キーの使い方 (P. 66)」

## 録音音量の調節

本機で録音音量を調節する場合は次の手順で行ってください。

### 1 サウンドデバイスを使用しているすべてのソフトを終了する

### 2 「設定 (P. 10)」を表示する

### 3 「システム」をクリック

### 4 「サウンド」をクリック

### 5 「詳細設定」欄の「サウンドの詳細設定」をクリック

「サウンド」が表示されます。

ヘッドホンマイクなどの録音機器を使用する場合は、接続してください。

### 6 「録音」タブをクリック

### 7 使用する録音デバイスをクリック



#### チェック

- 使用する録音デバイスが表示されていない場合は「次のオーディオ録音デバイスがインストールされています」の枠内を右クリックし、「無効なデバイスの表示」にチェックを入れ、表示されたデバイスを有効にしてください。
- 録音デバイスが複数ある場合は、使用するデバイスをクリックし、「既定値に設定」ボタンをクリックしてください。

### 8 「プロパティ」ボタンをクリック



#### チェック

「聴く」タブで「このデバイスを聴く」にチェックを入れないでください。チェックを入れると、常時ハウリングが発生します。

### 9 「レベル」タブをクリックし、表示される画面で録音音量を調節する

### 10 「OK」ボタンをクリック

### 11 「OK」ボタンをクリック



## チェック

- Windows 11 SEをお使いの場合、Realtek Audio Consoleは使用できません。
- 本機の入力機能としては、内蔵マイクとヘッドホンマイク（4極（CTIA）ミニプラグ）が使用できません。市販のステレオマイクやモノラルマイクは使用できません。

## 「Realtek Audio Console」で設定する

「Realtek Audio Console」でマイクの設定を行うことができます。マイクの設定では、マイクでの録音時のノイズ抑制やエコーの軽減の設定などが行えます。

マイクの設定は、次の手順で行ってください。

**1** ヘッドホン/ヘッドホンマイク ジャックにヘッドホンマイクを差し込む（ヘッドホンマイクを使用する場合）

**2**  をクリック

**3** 「すべてのアプリ」をクリックし、「Realtek Audio Console」をクリック

「Realtek Audio Console」が表示されます。

**4** 「録音デバイス」から任意のデバイスを選んでクリック

**5** 必要に応じて設定を行う

設定できる機能には次のものがあります。

機能	説明
全てオフ	すべてのマイク効果を無効にします。
一方向	音声通話を利用するときに最適な設定にします。キーボードのタイピング音を軽減します。
全方向	ネットワークを利用した大人数の会話をするときに最適な設定にします。キーボードのタイピング音を軽減します。
音声認識を強化	音声認識機能を利用するときに言語認識率を高める設定にします。
高品質録音	外部からの音楽などを高音質で録音するときに最適な設定にします。
音響エコーキャンセル	「一方向」、「全方向」、「音声認識を強化」選択時、録音中にスピーカが引き起こすエコーを軽減します。
遠くの音声を拾う	「全方向」選択時、遠くの音声をより大きく録音します。

着信用ノイズキャンセル	音声通話を利用するときに、通話先からのノイズを軽減して相手の声を再生します。
マイクを使用するとき、自動的に有効にします	「着信用ノイズキャンセル」機能を、音声通話を利用するときに自動的に有効にします。
常にオン	「着信用ノイズキャンセル」機能を、常時有効にします。

---

## 6 設定が完了したら画面右上の×ボタンをクリック

---

以上でマイクの設定は完了です。

# 音声の入出力先を変更する

---

[021708-2b]

音声入力または出力に対応した機器を本機に接続した場合、音声の入出力先を手動で変更することができます。次の手順で行ってください。

**1** サウンドデバイスを使用しているすべてのソフトを終了する

---

**2** 「設定 (P. 10)」を表示する

---

**3** 「システム」をクリック

---

**4** 「サウンド」をクリック

---

**5** 「詳細設定」欄の「サウンドの詳細設定」をクリック

「サウンド」が表示されます。

---

**6** 「再生」または「録音」タブをクリック

---

**7** 任意のデバイスを選択して、「既定値に設定」ボタンをクリック

---

**8** 「OK」ボタンをクリック

---

以上で音声の入出力先の設定は完了です。



本機のLAN（ローカルエリアネットワーク）機能を使用する際の注意や設定などについて説明しています。

➤ 本機を安全にネットワークに接続するために.....	106
➤ 使用上の注意.....	107
➤ LANへの接続.....	108
➤ LAN機能の設定.....	110
➤ ネットワークブート機能（PXE機能）.....	112

# 本機を安全にネットワークに接続するために

[021801-2b]

コンピューターウイルスやセキュリティ上の脅威を避けるためには、お客様自身が本機のセキュリティを意識し、常に最新のセキュリティ環境に更新する必要があります。

本機のLAN機能や無線LAN機能を使用して、安全にネットワークに接続するために、次の対策を行うことを強くおすすめします。



## チェック

稼働中のネットワークに接続する場合は、接続先のネットワークの管理者の指示に従って接続を行ってください。



## メモ

Windowsのセキュリティ機能（セキュリティとメンテナンス）では、ファイアウォールの設定、自動更新、マルウェア対策ソフトウェアの設定、インターネットセキュリティの設定、ユーザーアカウント制御の設定などの、本機のセキュリティに関する重要事項の状態をチェックすることができます。

## セキュリティ対策アプリケーションの利用

コンピューターウイルスから本機を守るために、セキュリティ対策アプリケーションをインストールすることをおすすめします。

本機を利用する環境で、使用するセキュリティ対策アプリケーションが定められている場合は、そのアプリケーションを使用してください。

## ファイアウォールの利用

コンピューターウイルスによっては、ネットワークに接続しただけで感染してしまう例も確認されています。このようなコンピューターウイルスから本機を守るためにファイアウォール（パーソナルファイアウォール）を利用することをおすすめします。

本機を利用する環境で、ファイアウォールの利用についての規則などがある場合は、そちらの規則に従ってください。また、本機にインストールされているOSでは、標準でファイアウォール機能が有効になっています。

# 使用上の注意

[021802-2b]

LANに接続して本機を使用するときは、次の点に注意してください。

- システム運用中は、LANケーブルを外さないでください。ネットワークが切断されます。ネットワーク接続中にLANケーブルが外れたときは、すぐに接続することで復旧し、使用できる場合もありますが、使用できない場合は、Windowsを再起動してください。
- LAN回線に接続してネットワーク通信をする場合は、本機にACアダプタを接続して使用するようにしてください。バッテリーのみで使用すると、使用時間が短くなります。
- ネットワークを使用するアプリケーションを使う場合、使用するアプリケーションによっては、スリープ状態または休止状態から復帰した際にデータが失われることがあります。あらかじめお使いのアプリケーションについてシステム管理者に確認のうえ、スリープ状態または休止状態を使用してください。
- システムの保守については、ご購入元または当社指定のサービス窓口にお問い合わせください。



## 動作が不安定になったときは

スリープ状態または休止状態では、ネットワーク機能がいったん停止しますので、ネットワークの通信中にはスリープ状態または休止状態にしないでください。通信状態のままスリープ状態や休止状態にすると、本機が正常に動作しなくなる場合があります。

Windowsの電源プランで自動的にスリープ状態または休止状態になる設定にしている場合は、設定を解除してください。



### 参照

#### 電源プランの設定の変更について

「電源の設定」 - 「電源プランの設定の変更 (P. 38)」

## MACアドレスについて

MACアドレスは、IEEE（米国電気電子技術者協会）で管理されているアドレスで、主に他のネットワークに接続するときなどに使用します。ネットワークに接続した状態で、次のコマンドを入力することで、LANまたは無線LANのMACアドレスを確認することができます。

コマンドプロンプトで次のいずれかのコマンドを入力し、【Enter】を押してください。

コマンド	確認方法
net config workstation	「アクティブなネットワーク（ワークステーション）」という項目の（ ）内に表示されます。
ipconfig /all	アダプタごとに「物理アドレス」として表示されます。



### メモ

MACアドレスは、ネットワークに接続した状態で、「設定 (P. 10)」→「ネットワークとインターネット」→「イーサネット」の「物理アドレス(MAC):」でも確認することができます。

本機には、1000BASE-T/100BASE-TX/10BASE-T（ギガビットイーサネット）対応のLAN機能が搭載されています。

## LANの設置

初めてネットワークシステムを設置するためには、配線工事などが必要ですので、ご購入元または当社指定のサービス窓口にお問い合わせください。また、本機に接続するケーブル類やハブなどは、当社製品を使用してください。他社製品を使用し、システムに異常が発生した場合の責任は負いかねますので、ご了承ください。

## 接続方法

本機を有線ネットワークに接続するには、別売のUSB-LAN変換アダプタと別売のLANケーブルが必要です。LANケーブルは、イーサネット規格に対応するカテゴリのLANケーブルを使用してください。また、ネットワーク側のコネクタに空きがない場合、スイッチングハブなどでコネクタを増やす必要があります。LANケーブルの接続は次の手順で行います。



### チェック

- LAN機能を使用するには、別売のUSB-LAN変換アダプタが必要です。
- USB-LAN変換アダプタは、本機のUSBポートに直接接続してください。USBハブでは使用できません。
- 本機を稼働中のLANに接続するには、システム管理者またはネットワーク管理者の指示に従って、ネットワークの設定とLANケーブルの接続を行ってください。
- 搭載されているLANアダプタは、接続先の機器との通信速度を自動検出して最適な通信モードで接続するオートネゴシエーション機能をサポートしています。なお、セットアップが完了したときに、オートネゴシエーション機能は有効に設定されています。接続先の機器がオートネゴシエーション機能をサポートしていない場合は、LANアダプタのプロパティで通信モードを接続先の機器の設定に合わせるか、接続先の機器の通信モードを半二重に設定してください。
- オートネゴシエーションのみサポートしているネットワーク機器でリンク速度を固定して接続する場合、「速度とデュプレックス/スピードと二重」の設定は「ハーフデュプレックス/半二重」に設定してください。「フルデュプレックス/全二重」に設定すると、通信速度が異常に遅かったり、通信ができないなどの問題が発生します。
- ネットワーク接続時、「セットアップを完了しましょう」と表示された場合は、「OK」をクリックします。その後表示される「Windows をよりいっそう活用できるようになります」画面で、「今はスキップ」をクリックしてください。



### 動作が不安定になったときは

省電力型イーサネット機能とは、データ通信が行われていないときに自動的に省電力状態に移行することで、消費電力を低減する機能です。

この機能を有効にしていると、省電力型イーサネット機能に対応したハブやルーターとLAN接続した場合に、ネットワークの通信速度が遅くなったり、ネットワークの動作が不安定になったりすることがあります。

その場合は、次の手順に従って省電力型イーサネット機能を無効にしてください。

- 1 「デバイス マネージャー (P. 11)」を開く
- 2 「ネットワーク アダプター」をダブルクリック
- 3 表示されたLANアダプタをダブルクリック
- 4 「詳細設定」タブをクリック
- 5 「プロパティ」欄の「省電力型イーサネット(EEE)」をクリック
- 6 「値」欄で「無効」を選択し、「OK」ボタンをクリック
- 7 画面右上の×ボタンをクリック

## USB-LAN変換アダプタを使用する

- 1 本機の電源を切る
- 2 本機のUSBコネクタにUSB-LAN変換アダプタを接続する



### チェック

USB-LAN変換アダプタは、USBコネクタにしっかりと取り付けてください。



### 参照

#### USBコネクタの位置

「各部の名称」の「各部の名称 (P. 17)」

- 3 LANケーブルをUSB-LAN変換アダプタに接続する



### チェック

LANケーブルは、USB-LAN変換アダプタにしっかりと取り付けてください。

- 4 ハブなどのネットワーク機器に、LANケーブルのもう一方のコネクタを接続する

- 5 本機の電源を入れる

ネットワーク側の接続や設定については、接続するネットワーク側の機器のマニュアルをご覧ください。

ここでは、LANに接続するために必要なネットワークのセットアップ方法を簡単に説明します。

## ネットワーク接続のセットアップ



### チェック

Windows 11 SEをお使いの場合は、システム管理者に相談してください。

- 1 「コントロール パネル (P. 10)」を表示する
- 2 「ネットワークとインターネット」の「ネットワークの状態とタスクの表示」をクリック
- 3 左のメニューから「アダプターの設定の変更」をクリック
- 4 「イーサネット」を右クリックし、表示されたメニューから「プロパティ」をクリック
- 5 「ネットワーク」タブで必要な構成要素の設定をする



### メモ

必要な構成要素がわからない場合は、システム管理者またはネットワーク管理者に相談してください。

- 6 「OK」ボタンをクリック
- 7 画面右上の×ボタンをクリック
- 8 画面右上の×ボタンをクリック

以上でネットワーク接続のセットアップは完了です。  
続いて、コンピューター名などの設定を行います。

## 接続するネットワークとコンピューター名の設定

接続するネットワークに関する設定と、ネットワークで表示されるコンピューター名を設定します。

- 1 「設定 (P. 10)」を表示する

## 2 「システム」をクリック

## 3 「バージョン情報」をクリック

## 4 「デバイスの仕様」欄の「関連リンク」から「ドメインまたはワークグループ」をクリック

## 5 「コンピューター名」タブの「変更」ボタンをクリック

## 6 「コンピューター名」、「ワークグループ」または「ドメイン」に必要な情報を入力する



### メモ

入力する情報がわからない場合は、システム管理者またはネットワーク管理者に相談してください。

## 7 「OK」ボタンをクリック

「ワークグループ」を変更した場合は「xxxワークグループへようこそ。」(xxxは設定したワークグループ名)と表示されます。「OK」ボタンをクリックしてください。

確認のメッセージが表示されます。

## 8 「OK」ボタンをクリック

## 9 「閉じる」ボタンをクリック

## 10 再起動を促すメッセージが表示された場合は、「今すぐ再起動する」ボタンをクリック

本機が再起動します。

以上でLANの設定は完了です。

# ネットワークブート機能（PXE機能）

[021806-2b]

ネットワークから起動して管理者のコンピューターと接続し、次の操作を行うことができます。

- OSインストール
- BIOSフラッシュ（BIOS ROMの書き換え）
- BIOS設定変更



## チェック

- ネットワークブート機能（PXE機能）を利用する際は、必ず本体に別売のUSB-LAN変換アダプタを接続してください。
- 本機はUEFI機能をもつため、ネットワークブートを行う場合はネットワークブート用のサーバをUEFI用に変更する必要があります。

ネットワークブートを使用する場合は、BIOSセットアップユーティリティで設定を行ってください。

## 1 「BIOSセットアップユーティリティ (P. 11)」を表示する

## 2 「Advanced」メニューの「Network Stack」を「Enabled」に設定する

## 3 「Boot」メニューの「1st Boot」を「Network」に設定する

## 4 【F10】を押す

確認の画面が表示されます。

## 5 「Yes」が選択されていることを確認して【Enter】を押す

設定値が保存され、BIOSセットアップユーティリティが終了し、本機が再起動します。

以上でネットワークブートを使用するための設定は完了です。



# 無線LAN (Wi-Fi) 機能

---

[021900-2b]

本機の無線LAN機能の概要について説明しています。

▶ 本機を安全にネットワークに接続するために. . . . .	114
▶ 無線LAN製品ご使用時におけるセキュリティに関するご注意. . . . .	115
▶ 使用上の注意. . . . .	117
▶ 無線LAN機能のオン/オフ. . . . .	119
▶ 無線LANの設定と接続. . . . .	121

# 本機を安全にネットワークに接続するために

[021801-2b]

コンピューターウイルスやセキュリティ上の脅威を避けるためには、お客様自身が本機のセキュリティを意識し、常に最新のセキュリティ環境に更新する必要があります。

本機のLAN機能や無線LAN機能を使用して、安全にネットワークに接続するために、次の対策を行うことを強くおすすめします。



## チェック

稼働中のネットワークに接続する場合は、接続先のネットワークの管理者の指示に従って接続を行ってください。



## メモ

Windowsのセキュリティ機能（セキュリティとメンテナンス）では、ファイアウォールの設定、自動更新、マルウェア対策ソフトウェアの設定、インターネットセキュリティの設定、ユーザーアカウント制御の設定などの、本機のセキュリティに関する重要事項の状態をチェックすることができます。

## セキュリティ対策アプリケーションの利用

コンピューターウイルスから本機を守るために、セキュリティ対策アプリケーションをインストールすることをおすすめします。

本機を利用する環境で、使用するセキュリティ対策アプリケーションが定められている場合は、そのアプリケーションを使用してください。

## ファイアウォールの利用

コンピューターウイルスによっては、ネットワークに接続ただけで感染してしまう例も確認されています。このようなコンピューターウイルスから本機を守るためにファイアウォール（パーソナルファイアウォール）を利用することをおすすめします。

本機を利用する環境で、ファイアウォールの利用についての規則などがある場合は、そちらの規則に従ってください。また、本機にインストールされているOSでは、標準でファイアウォール機能が有効になっています。

# 無線LAN製品ご使用時におけるセキュリティに関するご注意

[021902-2b]

無線LANでは、LANケーブルを使用する代わりに、電波を利用してコンピューター等と無線LANアクセスポイント間で情報のやり取りを行うため、電波の届く範囲であれば自由にLAN接続が可能であるという利点があります。

その反面、電波はある範囲内であれば障害物（壁等）を越えてすべての場所に届くため、セキュリティに関する設定を行っていない場合、以下のような問題が発生する可能性があります。

## ● 通信内容を盗み見られる

悪意ある第三者によって、電波を故意に傍受され、

- IDやパスワードまたはクレジットカード番号等の個人情報
- メールの内容

等の通信内容を盗み見られる可能性があります。

## ● 不正に侵入される

悪意ある第三者によって、無断で個人や会社内のネットワークへアクセスされ、

- 個人情報や機密情報を取り出す（情報漏えい）
- 特定の人物になりすまして通信し、不正な情報を流す（なりすまし）
- 傍受した通信内容を書き換えて発信する（改ざん）
- コンピューターウイルスなどを流しデータやシステムを破壊する（破壊）

などの行為をされてしまう可能性があります。

無線LANや無線LANアクセスポイントは、これらの問題に対応するためのセキュリティの仕組みを持っていますので、無線LAN製品のセキュリティに関する設定を行って製品を使用することで、その問題が発生する可能性は少なくなります。

セキュリティの設定を行わないで使用した場合の問題を十分理解した上で、お客様自身の判断と責任においてセキュリティに関する設定を行い、製品を使用することをおすすめします。

なお、無線LANの仕様上、特殊な方法によりセキュリティ設定が破られることもあり得ますので、ご理解の上、ご使用ください。

セキュリティ対策を施さず、あるいは、無線LANの仕様上やむを得ない事情によりセキュリティの問題が発生してしまった場合、当社は、これによって生じた損害に対する責任を負いかねます。

## ■ 本機で設定できるセキュリティ

### 盗聴（傍受）を防ぐ

盗聴（傍受）から通信内容の悪用を防ぐため、Wi-Fi Allianceが提唱するWPA2またはWPA3機能を利用します。



#### チェック

WPA2またはWPA3機能を利用するには、接続する無線LAN対応機器とネットワーク環境がWPA2またはWPA3機能をサポートしている必要があります。

## 不正アクセスを防ぐ

- IEEE802.1X/EAP (Extensible Authentication Protocol) 規格によるユーザー認証を行うことで、不正なユーザのアクセスを防ぎます。
- 接続するコンピューターなどのMACアドレス (ネットワークカードが持っている固有の番号) を無線LANアクセスポイントに登録することで、登録した機器以外は無線LANアクセスポイントに接続できなくなります (MACアドレスフィルタリング)。



### 参照

#### MACアドレスについて

「[MACアドレスについて \(P. 107\)](#)」

- 無線LANアクセスポイントのネットワーク名 (SSID) を常に通知しないようにSSIDの隠ぺい機能 (ステルスモード) を設定することで第三者から容易に検出できないようにします。



### チェック

IEEE802.1X/EAP (Extensible Authentication Protocol) を利用するには、接続する無線LAN対応機器とネットワーク環境 (認証システム) が必要となります。

## データの悪用を防ぐ

万が一、データを盗聴されたり詐取されたりした場合に、データの内容が解読されないようにデータ自身を暗号化して保護する対策を合わせてお使いください。

## 使用上の注意

[021903-2b]

- 本製品はWi-Fi 6に対応しています。(IEEE802.11ac/a/b/g/nとは、下位互換性を維持しています。) WFA (Wi-Fi Alliance) が推奨する呼称と規格名との対応は以下の通りです。

呼称	規格名
Wi-Fi 6	IEEE802.11ax
Wi-Fi 5	IEEE802.11ac
Wi-Fi 4	IEEE802.11n

- 本製品には、2.4GHz帯高度化小電力データ通信システムが内蔵されています。本製品は、2.4GHz全帯域(2.4GHz～2.4835GHz)を使用する無線設備であり、移動体識別装置の帯域(2.427GHz～2.47075GHz)が回避可能です。変調方式としてDS-SS方式とOFDM方式を採用しており、与干渉距離は40mです。

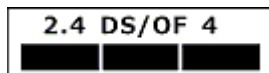

- 本製品には小電力データ通信システムが内蔵されています。本製品に内蔵されている無線設備は、5GHz帯域(5.15GHz～5.35GHz、5.47GHz～5.730GHz)を使用しており、以下のチャンネル(Ch)に対応しています。(接続するワイヤレスLANアクセスポイントが対応している場合のみ利用可能)
  - W52 : Ch36 (5180MHz) ,Ch40 (5200MHz) ,Ch44 (5220MHz) ,Ch48 (5240MHz)
  - W53 : Ch52 (5260MHz) ,Ch56 (5280MHz) ,Ch60 (5300MHz) ,Ch64 (5320MHz)
  - W56 : Ch100 (5500MHz) ,Ch104 (5520MHz) ,Ch108 (5540MHz) ,Ch112 (5560MHz) ,Ch116 (5580MHz) ,Ch120 (5600MHz) ,Ch124 (5620MHz) ,Ch128 (5640MHz) ,Ch132 (5660MHz) ,Ch136 (5680MHz) ,Ch140 (5700MHz) ,Ch144 (5720MHz)
- W52、W53無線LANの使用は、電波法令により屋内に限定されます(高出力システムと通信する場合を除く)。
- 本製品は、日本国における電波法施行規則第6条第4項第4号「小電力データ通信システムの無線局」を満足した無線設備であり、日本国における端末設備等規則第36条「電波を使用する自営電気通信端末設備」を満足した端末設備です。  
分解や改造などを行っての運用は違法であり、処罰の対象になりますので絶対に行わないでください。  
また、本製品は日本国以外ではご使用になれません。
- 本製品の電波出力は、一般社団法人電波産業会が策定した「電波防護標準規格(RCR STD-38)」に基づく基準値を下回っています。
- 本製品の使用周波数帯では、電子レンジなどの産業・科学・医療用機器のほか、工場の製造ラインなどで使用されている移動体識別用の構内無線局(免許を要する無線局)及び特定小電力無線局(免許を要しない無線局)が運用されています。
- 万一、本製品から移動体識別用の構内無線局に対して電波干渉の事例が発生した場合には、速やかに電波の発射を停止してください。
- 自動ドアや火災報知機など、自動制御機器の周辺では、本製品は使用しないでください。自動制御機器の電子回路に影響を与え、誤動作の原因になる場合があります。
- 一般の電話機やテレビ、ラジオ、その他の無線を使用する機器などをお使いになっている近くで本製品を使用すると、それらの機器に影響を与えることがあります(本製品の電源を入/切することで影響の原因になっているかどうか判別できます)。この場合、次のような方法で電波干渉を取り除くようにしてください。
  - 影響を受けている装置から本製品を離してください。
  - 影響を受けている装置が使用しているコンセントと別の電気系統のコンセントから、本製品の電力を供給してください。

- 電話機やテレビ、ラジオの干渉について経験のある技術者に相談してください。
- トラック無線（CB無線）やアマチュア無線などを違法に改造した無線機から影響を受ける場合には、影響を受ける場所・時間を特定し、ご使用場所の管轄の電波管理局へ申し入れてください。  
詳しくは、ご使用場所管轄の電波管理局へお問い合わせください。
- 他の無線機器から影響を受ける場合には、使用周波数帯域を変更するなど、混信回避のための処置を行ってください。
- 電子レンジなど、本製品と同じ周波数帯域を使用する産業・科学・医療用機器から影響を受ける場合には、使用周波数帯域を変更するなど、混信回避のための処置を行ってください。
- 本製品は、電波の特性上、設置場所によって通信距離や通信速度が異なります。

# 無線LAN機能のオン/オフ

[021904-2b]

無線LAN機能のオン/オフを切り替えるには、次の方法があります。

- ▶ 機内モードを利用してすべてのワイヤレス デバイスを同時にオン/オフする. . . . . 119
- ▶ 無線LAN機能のみをオン/オフする. . . . . 120



## メモ

- オン/オフの設定は、電源を切った後も保存されます。
- 外付けで接続した無線LANモジュールの無線LAN機能のオン/オフにも対応します。



## チェック

- 無線LAN機能のオン/オフを行う場合は、切り替えが完了したのを確認してから行うようにしてください。
- 他の機器に影響を与える場合やワイヤレス機能を使用しない場合は、ワイヤレス機能をオフにすることをおすすめします。
- BIOSセットアップユーティリティで無線LAN機能そのものを無効にしている場合、これらの方法で無線LAN機能を有効にすることはできません。BIOSセットアップユーティリティで無線LAN機能を有効に設定してから操作を行ってください。



## 参照

### BIOSセットアップユーティリティおよび設定項目について

『システム設定』の「システム設定」 - 「BIOSセットアップユーティリティについて」 および「設定項目一覧」

無線LAN機能のオン/オフは、タスクバーの「クイック設定」から確認することができます。

## 機内モードを利用してすべてのワイヤレス デバイスを同時にオン/オフする

無線LAN機能を含むすべてのワイヤレス機能のオン/オフを切り替えることができます。



### チェック

- 無線LAN機能を含むワイヤレス機能をオンにしたときに、Bluetoothのドライバのインストールが始まった場合は、インストールが完了するまでお待ちください。また、再起動を促すメッセージが表示された場合は、本機を再起動してください。
- 無線LAN機能を含むワイヤレス機能のオン/オフの際、Bluetoothのドライバの組み込み/取り外しに時間がかかる場合があります。  
再度、無線LAN機能を含むワイヤレス機能のオン/オフを行う場合は、Bluetooth機能の切り替えが完了したのを確認してから行うようにしてください。Bluetooth機能の切り替えが完了しないうちに、連続してオン/オフの操作を行わないようにしてください。



### メモ

機内モードをオフにしても、無線LANまたはBluetoothが機能しない場合は、時間をおいてオン/オフを切り替えてみてください。

## キーボードで切り替える

キーボードの【Fn/F10】を押すことで、機内モードのオン/オフを切り替えることができます。



### 参照

キーの使い方について

「キーボード」の「キーの使い方 (P. 66)」

## クイック設定から切り替える



**1** 「クイック設定 (P. 10)」を表示する

**2** 機内モードアイコン (  または  ) をクリックして、オンまたはオフを切り替える

## 無線LAN機能のみをオン/オフする

無線LAN機能のみのオン/オフを切り替えることができます。

**1** 「クイック設定 (P. 10)」を表示する

**2** Wi-Fiアイコン (  または  ) をクリックして、オンまたはオフを切り替える



### チェック

機内モード中でも、無線LAN機能を個別にオンにしておくことができます。



# 無線LANの設定と接続

[021905-2b]

- 無線LANをワイヤレス ネットワークに接続する..... 121
- 設定済みのワイヤレス ネットワークに接続する..... 126
- ワイヤレス ネットワーク接続を切断する..... 127

## 無線LANをワイヤレス ネットワークに接続する



### メモ

- セキュリティ設定や周囲の無線環境によっては、接続までに時間がかかる場合や、通信速度が低下する場合があります。
- WPS (Wi-Fi Protected Setup) に対応した無線LANアクセスポイントと接続する場合、PINの入力や、ルーターのボタンを押すことを要求する画面が表示されることがあります。これらの操作でも無線LANアクセスポイントと接続できますが、機器の組み合わせによっては接続に失敗することもありますので、その場合はセキュリティ キーを入力して接続を行ってください。
- WPSで接続する場合は、セキュリティが自動的に設定されます。設定されたセキュリティについては、無線LANアクセスポイントの設定画面かマニュアルなどで確認してください。
- PINの記載箇所については、無線LANアクセスポイントのマニュアルをご覧ください。



### チェック

ネットワーク接続時、「セットアップを完了しましょう」と表示された場合は、「OK」をクリックします。その後表示される「Windows をよりいっそう活用できるようになります」画面で、「今はスキップ」をクリックしてください。

接続する機器によって、設定手順が異なります。お使いの環境にあわせて設定を行ってください。ネットワーク管理者の指示に従って接続してください。

## ネットワーク名 (SSID) を通知する無線LANアクセスポイントに接続する場合

### 1 「クイック設定 (P. 10)」を表示し、 横の > をクリック

ネットワーク名 (SSID) と信号状態の一覧が表示されます。



### チェック

- 表示されるアイコンは、接続しているネットワークや接続状況により変化します。
- 無線LAN機能がオフになっている場合は、ネットワーク名 (SSID) と信号状態の一覧が表示されません。「無線LAN機能のオン/オフ」をご覧ください。無線LAN機能をオンにしてください。



#### 参照

無線LAN機能のオン/オフについて  
「無線LAN機能のオン/オフ (P. 119)」

## 2 接続する無線LANアクセスポイントのネットワーク名 (SSID) をクリック



#### チェック

- 選択した無線LANアクセスポイントに間違いがないか、ネットワーク名 (SSID) を確認してください。
- ネットワーク名 (SSID) が表示されない場合は、無線LANアクセスポイントがネットワーク名 (SSID) を通知しない設定になっている場合があります。無線LANアクセスポイントの設定を確認し、「ネットワーク名 (SSID) を通知しない無線LANアクセスポイントに接続する場合 (Windows 11 Proの場合) (P. 122)」、または「ネットワーク名 (SSID) を通知しない無線LANアクセスポイントに接続する場合 (Windows 11 SEの場合) (P. 124)」の手順で設定を行ってください。

## 3 「自動的に接続」にチェックが付いていることを確認して、「接続」ボタンをクリック



#### メモ

自動的に接続する設定は、後から変更できます。

## 4 ネットワーク セキュリティ キーの入力を要求する画面が表示された場合は、接続先に設定されているものと同じネットワーク セキュリティ キーを入力して、「次へ」ボタンをクリック

これ以降は画面の指示に従って操作してください。



#### チェック

「閉じる」ボタンが表示された場合は、「閉じる」ボタンをクリックしてください。

これで設定は完了です。

## ネットワーク名 (SSID) を通知しない無線LANアクセスポイントに接続する場合 (Windows 11 Proの場合)

### 1 無線LAN機能がオンになっていることを確認する

「無線LAN機能のオン/オフ」をご覧ください。無線LAN機能がオフになっている場合は、無線LAN機能をオンにしてください。



## 参照

無線LAN機能のオン/オフについて  
「無線LAN機能のオン/オフ (P. 119)」

### 2 「コントロール パネル (P. 10)」を表示する

### 3 「ネットワークとインターネット」をクリックし、「ネットワークと共有センター」をクリック

### 4 「ネットワーク設定の変更」欄の「新しい接続またはネットワークのセットアップ」をクリック

### 5 「ワイヤレス ネットワークに手動で接続します」を選択し、「次へ」ボタンをクリック

ワイヤレス ネットワークの情報を入力する画面が表示されます。

### 6 接続先の無線LANアクセスポイントにあわせて設定を行う

- 「ネットワーク名」  
接続先の無線LANアクセスポイントのネットワーク名 (SSID) を入力します。
- 「セキュリティの種類」、「暗号化の種類」  
接続先の無線LANアクセスポイントの設定にあわせて選択します。
- 「セキュリティ キー」  
接続先の無線LANアクセスポイントに設定されているものと同じネットワーク セキュリティ キーを入力します。
- 「この接続を自動的に開始します」  
チェックを付けると、接続先が通信可能範囲にある場合、自動で接続するように設定されます。
- 「ネットワークがブロードキャストを行っていない場合でも接続する」  
チェックを付けます。  
警告：選択すると、このコンピュータのプライバシーが危険にさらされる可能性があります。

### 7 「次へ」ボタンをクリック

### 8 「正常に <ネットワーク名 (SSID) > を追加しました」と表示されたら、次の手順を行う

- 設定を変更しない場合  
手順9に進んでください。
- 設定を変更する場合  
「接続の設定を変更します」をクリックし、表示される画面で設定を行ってください。  
設定が完了したら「OK」ボタンをクリックし、手順9へ進んでください。



### チェック

接続先の無線LANアクセスポイントにWEPキーが設定されており、暗号化キー番号（キーインデックス）が「1」以外に設定されている場合は、ここで設定を変更する必要があります。「接続の設定を変更します」をクリックし、「セキュリティ」タブの「キー インデックス」で設定を行ってください。

## 9 「閉じる」 ボタンをクリック

これで設定は完了です。

手順6で「この接続を自動的に開始します」にチェックを付けなかった場合は、「設定済みのワイヤレス ネットワークに接続する (P. 126)」をご覧ください、手動で接続を行ってください。

## ネットワーク名 (SSID) を通知しない無線LANアクセスポイントに接続する場合 (Windows 11 SEの場合)

### 1 無線LAN機能がオンになっていることを確認する

「無線LAN機能のオン/オフ」をご覧ください、無線LAN機能がオフになっている場合は、無線LAN機能をオンにしてください。



### 参照

無線LAN機能のオン/オフについて  
「無線LAN機能のオン/オフ (P. 119)」

### 2 「設定 (P. 10)」 を表示する

### 3 「ネットワークとインターネット」 をクリック

### 4 「Wi-Fi」 をクリック

### 5 「既知のネットワークの管理」 をクリック

### 6 「ネットワークの追加」 をクリック

### 7 接続先の無線LANアクセスポイントにあわせて設定を行う

- 「ネットワーク名」  
接続先の無線LANアクセスポイントのネットワーク名 (SSID) を入力します。
- 「セキュリティの種類」  
接続先の無線LANアクセスポイントの設定にあわせて選択します。

- **「セキュリティ キー」**  
接続先の無線LANアクセスポイントに設定されているものと同じネットワーク セキュリティ キーを入力します。
- **「自動的に接続する」**  
チェックを付けると、接続先が通信可能範囲にある場合、自動で接続するように設定されます。
- **「このネットワークがブロードキャストしていない場合でも接続する」**  
チェックを付けます。  
警告：選択すると、このコンピューターのプライバシーが危険にさらされる可能性があります。

## 8 「保存」 ボタンをクリック

これで設定は完了です。

手順7で「自動的に接続する」にチェックを付けなかった場合は、「設定済みのワイヤレス ネットワークに接続する (P. 126)」をご覧になり、手動で接続を行ってください。

## 5GHzを使用しないで通信を行う場合

工場出荷時の状態では、2.4GHz/5GHzが使用できる設定になっています。屋外利用などで5GHzを使用しない場合は、次の手順で設定を変更してください。

### 1 「デバイス マネージャー (P. 11)」を開く

### 2 「ネットワーク アダプター」をダブルクリック

### 3 表示された無線LANアダプタをダブルクリック

### 4 「詳細設定」タブをクリック

### 5 「プロパティ」欄で「802.11a/b/g ワイヤレスモード」を選択する

### 6 「値」から「4. 2.4 GHz 802.11b/g」を選択する

### 7 「OK」ボタンをクリック

これで設定は完了です。



## メモ

設定変更後、再び5GHzを使用できる状態に戻したい場合は、次の手順で設定を変更します。

- 1 「デバイス マネージャー (P. 11)」を開く
- 2 「ネットワーク アダプター」をダブルクリック
- 3 表示された無線LANアダプタをダブルクリック
- 4 「詳細設定」タブをクリック
- 5 「プロパティ」欄で「802.11a/b/g ワイヤレスモード」を選択する
- 6 「値」から「6.デュアルバンド802.11a/b/g」を選択する
- 7 「OK」ボタンをクリック

## 設定済みのワイヤレス ネットワークに接続する

設定済みのワイヤレス ネットワークに接続するには、次の手順で行います。

- 1 「クイック設定 (P. 10)」を表示し、 横の > をクリック

ネットワーク名 (SSID) と信号状態の一覧が表示されます。



### チェック

- 表示されるアイコンは、接続しているネットワークや接続状況により変化します。
- 無線LAN機能がオフになっている場合は、ネットワーク名 (SSID) と信号状態の一覧が表示されません。「無線LAN機能のオン/オフ」をご覧ください。



### 参照

無線LAN機能のオン/オフについて  
「無線LAN機能のオン/オフ (P. 119)」

- 2 接続先をクリックし、「接続」ボタンをクリック

以上で接続は完了です。

## ワイヤレス ネットワーク接続を切断する

接続中のワイヤレス ネットワーク接続を切断するには、次の手順で行います。

### 1 「クイック設定 (P. 10)」を表示し、 横の > をクリック

ネットワーク名 (SSID) と信号状態の一覧が表示されます。



#### チェック

表示されるアイコンは、接続しているネットワークや接続状況により変化します。

### 2 切断する接続先をクリックし、「切断」ボタンをクリック



#### メモ

現在接続中の接続先には「接続済み」と表示されています。



#### チェック

接続の状態の表示は、接続しているネットワークや接続状況により変化します。  
切断したままにしておくには、「自動的に接続」のチェックを外しておく必要があります。

以上で切断は完了です。

# USBコネクタ

---

[022000-2b]

➤ 使用上の注意.....	129
➤ USB機器の取り付け／取り外し.....	130
➤ パワーオフUSB充電機能.....	132



# 使用上の注意

[022001-2b]

- 本機のUSBコネクタには、USB 1.1対応機器、USB 2.0対応機器、USB 3.0対応機器、USB 3.1対応機器、USB 3.2対応機器が取り付け可能です。  
対応する規格と異なるUSB機器をUSBコネクタに取り付けると、転送速度は規格に応じて変動します。
- USB機器の取り付け/取り外しを行うときは、5秒以上の間隔をおいて行ってください。
- USBコネクタにプラグをすばやく抜き差ししたり斜めに差したり半差しにしたりすると、正常に認識されないことがあります。その場合はプラグをUSBコネクタから抜いて、正しく差し直してください。
- 初めてUSB機器を取り付けたときに、画面に何も表示されない場合は、USBコネクタにプラグを正しく差し込めていない可能性があります。いったんプラグを抜き、再度差し込んでみてください。
- スリープ状態に移行する前にUSB機器（マウスまたはキーボード以外）を取り外してください。USB機器を取り付けた状態ではスリープ状態に移行または復帰できない場合があります。
- 省電力状態（スリープ状態や休止状態）の時や、省電力状態への移行中、省電力状態からの復帰中は、USB機器の取り付け/取り外しをしないでください。
- 省電力状態への移行中は、取り付けているUSB機器を操作しないでください。
- 外付けUSBハブ経由でUSB機器を使用する場合は、USBハブを本機に取り付けてから、USBハブにUSB機器を取り付けるようにしてください。USB機器を取り付けた状態でUSBハブを本機に取り付けると、USB機器が正常に認識されないことがあります。
- USB機器の有無にかかわらず「デバイス マネージャー」にある「ユニバーサル シリアル バス コントローラー」は削除、無効にしないでください。
- 印刷中にプリンタが停止し、「印刷キュー」に印刷中のドキュメントが残っている場合は、すべてのドキュメントを一度キャンセルし、プリンタに取り付けているUSBケーブルを抜き差ししてから再度印刷してください。  
なお、印刷中ドキュメントのキャンセルには時間がかかる場合があります。
- Power Delivery規格に対応しているUSBコネクタに、USB Power Delivery対応の機器を接続すると、機器を充電できます。ただし、接続するケーブルや機器によっては正しく機能しないことがあります。



## メモ

- 本機でのUSB機器の動作確認情報については、各機器に添付のマニュアルをご覧ください。各機器の発売元にお問い合わせください。なお、取り付け可能なUSB対応機器については、「PC検索システム」の「型番直接指定検索」よりお使いの機種を検索し、ご確認ください。  
<https://www.bizpc.nec.co.jp/bangai/pcseek/>
- 取り付ける機器によっては、接続ケーブルが必要な場合があります。

## USB機器を制限する

本機では、BIOSセットアップユーティリティのI/O制限で、USBコネクタの有効/無効を設定して、USB機器の使用を制限することができます。



## 参照

- **I/O制限について**  
「セキュリティ機能」の「I/O制限 (P. 147)」

# USB機器の取り付け／取り外し

[022002-2b]

## 取り付けの前に

機器によっては、使用するためにドライバやアプリケーションのインストール、設定の変更などが必要になる場合があります。

USB機器に添付のマニュアルなどをご覧ください。必要な準備を行ってください。



### メモ

- 取り付けてすぐ使うことができるUSB機器がありますが、そのままではいくつかの機能が制限される可能性があります。必ず添付のマニュアルをよく読んでください。
- USB機器は、本機の電源を入れたままの状態でも取り付けることができます。取り付け前に電源を切る必要はありません。
- 外付けUSBハブ経由でUSB機器を使用する場合は、はじめにUSBハブを本機に取り付けてから、USBハブにUSB機器を取り付けるようにしてください。

## USB機器の取り付け

### 1 対応するUSBコネクタにプラグを差し込む

止まるまで軽く押し込んでください。



### チェック

USBコネクタ (Type-A) の場合は、プラグの向きに注意してください。



### 参照

#### USBコネクタについて

「各部の名称」の「各部の名称 (P. 17)」

取り付けしたUSB機器が正しく本機に認識されたかどうかを確認してください。確認する方法は、機器の種類によって異なります。機器によっては、取り付けした後で別の設定作業が必要になる場合があります。詳しくは、各USB機器に添付のマニュアルなどをご覧ください。

## USB機器の取り外し

### 1 タスクバーの通知領域の をクリックし、 をクリック

このアイコンが表示されていない場合は手順3に進んでください。

### 2 表示された「×××××の取り出し」から、取り外したいUSB機器をクリック

安全に取り外しができるという内容のメッセージが表示されます。  
表示された「×××××の取り出し」に取り外したいUSB機器がない場合は手順3に進んでください。

---

### **3** USB機器を取り外す

---

以上でUSB機器の取り外しは完了です。

# パワーオフUSB充電機能

[022003-2b]

本機はパワーオフUSB充電機能に対応しています。パワーオフUSB充電機能に対応したUSBコネクタを使用することで、本機の電源が切れた状態でもUSBケーブルを使って充電できる機器を充電することができます。



## チェック

- この機能を使用するには、BIOSセットアップユーティリティでの設定が有効になっている必要があります。
- ACアダプタを接続していない場合、バッテリー残量が10%以下では、充電されません。



## 参照

- **パワーオフUSB充電機能対応USBコネクタの位置について**  
「各部の名称」の「各部の名称 (P. 17)」
- **BIOSセットアップユーティリティについて**  
『システム設定』の「システム設定」 - 「BIOSセットアップユーティリティについて」および「設定項目一覧」

本機のBluetooth機能について説明しています。

▶ 概要.....	134
▶ セキュリティに関するご注意.....	135
▶ 使用上の注意.....	136
▶ Bluetooth機能のオン/オフ.....	138
▶ Bluetooth機能の設定と接続.....	140

## Bluetooth機能について

Bluetooth（ワイヤレステクノロジー）機能は、Bluetoothワイヤレステクノロジーが搭載された機器とデータ通信を行うBluetooth Special Interest Group（SIG）が策定した世界標準の通信規格です。

## 接続できる機器

Bluetooth Smart Device機器 および Bluetooth Smart Ready機器と接続可能です。接続先のBluetooth機器も同じ仕様(バージョン)に対応している必要があります。バージョン2.1対応以降の機器については、下位互換の範囲で接続可能な場合がありますが、すべてのBluetooth機器に対して動作を保証するものではありません。必ずご購入前に接続の可否と対応機能をご確認ください。

対応しているBluetoothプロファイルについては、下記のURLよりご覧ください。

<https://jpn.nec.com/products/bizpc/performance/lan.html>



### チェック

- Bluetooth機能をお使いになる前に、添付の『安全にお使いいただくために』を必ずご覧ください。
- 同時に利用するBluetooth機器の台数が多い場合、通信負荷が大きくなり動作に影響をおよぼすことがあります。
- Bluetooth機器によっては、複数同時に使用できない仕様のものがあります。
- 同じ種類のBluetooth機器でも機能差がある場合があります。
- Bluetooth機能は、すべてのBluetooth機器に対して動作を保証するものではありません。Bluetooth機器の動作環境と接続の可否を確認してください。
- 通信する相手の機器により通信距離（1～10m）は変化します。また、データ通信タイミングを必要とする音楽データ・音声データなどは、電波が安定するより近い距離でご使用ください。
- BR（Basic Rate）、EDR（Enhanced Data Rate）、LE（Low Energy）の各通信モードに対応していません。

# セキュリティに関するご注意

---

[023102-2b]

Bluetooth機能では、セキュリティを確保するため、機器ごとに割り振られた固有のIDで機器の識別をしています。さらにパスコード（PINコード）を設定して接続認証を行ったり、通信データを暗号化することで通信を傍受された場合にもデータの内容を守ることができます。また、通信中に使用する周波数帯域を接続単位ごとにランダムに変更しながら通信することで通信傍受されにくくなっています。



## チェック

- これらの設定は危険性をより低くするための手段であり、安全性を100%保証するものではありません。
- 身に覚えのない接続を要求された場合は、無視するか受付をしないでください。
- 常に使用しないBluetooth機器の接続は、切断しておくことをおすすめします。

## 使用上の注意

[023103-2b]

- 接続相手と通信中（ファイル転送中やプリンタで印刷中、オーディオ機器で音楽再生中など）に、本機を休止状態やスリープ状態にしないでください。
- 本製品に標準内蔵以外のBluetooth® ワイヤレステクノロジー機器をセットアップして使用しないでください。
- Bluetooth対応オーディオ機器をご使用になる場合は、SCMS-T方式の著作権保護機能をサポートした機器をおすすめします。本機を用いて著作権保護されたデータのコピーを作成することは違法となる場合があります。
- 本製品には、2.4GHz帯高度化小電力データ通信システムが内蔵されています。本製品は、2.4GHz全帯域（2.4GHz～2.4835GHz）を使用する無線設備であり、移動体識別装置の帯域（2.427GHz～2.47075GHz）と重複しており、この重複する周波数帯での干渉を回避することができません。変調方式としてFH-SS方式およびその他の方式を採用しており、与干渉距離は80mです。

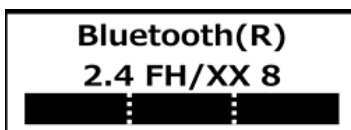

- 本製品は、日本国における電波法施行規則第6条第4項第4号「小電力データ通信システムの無線局」を満足した無線設備であり、日本国における端末設備等規則第36条「電波を使用する自営電気通信端末設備」を満足した端末設備です。分解や改造などを行っての運用は違法であり、処罰の対象になりますので絶対に行わないでください。また、本製品は日本国以外ではご使用になれません。
- 本製品の電波出力は、一般社団法人 電波産業会が策定した「電波防護標準規格（RCR STD-38）」に基づく基準値を下回っています。
- 本製品の使用周波数帯では、電子レンジ等の産業・科学・医療用機器のほか、工場の製造ライン等で使用されている移動体識別用の構内無線局（免許を要する無線局）及び特定小電力無線局（免許を要しない無線局）が運用されています。
- 本製品を使用する前に、近くで移動体識別用の構内無線局及び特定小電力無線局が運用されていないことを確認してください。
- 万一、本製品から移動体識別用の構内無線局に対して電波干渉の事例が発生した場合には、速やかに電波の発射を停止してください。
- 自動ドアや火災報知機等、自動制御機器の周辺では、本製品は使用しないでください。自動制御機器の電子回路に影響を与え、誤動作の原因になる場合があります。
- 一般の電話機やテレビ、ラジオ、その他の無線を使用する機器などをお使いになっている近くで本製品を使用すると、それらの機器に影響を与えることがあります（本製品の電源を入/切することで影響の原因になっているかどうか判別できます）。この場合、次のような方法で電波干渉を取り除くようにしてください。
  - 影響を受けている装置から本製品を離してください。
  - 影響を受けている装置が使用しているコンセントと別の電気システムのコンセントから、本製品の電力を供給してください。
  - 電話機やテレビ、ラジオの干渉について経験のある技術者に相談してください。
- トラック無線（CB無線）やアマチュア無線などを違法に改造した無線機から影響を受ける場合には、影響を受ける場所・時間を特定し、ご使用場所の管轄の電波管理局へ申し入れてください。詳しくは、ご使用場所の管轄の電波管理局へお問い合わせください。
- 本製品は、電波の特性上、設置場所によって通信距離や通信速度が異なります。
- 本製品は、Bluetooth® パスコード（PINコード）や暗号化機能等を使用することにより、無線ネットワークでの不正アクセスを防止することが可能ですが、日頃から接続デバイスの管理をされることをおすすめします。



- 病院内や航空機内など電子機器、無線機器の使用が禁止されている区域では使用しないでください。機器の電子回路に影響を与え、誤作動や事故の原因になるおそれがあります。
- 植込み型心臓ペースメーカーを装備されている方は、本商品をペースメーカー装置部から30cm以上離して使用してください。
- その他、本製品から移動体識別用特定小電力無線局に対して電波干渉の事例が発生した場合など何かお困りのことが起きたときは、NECまたはご購入元にお問い合わせください。

# Bluetooth機能のオン/オフ

[023105-2b]

Bluetooth機能のオン/オフを切り替えるには、次の方法があります。

- ▶ 機内モードを利用してすべてのワイヤレス デバイスを同時にオン/オフする. . . . . 138
- ▶ Bluetooth機能のみをオン/オフする. . . . . 139



## チェック

- 他の機器に影響を与える場合やBluetooth機能を使用しない場合、Bluetooth機能が使用できない環境で本機を使用する場合は、Bluetooth機能をオフにしてください。
- BIOSセットアップユーティリティでBluetooth機能そのものを無効にしている場合、これらの方法でBluetooth機能を有効にすることはできません。BIOSセットアップユーティリティでBluetooth機能を有効に設定してから操作を行ってください。



## 参照

### BIOSセットアップユーティリティおよび設定項目について

『システム設定』の「システム設定」-「BIOSセットアップユーティリティについて」および「設定項目一覧」

Bluetooth機能の状態については、タスク バーの通知領域の  をクリックして表示されるアイコンで確認できます。

アイコン	Bluetooth機能の状態
	スタンバイ/動作中
アイコン無し	オフ

## 機内モードを利用してすべてのワイヤレス デバイスを同時にオン/オフする

Bluetooth機能を含むすべてのワイヤレス機能のオン/オフを切り替えることができます。



## チェック

- この方法でオフにした場合、Bluetooth機能を含むすべてのワイヤレス機能がオフになります。
- Bluetooth機能を含むワイヤレス機能をオンにした時に、Bluetoothのドライバのインストールが始まった場合は、インストールが完了するまでお待ちください。また、再起動を促すメッセージが表示された場合は、本機を再起動してください。
- Bluetooth機能のオン/オフ切り替え時、ドライバの組み込み/取り外しに時間がかかる場合があります。再度、Bluetooth機能のオン/オフを行う場合は、切り替えが完了したのを確認してから行うようにしてください。切り替えが完了しないうちに、連続してオン/オフの操作を行わないようにしてください。

## キーボードで切り替える

---

【Fn/F10】を押すことで、機内モードのオン/オフを切り替えることができます。



参照

キーの使い方について

「キーボード」の「キーの使い方 (P. 66)」

## Bluetooth機能のみをオン/オフする

Bluetooth機能のみのオン/オフを切り換えることができます。

**1** 「クイック設定 (P. 10)」を表示する

**2** Bluetoothアイコン (  または  ) をクリックして、オンまたはオフを切り替える

---



## メモ

安定した通信のため、次の点にご注意ください。

- 本機と接続するBluetooth機器との距離は、できるだけ近くする
- 接続するBluetooth機器との間に障害物を置かないようにする
- 金属製の棚などで本機を使用しない
- 通信中は近くで同じ周波数帯域を使用する電子レンジや他の無線機器を使用しない

## Bluetooth機器の接続

Bluetooth機器を接続するときは、機器に添付のマニュアルもあわせてご覧ください。

### 1 接続するBluetooth機器を接続可能な状態にする

### 2 「設定 (P. 10)」を表示する

### 3 「Bluetooth とデバイス」をクリック

### 4 「+ デバイスの追加」をクリック

### 5 「Bluetooth」をクリック

### 6 接続するBluetooth機器をクリック

これ以降は画面の指示に従って操作してください。





## チェック

デバイスの追加で認証エラーが発生し自動で接続できない場合には、以下の操作をお試しください。

- 接続を一度キャンセルし、再度、接続するBluetooth機器をクリックする。
- PINの入力を求められた場合、デバイスのマニュアルにパスコード（PINコード）が記載されている場合は、パスコード（PINコード）を入力してください。パスコード（PINコード）がない場合は、入力しないまま接続を繰り返してください。



## メモ

登録済みのデバイスを確認する場合は、タスクバーの通知領域の  をクリックして表示される  をクリックし、「Bluetooth デバイスの表示」をクリックして一覧を開いて確認してください。



## チェック

- ドライバのインストール中に本機の動作が遅くなる場合があります。
- ドライバによっては再起動を求められる場合があります。
- Bluetooth対応オーディオ機器を使用する場合は、SCMS-T方式の著作権保護機能をサポートした機器をおすすめします。
- Bluetooth機器によってサポートしている機能に差分があったりアプリケーションソフトが対応できなかったりする場合がありますので、ご購入前にサポート機能の確認を行ってください。



## メモ

- Bluetooth対応オーディオ機器（ステレオヘッドフォンなど）を接続していて音が切れる（音飛びする）場合は、一度切断して本機のBluetooth側から再接続することをおすすめします。これはオーディオ機器によるホスト処理の負荷が高いため、遅れが出る場合があるからです。解決しない場合は、本機と接続機器の距離を近くするか、バッテリー駆動の機器の場合はバッテリー容量の残量を確認してください。
- 無線LANを使用していない（アクセスポイントに接続していない）ときに、接続しているBluetooth機器の動作が不安定（オーディオ機器のノイズ、マウスのカクツキなど）な場合は、無線LAN機能のみをオフにしてください。システム処理の負荷を軽減することができます。



## 参照

### 無線LAN機能のオン/オフについて

「無線LAN (Wi-Fi) 機能」の「[無線LAN機能のオン/オフ \(P. 119\)](#)」

## Bluetooth機能の設定を変更する

必要に応じてBluetooth機能の設定を変更することができます。設定の変更は次の手順で行ってください。

1 「設定 (P. 10)」を表示する

2 「Bluetooth とデバイス」をクリック

3 「デバイス」をクリック

4 「関連設定」欄の「その他の Bluetooth 設定」をクリック

5 表示された画面で設定を行う



### チェック

接続したBluetooth機器の設定変更の方法は、機器に添付のマニュアルを参照ください。

## 6 「OK」 ボタンをクリック

### Bluetooth接続でのファイルの送受信

Bluetooth機器間で一時的に小さなファイルを簡単にやりとりすることができます。

#### ファイルの送信

ファイルの送信は次の手順で行います。



### チェック

Windows 11 SEをお使いの場合、Bluetooth接続でファイルを送信することはできません。



### メモ

- 受信側のBluetooth機器によっては、ファイルを送信する前に、受信側でファイルを受け取る操作を行う必要があります。
- 受信側のBluetooth機器でのファイル受信については、機器により異なるので受信側の機器のマニュアルをご覧ください。

## 1 送信するファイルを右クリックし、「その他のオプションを表示」 → 「送る」 → 「Bluetooth デバイス」 をクリック



### チェック

複数のファイルをまとめて送信したい場合でも、フォルダの送信はできません。ファイルを送信してください。

## 2 リストに表示される送信先のデバイスを選択し、「次へ」 ボタンをクリック

## 3 受信側（送信先）でファイルの受け取りを操作する

受信側で受信を行うと、「Bluetooth ファイル転送」上でファイルの送信が開始されます。「ファイルが正しく転送されました」と表示されれば送信終了です。

## 4 「完了」 ボタンをクリック

## ファイルの受信



### チェック

接続したBluetooth機器の設定変更の方法は、機器に添付のマニュアルを参照ください。

**1** 「設定 (P. 10)」を表示する

**2** 「Bluetooth とデバイス」をクリック

**3** 「デバイス」をクリック

**4** 「関連設定」欄の「Bluetooth でファイルを送信または受信する」をクリック

「Bluetooth ファイル転送」画面が表示されます。

**5** 「ファイルを受信する」をクリック

**6** 送信側で送信する

「デバイスの追加」が表示された場合は、クリックし手順にしたがってください。

**7** 「受信したファイルの保存」でファイルの保存先を選択し、「完了」をクリックする

## Bluetooth機器の接続の切断

接続先のデバイスのマニュアルを参照し、切断してください。

## Bluetooth機器の登録削除

使用しないBluetooth機器の登録を削除する場合は、次の手順で行います。

**1** 「設定 (P. 10)」を表示する

**2** 「Bluetooth とデバイス」をクリック

**3** 登録を削除したいBluetooth機器名の横の ... をクリックし、「デバイスの削除」をクリック

**4** 「このデバイスを削除しますか？」と表示されたら「はい」ボタンをクリック

# セキュリティ機能

---

[022500-2b]

本機で利用可能なセキュリティ機能について説明しています。

➤ セキュリティ機能について.....	145
➤ スーパーバイザパスワード/ユーザパスワード.....	146
➤ I/O制限.....	147
➤ 盗難防止用ロック.....	148
➤ セキュリティチップ機能.....	149



# セキュリティ機能について

---

[022501-2b]

本機には、情報セキュリティリスクから本機を保護し、安全にお使いいただくためのセキュリティ機能があります。



## チェック

本機の各種セキュリティ機能は、完全なセキュリティを保証するものではありません。セキュリティ機能を使用している場合でも、重要なデータなどの管理や取り扱いには十分注意してください。

# スーパーバイザパスワード/ユーザパスワード

[022502-2b]

スーパーバイザパスワード/ユーザパスワードは、BIOSセットアップユーティリティの起動や設定、本機の使用を制限するためのパスワードです。

## BIOSセットアップユーティリティの使用者の制限

スーパーバイザパスワード/ユーザパスワードを設定すると、BIOSセットアップユーティリティ起動時にパスワードの入力画面が表示されます。スーパーバイザパスワードまたはユーザパスワードを入力しない限り、BIOSセットアップユーティリティは起動できません。

また、ユーザパスワードを入力してBIOSセットアップユーティリティを起動した場合、設定可能な項目が制限されます。本機の管理者と使用者が異なるときに、使用者が設定変更してしまうことを防止する場合などに有効です。

## 本機の不正使用の防止（BIOS認証）

スーパーバイザパスワード/ユーザパスワードを設定し、BIOSセットアップユーティリティの「Security」メニューで「Password Check」を「Always」に変更してください。

本機の起動時にパスワード入力画面が表示され、本機を使用するにはスーパーバイザパスワードまたはユーザパスワードの入力が必要になります。



### チェック

- ユーザパスワードは、スーパーバイザパスワードが設定されていなければ設定できません。
- NECに本機の修理を依頼される際は、設定してあるパスワードは解除しておいてください。
- 設定したパスワードは忘れないようにしてください。パスワードは本機を再セットアップしても解除できません。パスワードを忘れてしまった場合、有償での解除処置となります。



### 参照

- **BIOSセットアップユーティリティについて**  
『システム設定』の「システム設定」 - 「BIOSセットアップユーティリティについて」
- **パスワードで使用できる文字について**  
『システム設定』の「システム設定」 - 「設定項目一覧」 - 「Security」メニュー

# I/O制限

---

[022504-2b]

本機では、BIOSセットアップユーティリティで、各種デバイスのI/O（データの入出力）を制限することができます。この機能を利用することで、部外者のデータアクセスや、システムに影響を及ぼすアプリケーションのインストールを制限することができます。



## 参照

### I/O制限について

『システム設定』の「システム設定」 - 「設定項目一覧」 - 「Advanced」メニュー」

# 盗難防止用ロック

[022505-2b]

別売のセキュリティケーブルを利用することで、本機を机などに繋ぐことができ、本機の盗難防止に効果的です。対応しているセキュリティケーブルについては、「PC検索システム」の「型番直接指定検索」よりお使いの機種を検索し、「周辺機器適合」をご覧ください。

<https://www.bizpc.nec.co.jp/bangai/pcseek/>



## チェック

当社製セキュリティケーブル（PK-SC/CA01）は、本機では使用できません。



## 参照

### 盗難防止用ロックについて

「各部の名称」の「各部の名称 (P. 17)」

# セキュリティチップ機能

---

[022509-2b]

本機はTPM (Trusted Platform Module) と呼ばれるセキュリティチップを実装しており、セキュリティチップ内で暗号化や復号化、鍵の生成を行うことで、強固なセキュリティを実現します。



## チェック

- セキュリティチップは、データやハードウェアの完全な保護を保証していません。重要なデータなどの管理や取り扱いには十分注意して、運用を行ってください。
- 「PCのリセット」、再セットアップを行った場合は、セキュリティチップの初期化を行ってください。

# マネジメント機能

---

[022600-2b]

本機で利用可能なマネジメント機能について説明しています。

▶ マネジメント機能について.....	151
▶ ネットワークブート機能 (PXE機能) .....	152

# マネジメント機能について

---

[022601-2b]

本機には、システム管理者のコンピューターからネットワークに接続された他のコンピューターの電源やシステムを遠隔操作して管理するためのマネジメント機能があります。

# ネットワークブート機能（PXE機能）

[021806-2b]

ネットワークから起動して管理者のコンピューターと接続し、次の操作を行うことができます。

- OSインストール
- BIOSフラッシュ（BIOS ROMの書き換え）
- BIOS設定変更



## チェック

- ネットワークブート機能（PXE機能）を利用する際は、必ず本体に別売のUSB-LAN変換アダプタを接続してください。
- 本機はUEFI機能をもつため、ネットワークブートを行う場合はネットワークブート用のサーバをUEFI用に変更する必要があります。

ネットワークブートを使用する場合は、BIOSセットアップユーティリティで設定を行ってください。

## 1 「BIOSセットアップユーティリティ (P. 11)」を表示する

## 2 「Advanced」メニューの「Network Stack」を「Enabled」に設定する

## 3 「Boot」メニューの「1st Boot」を「Network」に設定する

## 4 【F10】を押す

確認の画面が表示されます。

## 5 「Yes」が選択されていることを確認して【Enter】を押す

設定値が保存され、BIOSセットアップユーティリティが終了し、本機が再起動します。

以上でネットワークブートを使用するための設定は完了です。



# セキュリティチップ

---

[040000-2b]

- ▶ セキュリティチップを初期化する. . . . . 154
- ▶ 辞書攻撃防御機能. . . . . 156
- ▶ 本機を修理に出した後. . . . . 157

# セキュリティチップを初期化する

[040206-2b]

次の手順で、セキュリティチップを初期化してください。

WindowsのBitLocker ドライブ暗号化を利用している場合は、BitLocker ドライブ暗号化を無効にしてからセキュリティチップの初期化を行ってください。



## チェック

- Windows 11 SEをお使いの場合は、システム管理者に相談してください。
- セキュリティチップの初期化を行うと、Windowsの起動時に入力しているPINが使えなくなります。
- PINを再設定するには、次のものがが必要です。
  - Microsoftアカウントのパスワード
  - Microsoftアカウントとは別のメールアドレス、または携帯電話などの電話番号

## 1 をクリック

## 2 をクリックし、「シャットダウン」をクリック

## 3 本機の電源スイッチを押す

## 4 「コントロール パネル (P. 10)」を表示し、「システムとセキュリティ」→「BitLocker ドライブ暗号化」→左のメニューから「TPM の管理」をクリック

「コンピューターのトラステッド プラットフォーム モジュール (TPM) の管理 (ローカル コンピューター)」画面が表示されます。

## 5 「操作」から、「TPM をクリア」をクリック

## 6 「再起動」ボタンをクリック

サインアウトする旨のメッセージが表示され、自動的に再起動します。



## チェック

「閉じる」をクリックする必要はありません。

## 7 PINが使えない旨のメッセージが表示された場合は、次の手順を行う

「暗証番号(PIN)をセットアップする」をクリックし、画面の指示にしたがってPINを再設定してください。必要に応じて、Microsoftアカウントのパスワードや、Microsoftアカウントとは別のメールアドレスや電話番号を入力し、本人確認を行ってください。



#### チェック

PINを再設定するには、インターネットに接続できる環境が必要です。

---

これでセキュリティチップが初期化されました。

# 辞書攻撃防御機能

---

[040404-2b]

パスワードで保護されたセキュリティを破るために用いられる「辞書攻撃」という手法から、本機を防御するための機能です。

WindowsのBitLocker ドライブ暗号化など、セキュリティチップに関連する機能で、誤ったパスワード入力を繰り返すと一時的にパスワードの入力ができなくなります。

再度、パスワードの入力を行うには、一定時間の経過が必要です。

なお、再度、パスワードの入力が可能になるまでの時間は、誤入力の回数によって決定され、誤入力の回数が多いほど、入力可能になるまでの時間も長くなります。

## 本機を修理に出した後

---

[040602-2b]

本機を修理に出し、「マザーボード交換」や「セキュリティチップ交換」、「内蔵ストレージ交換」、「再セットアップ」等が行われた場合には、セキュリティチップの初期化を行ってください。



### チェック

セキュリティチップの初期化手順については、「[セキュリティチップを初期化する \(P. 154\)](#)」をご覧ください。

# 便利な機能とアプリケーション

---

[060000-2b]

➤ アプリケーションの種類と機能. . . . .	159
➤ アプリケーションのインストール. . . . .	160
➤ アプリケーションのアンインストール. . . . .	163
➤ PC設定ツール. . . . .	166
➤ パーティション設定ツール. . . . .	172
➤ Mic Mute Utility. . . . .	173

# アプリケーションの種類と機能

[060100-2b]

本機にインストール、または添付されているアプリケーションはモデルによって異なります。

## 標準でインストールされているアプリケーション

アプリケーション	機能
PC設定ツール	ECOモードの設定や切り替え、バッテリー・ゲージのリセット等を行う
Mic Mute Utility	マイクをオン/オフする

## 標準で添付されているアプリケーション

アプリケーション	機能
ハードディスクデータ消去ツール ※1	内蔵ストレージのデータを消去する
パーティション設定ツール※2	パーティションの設定変更

※1 機能の詳細、使用方法については『再セットアップガイド』をご覧ください。

※2 Windows 11 SEをお使いの場合は、インストールおよび添付されていません。

# アプリケーションのインストール

[060200-2b]

本機にインストール、または添付されているアプリケーションをインストールする場合の手順を説明します。



## チェック

- Windows 11 SEをお使いの場合は、システム管理者に相談してください。
- アプリケーションのインストールは、必ず管理者（ユーザー名は半角英数字）でサインインして行ってください。
- アプリケーションのインストール先が、内蔵ストレージ以外のドライブになっていないか確認してください。
- 「Nxsetup.exe」を使ってインストールする際、アプリケーション名の末尾にタイプや機種情報が表示されている場合があります。  
同じアプリケーションが複数表示されている場合は、アプリケーション名の末尾を確認し、お使いのモデルに当てはまるものを選択してください。
- 「ユーザー アカウント制御」画面が表示された場合は、表示された内容をよく確認し、操作を行ってください。
- 再セットアップ、PCリセットおよびPCリフレッシュの後に続けてアプリケーションのインストールを行う場合は必ずWindowsの再起動後に行ってください。
- アプリケーションの修復インストールはできません。  
いったんアンインストールしてから、インストールし直してください。
- 本機の状態によっては、インストール後にWindowsを再起動するまでアプリケーションが使用できない場合があります。その場合は、Windowsを再起動してからアプリケーションを起動してください。



## インストールする際に、内蔵ストレージに空き領域が足りないときは

- 空き領域のある他のドライブにインストールしてください。
- アプリケーションによっては、必要最低限の機能だけをインストールしたり、使用する機能だけを選択してインストールすることで、必要な空き容量を減らせる場合があります。

アプリケーションによってインストール方法は異なります。

アプリケーション	インストール方法
PC設定ツールUWPアプリ	工場出荷状態でインストールされています。改めてインストールする場合は「 <a href="#">「Microsoft Store」からインストールする (P. 162)</a> 」をご確認ください。
PC設定ツールLibrary Mic Mute Utility	工場出荷状態でインストールされています。改めてインストールする場合は「 <a href="#">「Nxsetup.exe」を使ってインストールする (P. 161)</a> 」をご確認ください。
パーティション設定ツール	工場出荷状態ではインストールされていません。インストール方法は「 <a href="#">内蔵ストレージの格納データからインストールする (P. 161)</a> 」をご確認ください。



## 「Nxsetup.exe」を使ってインストールする

**1** Windowsを起動する

**2**  を右クリック

**3** 「ファイル名を指定して実行」をクリック

**4** 「名前」に次のように入力し、「OK」ボタンをクリック

C:¥MAVP¥Nxsetup.exe

**5** インストールしたいアプリケーションを選択し、「インストール」ボタンをクリック

これ以降の操作は画面の指示に従ってください。

**6** インストールが完了したら、Windowsを再起動する

以上でインストールは完了です。

## 内蔵ストレージの格納データからインストールする

インストールしたいアプリケーションによって、「名前」に入力するパスが異なります。

アプリケーション	入力パス
パーティション設定ツール	C:¥MAVP¥NECWinPartition¥setup.exe

**1** Windowsを起動する

**2**  を右クリック

**3** 「ファイル名を指定して実行」をクリック

**4** 「名前」にパスを入力し、「OK」ボタンをクリック

パスは上記表の「入力パス」をご覧ください。

これ以降の操作は画面の指示に従ってください。

**5** インストールが完了したら、Windowsを再起動する

以上でインストールは完了です。

## 「Microsoft Store」からインストールする



### チェック

「Microsoft Store」からアプリをインストールするには、インターネットに接続できる環境が必要です。



### メモ

「PC設定ツールUWPアプリ」は、Microsoft アカウントを取得していなくてもインストールできます。

### 1 をクリック

### 2 「Microsoft Store」をクリック

### 3 画面上部の検索欄にインストールしたいアプリの名称を入力する

### 4 表示されたアプリ一覧から、目的のアプリをクリック

### 5 「入手」をクリック

これ以降の操作は画面の指示に従ってください。

以上でインストールは完了です。

# アプリケーションのアンインストール

[060300-2b]

本機にインストールされているアプリケーションまたは購入後にインストールされた本機添付のアプリケーションのアンインストールの手順を説明します。アプリケーションには「デスクトップアプリ」と「ストアアプリ」があり、アンインストール方法が異なります。

ご自分でインストールされた別売のアプリケーションのアンインストールについては、そのアプリケーションに添付されたマニュアルをご覧ください。



## チェック

- Windows 11 SEをお使いの場合、一部のアプリケーションはアンインストールできません。詳しくは、システム管理者に相談してください。
- アプリケーションのアンインストールは、必ず管理者（ユーザー名は半角英数字）でサインインして行ってください。
- アプリケーションをアンインストールした後に、システムの復元機能でアンインストール前の状態に復元しても、復元されたアプリケーションは正常に動作しない場合があります。また、復元されたアプリケーションを「コントロール パネル」→「プログラム」の「プログラムのアンインストール」からアンインストールしても、アンインストールできない場合があります。  
その場合は、そのアプリケーションのマニュアルをご覧ください。インストールの操作を行ってください。復元の状況によって、インストールもしくはアンインストールが開始されます。  
アンインストールが開始されたら、画面の指示に従い、アンインストールを行ってください。インストールが開始されたら、画面の指示に従ってインストールを行い、インストール完了後にマニュアルをご覧ください。
- 「ユーザー アカウント制御」画面が表示された場合は、表示された内容をよく確認し、操作を行ってください。
- アプリケーションのアンインストール中に、すでにアンインストールされている旨のメッセージが表示されることがあります。その場合でも正常にアンインストールは完了しており、動作に影響はありません。
- アプリケーションのアンインストール中に「インストールを続行するには、次のアプリケーションを終了する必要があります」と表示されたら、「セットアップの完了後、アプリケーションを自動的に終了して、再起動する」を選択し、「OK」ボタンをクリックしてください。
- アプリケーションのアンインストール中に「システムの実行中に更新できないファイルまたはサービスを、セットアップで更新する必要があります。続行する場合は、セットアップを完了するために再起動が必要となります。」と表示されたら、「OK」ボタンをクリックしてください。

## 「設定」からアンインストールする

「設定」からアンインストールできます。アプリケーション一覧の表示方法を変更できるため、目的のアプリをすばやく見つけることができます。デスクトップアプリとストアアプリの両方をアンインストールできます。

次の手順で行います。

### 1 「設定 (P. 10)」を表示する

### 2 「アプリ」をクリック

**3** 「インストールされているアプリ」をクリック

**4** 一覧から、アンインストールしたいアプリケーションの ... をクリック

**5** 「アンインストール」をクリック

**6** 画面が表示された場合は、画面の指示に従って操作を進める

以上でアンインストールは完了です。

## スタートメニューからアンインストールする

スタートメニューからアンインストールできます。デスクトップアプリとストアアプリの両方をアンインストールできます。

次の手順で行います。

**1**  をクリック

**2** アンインストールしたいアプリケーションを右クリックし、表示されたメニューから「アンインストール」をクリック

アンインストールしたいアプリケーションが表示されていない場合は、「すべてのアプリ」をクリックしてください。



### メモ

デスクトップアプリの場合、以降は「[コントロール パネルからアンインストールする \(P. 164\)](#)」の手順3から操作を行ってください。

**3** 画面が表示された場合は、画面の指示に従って操作を進める

以上でアンインストールは完了です。

## コントロール パネルからアンインストールする



### チェック

Windows 11 SEをお使いの場合は、システム管理者に相談してください。

コントロール パネルからアンインストールできます。デスクトップアプリのみアンインストールできます。次の手順で行います。

**1** 「[コントロール パネル \(P. 10\)](#)」を表示する

**2** 「プログラム」の「プログラムのアンインストール」をクリック

**3** 一覧から、アンインストールしたいアプリケーションをクリック

**4** メニューバーに表示される「アンインストール」、「変更」、「アンインストールと変更」のいずれかをクリック



**メモ**

アプリケーションによってクリックするボタン名が異なります。必要に応じて読み替えてください。

**5** 画面が表示された場合は、画面の指示に従って操作を進める

以上でアンインストールは完了です。



**チェック**

メニューバーに表示される「アンインストール」、または「アンインストールと変更」をクリックした後は、中断してもそのままではアプリケーションを使用できない場合があります。その際にはWindowsを再起動後、アプリケーションを使用してください。

# PC設定ツール

[065300-2b]

概要	166
使用上の注意	166
バッテリーの設定	167
ECOモード機能	169
インストール	171
アンインストール	171

## 概要

バッテリーの性能診断や充電のしきい値設定、バッテリー・ゲージのリセット、ECOモード機能に関する設定ができます。

### ●機能の詳細や操作方法

各画面表示や、画面内の  をクリックすることで表示されるヘルプ

## 起動方法

-  をクリック
- 「すべてのアプリ」をクリック
- 「PC設定ツール」をクリック
- 設定や確認をしたい機能を選択する

## 使用上の注意

- 「PC設定ツール」は、「PC設定ツールUWPアプリ」と「PC設定ツールLibrary」で構成されています。必ずセットでご使用ください。
- 本機を起動した直後に「PC設定ツール」を起動すると、一部の機能が正しく動作しません。「PC設定ツール」は、本機を起動後数分経ってから起動してください。また、【ECO/F11】または設定したホットキーでの電源プランの切り替えも、本機を起動後数分経ってから行ってください。
- Windowsのサインイン画面が表示されている場合、【ECO/F11】または設定したホットキーを押しても電源プランは変更されません。
- 「PC設定ツール」を起動中にWindowsのテーマを変更すると画面の表示が正しくなることがありません。その場合は、「PC設定ツール」を一度終了してから、再起動してください。
- 複数の処理が行われている場合、まれに一部の画像が表示されないことがありますが、通常動作には問題ありません。再度「PC設定ツール」を起動することで表示されるようになります。

## バッテリーの設定

バッテリーの状態の確認や、バッテリー・ゲージのリセットを行うことができます。

### Windows 11 Proの場合

#### ●電源状況

現在のバッテリーの残量やバッテリーの状態を確認できます。



#### チェック

- 状態が「可」と表示された場合、早めにバッテリーを交換することをおすすめします。また、「低」と表示された場合、バッテリーの交換が必要です。バッテリーの交換については、[121コンタクトセンター](#)またはビジネスPC修理受付センターにご相談ください。
- バッテリーの電源状況で表示される時間（残り時間、完全充電までの時間）については予測値であり、正確な時間であることを保証するものではありません。  
また、Windows上の表示時間とは予測方法が異なり、時間が一致しない場合があります。



#### メモ

- 「PC設定ツール」のウィンドウサイズによっては、「詳細を表示」をクリックしたときにスクロールバーが表示されず、すべての内容を見ることができない場合があります。その場合は、ウィンドウサイズを大きくしてください。
- 現在のバッテリー残量やバッテリーの状態が表示されるまでに時間がかかる場合があります。

#### ●バッテリー充電のしきい値

ACアダプタ接続時の充電のしきい値を、100%より下に設定できます。この設定により、バッテリーの寿命を延ばすことができます。

設定を行う場合は、次の手順で行います。

#### 1 「バッテリー充電のしきい値」にある「カスタムのバッテリー充電しきい値」をオンにする

確認の画面が表示されます。

#### 2 「続行する」をクリック

#### 3 表示される項目について、任意の値を設定する

充電を開始する値など、画面表示に従ってそれぞれ設定してください。

#### 4 「PC設定ツール」を閉じる

以上で設定は完了です。

## ●バッテリー・ゲージのリセット

バッテリー・ゲージのリセットを行うことで、バッテリー性能の回復や、表示されるバッテリー残量と実際の動作時間の誤差を解消することができます。次の手順で行います。



### チェック

バッテリー・ゲージのリセットを行う際は、ACアダプタを接続してください。また、バッテリー・ゲージのリセット中は、ACアダプタを取り外さないでください。

## 1 「バッテリー・ゲージのリセット」にある「リセットを実行」をクリック

確認の画面が表示されます。

## 2 内容を確認し、「続行する」をクリック

バッテリー・ゲージのリセットが開始されます。

これ以降は画面の指示に従って操作してください。

## Windows 11 SEの場合

### ●バッテリー状態

現在のバッテリーの残量やバッテリーの状態が表示されています。

「バッテリーの詳細を表示」をクリックすると、バッテリーの詳細情報を確認できます。



### チェック

- バッテリー状態に「！」のアイコンが表示された場合、早めにバッテリーを交換することをおすすめします。また、「×」アイコンが表示された場合は、バッテリーの交換が必要です。
- バッテリー状態で表示される時間（残り時間、完全充電までの時間）については予測値であり、正確な時間であることを保証するものではありません。  
また、Windows上の表示時間とは予測方法が異なり、時間が一致しない場合があります。



### メモ

現在のバッテリー残量やバッテリーの状態が表示されるまでに時間がかかる場合があります。

### ●バッテリー充電のしきい値

ACアダプタ接続時の充電のしきい値を、100%より下に設定できます。この設定により、バッテリーの寿命を延ばすことができます。

設定を行う場合は、次の手順で行います。

## 1 「バッテリー充電のしきい値」をオンにする

確認の画面が表示されます。



## 2 「有効にする」をクリック

## 3 表示される項目について、任意の値を設定する

充電を開始する値など、画面表示に従ってそれぞれ設定してください。

## 4 「PC設定ツール」を閉じる



### メモ

設定したしきい値以下までバッテリーを放電すると、設定が有効になります。ACアダプタが接続されている場合は取り外し、バッテリー残量が設定したしきい値以下になるまで放電してください。

以上で設定は完了です。

### ● バッテリー・ゲージのリセット

バッテリー・ゲージのリセットを行うことで、バッテリー性能の回復や、表示されるバッテリー残量と実際の動作時間の誤差を解消することができます。次の手順で行います。



### チェック

バッテリー・ゲージのリセットを行う際は、ACアダプタを接続してください。また、バッテリー・ゲージのリセット中は、ACアダプタを取り外さないでください。

## 1 「バッテリー・ゲージのリセット」にある「リセット」をクリック

確認の画面が表示されます。

## 2 内容を確認し、「続行」をクリック

バッテリー・ゲージのリセットが開始されます。

これ以降は画面の指示に従って操作してください。

## ECOモード機能

【ECO/F11】を押すことで、簡単に電源プランをECOモードへ切り替えることができます。

### 「ECOボタンの設定」

【ECO/F11】で切り替える電源プランの設定ができます。次の手順で行います。

## 1 「ECOボタンの設定」の「ECOモード（固定）」ではない方の電源プランを選択する

## 2 任意の電源プランを選択する

## 3 「PC設定ツール」を閉じる

以上で設定は完了です。



### メモ

- 初期設定に戻したい場合は、「購入時の設定に戻す」をクリックしてください。
- Windows 11 Proをお使いの場合、電源プランの詳細な設定や復元をしたい場合は、「電源オプションを開く」をクリックしてください。



### 参照

#### 電源オプションについて

「本機の機能」の「電源」 - 「電源の設定 (P. 37)」

## ホットキーの設定

【ECO/F11】とは別に、電源プランの切り替えに使用するホットキーを1つ設定できます。次の手順で行います。



### チェック

初期設定では、電源プランの切り替えに使用するホットキーは【ECO/F11】以外に設定されていません。

## 1 「ホットキーの設定」にある「ホットキーの設定」から使用するホットキーを選択



### メモ

「初期設定に戻す」ボタンをクリックすると、ホットキーの設定を初期設定に戻します。

以上で設定は完了です。

## 電源モード自動切替の設定（時間帯）

設定した時間帯に応じて、電源プランが自動的に「ECO」に切り替わるように設定することができます。次の手順で行います。

## 1 「電源モード自動切替の設定（時間帯）」にある「設定の有効」をオンにする

## 2 「開始日」「終了日」「開始時刻」「終了時刻」を設定する

それぞれの設定を保存する場合は、 をクリックしてください。

### 3 「PC設定ツール」を閉じる

以上で設定は完了です。



#### チェック

- 電源プランの切り替えには、数分かかる場合があります。
- 設定された自動切替時間帯内に手動で他の電源プランに切り替えた場合は、自動切替時間が終了しても、手動で切り替えた電源プランを継続します。

### 電源モード自動切替の設定（バッテリー）

指定したバッテリー残量以下になったとき、電源プランが自動的に「ECO」に切り替わるように設定することができます。次の手順で行います。

#### 1 「電源モード自動切替の設定（バッテリー）」にある「設定の有効」をオンにする

#### 2 「バッテリー残量」に任意の値を設定する

#### 3 「PC設定ツール」を閉じる

以上で設定は完了です。

### インストール

インストールする場合は、「[アプリケーションのインストール \(P. 160\)](#)」を参照してください。

### アンインストール

アンインストールする場合は、「[アプリケーションのアンインストール \(P. 163\)](#)」を参照してください。

# パーティション設定ツール

[064600-2b]

▶ 概要.....	172
▶ 使用上の注意.....	172
▶ インストール.....	172
▶ アンインストール.....	172

## 概要

パーティション設定ツールはWindows 10以降のオペレーティングシステム専用アプリケーションです。パーティションを分割・統合することができます。

### ●機能の詳細や操作方法

パーティション設定ツールのヘルプ

## 起動方法

### 1 をクリック

### 2 「すべてのアプリ」 をクリック

### 3 「パーティション設定ツール」 をクリック

パーティション設定ツールの画面が表示されます。

## 使用上の注意

- パーティション設定ツールをご利用になるときは、ACアダプタを接続してください。
- パーティションの変更の仕方(ボリュームの削除等)によっては、保存されたデータが失われる場合があります。あらかじめデータのバックアップをとることをおすすめします。
- パーティション設定ツールを使用するには回復パーティションが必要です。回復パーティションは削除しないでください。
- パーティション設定ツールによるパーティションの変更を行った後は、必ずコンピューターを再起動してください。

## インストール

インストールする場合は、「アプリケーションのインストール (P. 160)」を参照してください。

## アンインストール

アンインストールする場合は、「アプリケーションのアンインストール (P. 163)」を参照してください。

# Mic Mute Utility

[065400-2b]

概要.....	173
インストール.....	173
アンインストール.....	173

## 概要

マイクのオン/オフを切り替えるためのツールです。

### ●操作方法

【  /F4】 を押す



#### 参照

キーの使い方について

「キーボード」の「[キーの使い方 \(P. 66\)](#)」

## インストール

インストールする場合は、「[アプリケーションのインストール \(P. 160\)](#)」を参照してください。

## アンインストール

アンインストールする場合は、「[アプリケーションのアンインストール \(P. 163\)](#)」を参照してください。

# トラブル解決Q&A

---

[100000-2b]

- ▶ はじめにお読みください..... 175
- ▶ トラブル事例集..... 176

# はじめにお読みください

[100101-0b]



## メモ

お使いのアプリケーションや、本体に接続した周辺機器に何らかのトラブルが生じた場合は、それぞれに添付されているマニュアルをご確認の上、製造元やご購入元にお問い合わせください。

## 困ったときの基本的な対応方法



### 『活用ガイド』を検索する

当てはまる事例がないか、『活用ガイド』で探してみてください。

- 「トラブル事例集 (P. 176)」で、該当する事例を探す
- 検索ウィンドウにキーワードを入力して、マニュアル内を全文検索する

### NEC LAVIE公式サイト「サービス&サポート」で検索する

『活用ガイド』に、該当する事例または解決法が見当たらなかった場合は、「サービス&サポート」で、トラブル事例を探してみてください。

### 121コンタクトセンター（サポート窓口）に相談する

NEC LAVIE公式サイト「サービス&サポート」でも、該当する事例または解決法が見当たらず、どうしても解決できないときは、121コンタクトセンターにご相談ください。

- Webチャットで相談
- LINEチャットで相談
- お電話で相談

※Web/LINEチャットの有人対応とお電話によるご相談には、NEC LAVIE公式サイト（マイページ）のお客様登録が必要です。

# トラブル事例集

[100102-2b]

## バッテリー

Question	Answer
本機にACアダプタを取り付け、ACコンセントに接続してもバッテリーの充電が始まらない	ACアダプタ接続ランプを確認してください。 →「 <a href="#">ACアダプタ接続ランプ (P. 20)</a> 」
満充電したのに、ACアダプタ接続ランプがオレンジ色に点灯する	故障ではありません。 バッテリーは少しずつ自然放電しているため、それを補充するため、本機にACアダプタを取り付け、ACコンセントに接続しているときは自動的に充電が始まります。

## タッチパネル

Question	Answer
タッチした位置と反応する位置がずれる、タッチパネルに反応しない領域がある	<ul style="list-style-type: none"><li>● システムを再起動してみてください。</li><li>● タッチパネルの設定をリセットしてみてください。 →「<a href="#">タッチパネル操作時の表示、画面の回転に関する設定をする (P. 56)</a>」</li><li>● リセットしても問題が解決しない場合は、本機の故障が考えられます。 ご購入元、またはNECにご相談ください。 → <a href="#">NECのお問い合わせ先について</a>：『保証規定&amp;修理に関するご案内』</li></ul>

## 表示

Question	Answer
デスクトップ上のアイコンの名前が隠れてしまう	「 <a href="#">アイコンの自動整列</a> 」を有効にしてください。 →「 <a href="#">アイコンの名前が隠れてしまうときは (P. 79)</a> 」
タブレットスタイルで本体を回転させても画面が自動的に回転しない	自動回転機能をオンにしてください。 →「 <a href="#">画面の回転 (P. 77)</a> 」

## LAN機能

Question	Answer
動作が不安定になった	<ul style="list-style-type: none"><li>● LANに接続して通信中にスリープ状態や休止状態にしないでください。 →「<a href="#">使用上の注意 (P. 107)</a>」</li><li>● 省電力型イーサネット機能に対応したハブやルーターとLAN接続した場合、ネットワークの通信速度が遅い、またはネットワークの動作が不安定になることがあります</li></ul>



	ます。 →「LANへの接続 (P. 108)」
インターネットに接続できない、もしくはインターネットに接続されるのが遅い	「設定 (P. 10)」 - 「システム」 - 「トラブルシューティング」 - 「その他のトラブルシューティング ツール」 - 「インターネット接続」の「実行する」をクリックします。以降は画面の指示に従って操作を行い、見つかった問題に対応してください。 操作を繰り返すことで、問題を解決できることがあります。

## サウンド

Question	Answer
接続した外部ディスプレイから音声が出力されない	<ul style="list-style-type: none"> <li>● 映像が正しく表示されているか確認してください。 →「HDMIコネクタへの接続 (P. 85)」 →「USB Type-Cコネクタへの接続 (P. 85)」</li> <li>● 接続している機器が、HDMIの音声出力のサンプリングレートに対応しているか確認してください。 →「接続している機器が、HDMIの音声出力のサンプリングレートに対応しているか確認するには (P. 86)」</li> <li>● 音声の出力設定を確認してください。 →「外部ディスプレイ接続時の音声出力について (P. 86)」</li> <li>● I/O制限で、外部ディスプレイコネクタの接続を使用不可に設定していないか確認してください。 →「セキュリティ機能」 - 「I/O制限 (P. 147)」</li> </ul>

## 周辺機器

Question	Answer
周辺機器が認識されない	<ul style="list-style-type: none"> <li>● 「高速スタートアップ」の機能を無効にしてから、お使いの周辺機器を取り付け直してみてください。 →「「高速スタートアップ」について (P. 28)」</li> <li>● 周辺機器の使用を制限していないか確認してください。 →「セキュリティ機能」 - 「I/O制限 (P. 147)」</li> </ul>

## アプリケーション

Question	Answer
アプリケーションをインストールできない	インストール時の注意事項を確認してください。 →「アプリケーションのインストール (P. 160)」

## その他

Question	Answer
----------	--------

<p>クリップなどの異物が本体内部に入ってしまった</p>	<p>異物が入り込んでしまった場合は、すぐに電源を切ってACアダプタを取り外し、ご購入元にお問い合わせください。</p> <div data-bbox="810 210 1484 383" style="background-color: #ffffcc; border: 1px solid #ccc; padding: 5px;"> <p> <b>チェック</b></p> <p>そのままお使いになると、発煙、発火や故障の原因になります。</p> </div>
<p>飲み物をこぼしてしまった</p>	<p>液体をこぼした場合は、すぐにシャットダウンしてください。</p> <p>液体をこぼしても水滴の内部浸入を遅らせ、安全にシャットダウンできる時間を確保できる防滴構造になっていますが、本体内部への防水を保証するものではありません。シャットダウン後、点検と修理（有償）が必要となります。</p>

[130000-00]

▶ 仕様一覧.....	180
-------------	-----

# 仕様一覧

---

[130100-00]

本機の仕様に関する詳細情報は、「仕様一覧」に記載しております。

「PC検索システム」の「型番直接指定検索」よりお使いの機種を検索し、「仕様一覧」をご覧ください。

<https://www.bizpc.nec.co.jp/bangai/pcseek/>

## 活用ガイド タイプVR

---

第2版 2023年10月

©NEC Personal Computers, Ltd. 2023

NECパーソナルコンピュータ株式会社の許可なく複製、改変などを行うことはできません。

---