

ホームAVサーバ スタートガイド

接続と準備

PART
1

さあ、
使ってみよう

PART
2

テレビの視聴

PART
3

録画

PART
4

録画番組の
再生

PART
5

パソコンで
AX20を使う準備

PART
6

困ったときの
Q&A

PART
7

付
録

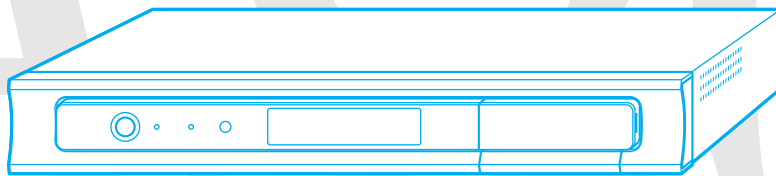

この3冊のマニュアルでAX20がわかります

AX20の設定や
機能のことがわかる

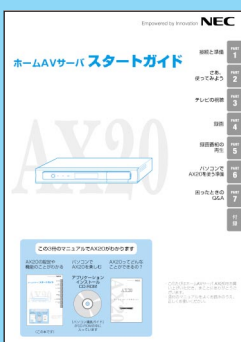

(この本です)

パソコンで
AX20を楽しむ

アプリケーション
インストール
CD-ROM



『パソコン連携ガイド』
がCD-ROMの中に
入っています

AX20ってどんな
ことができるの？



- ・このたびはホームAVサーバ AX20をお買い上げいただき、まことにありがとうございます。
- ・添付のマニュアルをよくお読みのうえ、正しくお使いください。

ご注意

- (1)本書の内容の一部または全部を無断転載することは禁じられています。
- (2)本書の内容に関しては将来予告なしに変更することがあります。
- (3)本書の内容については万全を期して作成いたしましたが、万一ご不審な点や誤り、記載もれなどお気づきのことがありましたら、ご購入元、または NEC 121 コンタクトセンターへご連絡ください。落丁、乱丁本は、お取り換えいたします。ご購入元までご連絡ください。
- (4)当社では、本装置の運用を理由とする損失、逸失利益等の請求につきましては、(3)項にかかわらずいかなる責任も負いかねますので、予めご了承ください。
- (5)本装置は、医療機器、原子力設備や機器、航空宇宙機器、輸送設備や機器など、人命に関わる設備や機器、および高度な信頼性を必要とする設備や機器などへの組み込みや制御等の使用は意図されておりません。これら設備や機器、制御システムなどに本装置を使用され、人身事故、財産損害などが生じても、当社はいかなる責任も負いかねます。
- (6)海外 NEC では、本製品の保守・修理対応をしておりませんので、ご承知ください。
- (7)ソフトウェアの全部または一部を著作権の許可なく複製したり、複製物を頒布したりすると、著作権の侵害となります。
- (8)あなたがテレビ放送や録画物などから引用したものは、個人として楽しむなどのほかは、著作権上、権利者に無断で使用できません。

Microsoft、Windows、および Windows のロゴは、米国 Microsoft Corporation の米国およびその他の国における商標または登録商標です。

ADAMS (TV- Asahi Data And Multimedia Service) は、テレビ朝日データ株式会社によるデータ多重放送サービスです。

ADAMS- EPG は、テレビ朝日系列 24 局のデータ放送によるテレビ番組の情報配信サービスです。

Ulead、DVD MovieWriter は、Ulead Systems, Inc. の商標または登録商標です。

SmartVision は、日本電気株式会社の登録商標です。

その他、本マニュアルに記載されている会社名、商品名は、各社の商標または登録商標です。

©NEC Corporation, NEC CustomTechnica, Ltd. 2003

日本電気株式会社、NEC カスタムテクニカ株式会社の許可なく複製・改変などを行うことはできません。

輸出に関する注意事項

本製品(ソフトウェアを含む)は日本国内仕様であり、外国の規格等には準拠していません。

本製品を日本国外で使用された場合、当社は一切責任を負いかねます。

また、当社は本製品に関し海外での保守サービスおよび技術サポート等は行っていません。

本製品の輸出(個人による携行を含む)については、外国為替および外国貿易法に基づいて経済産業省の許可が必要となる場合があります。

必要な許可を取得せずに輸出すると同法により罰せられます。

輸出に際しての許可の要否については、ご購入頂いた販売店または当社営業拠点にお問い合わせください。

Notes on export

This product (including software) is designed under Japanese domestic specifications and does not conform to overseas standards. NEC*1 will not be held responsible for any consequences resulting from use of this product outside Japan. NEC*1 does not provide maintenance service nor technical support for this product outside Japan.

Export of this product (including carrying it as personal baggage) may require a permit from the Ministry of Economy, Trade and Industry under an export control law. Export without necessary permit is punishable under the said law. Customer shall inquire of NEC sales office whether a permit is required for export or not.

*1: NEC Corporation, NEC CustomTechnica, Ltd.

目次

はじめに	iv
マニュアルの読み方	iv
添付品の確認	v
安全にお使いいただくために	vi
表記の意味	vi
安全上のご注意	vii
製品保護上のご注意	xiii
異常や故障の場合には	xiv
各部の名称と役割	xvi
前面	xvi
背面	xvii
リモコン	xviii
PART 1 接続と準備	1
リモコンを準備する	2
リモコンに乾電池を入れる	2
リモコンの操作のしかた	2
テレビと接続する	4
AX20 にアンテナ線を接続する	4
AX20 とテレビを接続する	7
アース線と電源を接続する	8
アース線を接続する	8
電源ケーブルを接続する	8
電源を入れる / 切る	9
チャンネルと番組表を設定する	11
チャンネルを設定する	11
番組表を設定する	16
チャンネルを追加する	18
時計をあわせる	20
リモコンでテレビを操作できるようにする	22
AV 機器と接続する	24
BS チューナーと接続する	24
CATV/BS デジタル/CS チューナーと接続する	24
ビデオデッキと接続する	25
PART 2 さあ、使ってみよう	27
ここでは、こんなことをします	28
チャンネルをあわせよう	29
録画しよう	30
再生しよう	32
録画した番組を削除しよう	34
録画の予約をしよう	36

PART 3	テレビの視聴	39
	チャンネルを換える	40
	チャンネルボタンでチャンネルを換える	40
	番組表を使ってチャンネルを換える	41
	音量や音声を変える	43
	音量を調節する	43
	音声の状態を切り換える	44
	タイムシフト視聴をする	45
	見ている番組を一時停止する	45
	見ている番組を巻き戻す	47
PART 4	録 画	49
	いま見ている番組を録画する	50
	基本的な録画と停止	50
	録画中に巻き戻して録画を終了する	54
	巻き戻してから録画する	55
	タイムシフト中の一部の映像を録画する	56
	録画を停止する	57
	録画を予約する	58
	番組表で予約する	58
	開始・終了時刻を指定して予約する	62
	予約内容を確認・変更する	64
	予約を取り消す	67
	予約結果を確認する	69
	録画中に再生する(追っかけ再生)	71
	いろいろな録画	72
	録画の画質を変える	72
	定期的に録画する(連続予約)	74
	外部入力映像を録画する	76
PART 5	録画番組の再生	79
	録画した番組を再生する	80
	メニューを使って再生する	80
	場面一覧から見たい場面を探す(シーンサーチ)	83
	いろいろな再生	84
	場面に印をつける(ブックマーク登録)	84
	不要な場면을飛ばして再生する(スキップ)	87
	録画した番組を消去する	88
	ハードディスクの使用状況を確認する	90

PART 6 パソコンで AX20 を使う準備	91
添付ソフトウェアの動作環境	92
AX20 とパソコンをネットワークに接続する	93
ネットワークに接続する流れ	93
パソコンの接続環境を確認する	93
AX20 をパソコンに接続する	94
ネットワークの設定をする	96
ソフトウェアをインストールする	104
SmartVision/PLAYER をインストールする	104
AX10/AX20 設定ツールとは	106
DVD MovieWriter をインストールする	107
ソフトウェアをアンインストールする	109
『パソコン連携ガイド』を見る	111
『パソコン連携ガイド』を起動する	111
PART 7 困ったときの Q&A	113
困ったときの Q&A	114
トラブル解決のステップ	114
トラブル解決 Q&A	114
付 録	119
本機のお手入れ、保守、廃棄について	120
本機のお手入れ	120
保守について	120
譲渡、廃棄、改造について	121
本機を廃棄するには	121
各種設定について	122
各種設定をする	122
録画・タイムシフトの設定	123
再生の設定	124
映像の設定	125
一覧表示の設定	126
チャンネルの設定	127
ADAMS-EPG の設定	128
時刻の設定	129
LAN の設定	130
電源の設定	131
リモコンボタンの設定	132
購入時の設定に戻す	133
オートリカバリー機能について	134
仕様一覧	135
索引	136

はじめに

マニュアルの読み方

このマニュアルで使用している記号の意味は次のとおりです。

① リモコンのボタンを表します。

② テレビの表示内容を表します。

③ 別の操作方法や、知っておくと便利な機能などを紹介します。

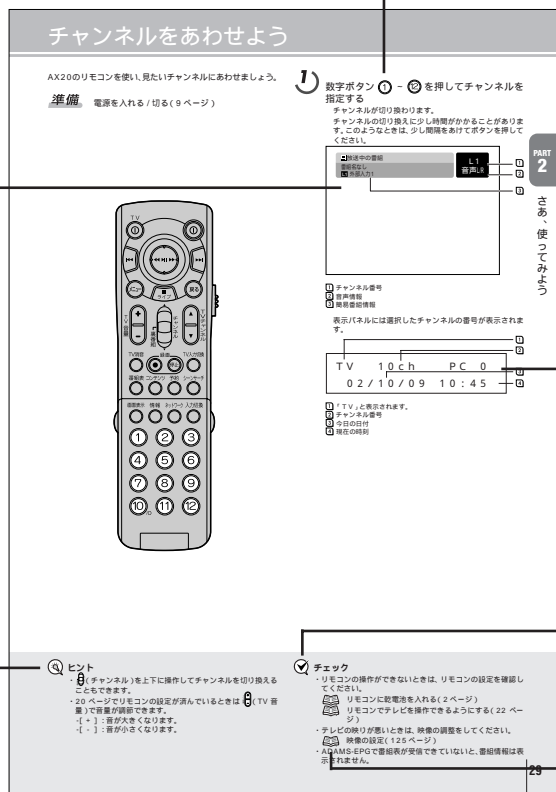

④ AX20 本体の正面にある表示パネルの表示内容を表します。

⑤ 注意事項や気をつけるべきことを説明します。

⑥ 関連するページを表します。

このマニュアルに記載している画面について

記載している画面は、実際と多少異なることがあります。

添付品の確認

次のものが揃っているか確認してください。万一、足りないものがあるときは、お買い上げの販売店までご連絡ください。

AX20 本体

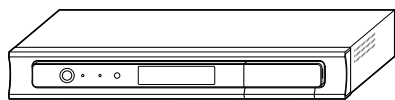

電源ケーブル

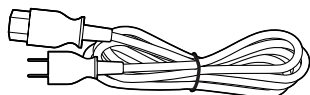

アース線

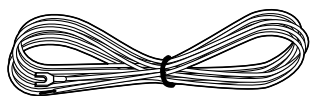

リモコン

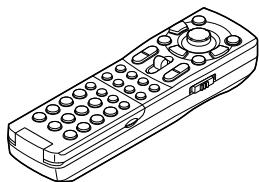

リモコン用アルカリ乾電池(単4形、2本)

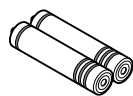

アンテナケーブル(F型コネクタ付き)



S映像ケーブル



コンポジット映像ケーブル



音声ケーブル

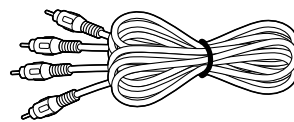

100BASE-TX 対応 LAN ケーブル(ストレート)





アプリケーションインストールCD-ROM
 ホーム AV サーバ スタートガイド(このマニュアルです)
 ホーム AV サーバ活用 Book
 121ware ガイドブック
 ソフトウェア使用契約書
 ソフトウェアのご使用条件
 ソフトウェア使用条件適用一覧
 (一枚の紙両面に印刷されています)
 お客様登録申込書
 保証書(梱包箱に貼り付けられています)

安全にお使いいただくために





表記の意味

このマニュアルでは、製品を安全にお使いいただくための項目を次のように記載しています。

記載内容を守っていただけない場合、どの程度の影響があるかを表しています。

 警告	人が死亡または重傷を負う可能性が想定される内容を示します。
 注意	人が傷害を負う可能性が想定される内容、および、物的損害のみの発生が想定される内容を示します。

傷害や事故の発生を防止するための禁止事項は、次のマークで表しています。

	一般禁止 その行為を禁止します。		火気禁止 外部の火気によって製品が発火する可能性を示します。
	接触禁止 特定場所に触れることで障害が起こる可能性を示します。		分解禁止 分解することで感電などの障害が起こる可能性を示します。
	水ぬれ禁止 水がかかる場所で使用したり、水にぬらすなどして使用すると漏電による感電や発火の可能性を示します。		ぬれ手禁止 ぬれた手で扱うと感電する可能性を示します。

傷害や事故の発生を防止するための指示事項は、次のマークで表しています。

	使用者に対して指示に基づく行為を強制するものです。		アース線を必ず接続するように指示するものです。
	電源コードのプラグを抜くように指示するものです。		

安全上のご注意

警告事項

本体使用上の警告

警告



煙や異臭、異常な音、手でさわれないほど熱いときは、すぐに本機の電源を切り、電源コードのプラグをコンセントから抜いてください。

そのまま使用すると、火災、やけど、感電の恐れがあります。内部の点検・調整は、ご購入元、または当社指定のサービス窓口にご相談ください。

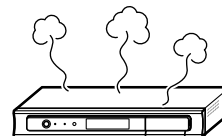

雷が鳴り出したら、本機や本機に接続されているケーブル類（電源コード、アンテナ線、USBケーブルなど）に触れたりしないでください。また、機器の接続や取り外しを行わないでください。

落雷による感電の恐れがあります。

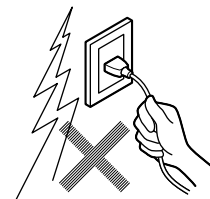

ビニール袋などの梱包材料は、お子さま、特に乳幼児の手の届かない安全な所に保管してください。

窒息事故などを起こす恐れがあります。



不安定な場所に置かないでください。

落下してけがをするおそれがあります。

⚠ 警告



電源はAC100V (50/60Hz) を使用してください。
異なる電圧で使用すると、感電、発煙、火災の原因になります。



電源コードを取り扱う際は、次の点をお守りください。

- ・落下させたり衝撃を与えない
- ・折れ曲がった状態や束ねた状態で使用しない
- ・つけ根部分を無理に曲げない
- ・重いものをのせない
- ・布などでくるまない
- ・屋外で使用しない

発煙、発火、火災、感電の原因になります。

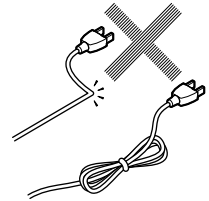

破損した電源コードは使用しないでください。

電源コードが破損した場合に、テープなどで修復して使用しないでください。修復した部分が過熱し、火災や感電の原因になります。

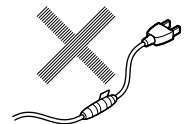

電源コードのプラグにほこりがたまったままの状態では本機を使用しないでください。

電源コードのプラグにほこりがたまったまま使用していると、プラグのピンの間で放電（トラッキング現象）がおこり、火災の原因になります。



電源コードは、装置添付のものを使用し、そのプラグを、壁や床に設置されている定格100Vのコンセントに直接差し込んでください。

やむを得ず、お客様の責任で延長コード等をご利用になる場合は、二重絶縁（二重被覆）のものを定格の範囲内で使用し、以下の項目に充分注意するようにしてください。

- ・落下させたり衝撃を与えない
- ・折れ曲がった状態で使用しない
- ・つけ根部分を無理に曲げない
- ・重いものをのせない
- ・布などでくるまない
- ・屋外で使用しない
- ・破損したコードを使わない
- ・プラグにほこりがたまったままの状態では使用しない
- ・奥までしっかり差し込む
- ・プラグ部をコンセントに正しく挿入する
- ・コンセントから抜くときは、必ずプラグ部を持って抜く
- ・ぬれた手で触らない

延長コード等は、使用方法によっては発煙、発火、火災、感電の原因となることがありますので充分ご注意ください。

⚠ 警告



タコ足配線にしないでください。
電源コードをタコ足配線にすると、コンセントが過熱し、火災の原因になります。

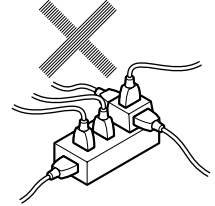

アース線は、絶対にガス管につながないでください。
火災の原因になります。

乾電池使用上の警告

⚠ 警告



乾電池は、お子さま、特に乳幼児の手の届かない所へ保管してください。
乾電池内部には有害物質が含まれているため誤って飲み込んだり、なめたりすると危険です。万が一飲み込んだ場合は、直ちに医師に相談してください。



乾電池をショート、加熱、または火の中に入れてください。
ショート、加熱、または火の中に入れると、乾電池が発熱、破裂して、けがや火災の原因になります。万一、内部の液がもれて目に入ったり、液に触れた場合は、水でよく洗い流したあと、直ちに医師に相談してください。

注意事項

本体使用上の注意

⚠ 注意



本機を改造、分解しないでください。
感電・火災の原因になります。



本製品を火中に投入、加熱、あるいは端子をショートさせたりしないでください。
ショートさせたりしないでください。発熱、発火、破裂の原因になります。



本製品を次のような場所では使用・保管しないでください。

- ・風呂場など湿気の多い場所
- ・調理台や加湿器のそばなど水、湿気、湯気、塵、油煙などの多い場所

感電の原因になります。万一液体が入った場合は、電源をオフにしてご購入元、または当社指定のサービス窓口にご相談ください。乾いているようでも本機内部に水分が残っていることがあります。

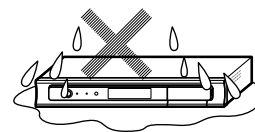

本製品の内部に次のような異物を入れないでください。

- ・金属物
- ・水などの液体
- ・燃えやすい物質
- ・薬品

回路がショートして火災の原因になります。



装置の通風孔をふさがないでください。
内部に熱がこもり、火災の原因となります。

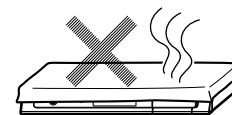

通風孔からの送風に注意してください。

通風孔からの排気は室温よりも高い温度となっております。通風孔からの送風に長時間あたることにより、低温やけどのおそれがありますので、肌の弱い方などは特にご注意ください。



添付のCD-ROM媒体は、CD-ROM対応プレイヤー以外では、絶対に使用しないでください。

大音量によって耳に障害を被ったり、スピーカやCD-ROM媒体を破損する原因になります。

電源、電源コード使用上の注意

⚠注意



濡れた手で触らないでください。

電源コードがコンセントに接続されているときに濡れた手で本機に触ると、感電の原因になります。

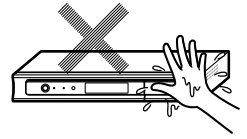

必ず本体にアース線を接続してください。

アース線を接続しないと、感電の原因になります。



アース線の接続や取り外しを行うときは、必ず本体および周辺機器の電源コードをコンセントから抜いてください。

感電の原因になります。



お手入れの前には、必ず本機や周辺機器の電源を切り、電源コードをコンセントから抜いてください。

電源を切らずにお手入れをはじめると、感電の原因になります。



長時間使用しないときは、電源プラグを抜いてください。

絶縁劣化による漏電火災の原因になります。

⚠注意



乾電池を分解しないでください。
有害物質が出て、人体に悪影響を及ぼすことがあります。



乾電池は直射日光・高温・高湿の場所を避けて保管してください。



乾電池の内部の液がもれたときは、液に触れないでください。
やけどの恐れがあります。万一液に触れた場合は、水でよく洗い流した後、直ちに医師の診断を受けてください。



乾電池は必ず「アルカリ乾電池」を使用し、(+)、(-)を正しく入れてください。
アルカリ乾電池以外の乾電池を使用したり、乾電池を正しく入れないと、破裂して、けがや火災の原因になります。また、使い切った電池はすぐに機器から取り出してください。



乾電池を充電、直接はんだ付けしないでください。
充電、直接はんだ付けすると、破裂して、けがや火災の原因になります。



種類の違う乾電池、または新しい乾電池と古い乾電池を混ぜて使用しないでください。
液もれ、破裂などにより、やけど、けがの原因となることがあります。

製品保護上のご注意

本機の取り扱い上の注意

本機を置くのに適した場所

- ・室内
必ず屋内に置いてください。
- ・安定した水平な場所
本機が落ちるおそれがないことを確認してください。衝撃や振動が加わらない場所であることを確認してください。
- ・ホコリが少ない場所
- ・熱がこもらない場所
壁ぎわに設置するなどして本体の通風孔をふさいでしまうと、内部の温度が上昇し、動作不良や故障の原因になります。本機の前左右から15cmのすきまを作ってください。
- ・直射日光が当たらない場所
直射日光が当たると、本機の外装に影響があったり、異常な動作をすることがあります。
- ・温度10 ~ 35 、湿度20% ~ 80% (結露しないこと)

本機の近くに置いてはいけないもの

- ・ストーブなどの暖房機器
暖房機器の近くに本機を置くと、本機の外装に影響があったり、異常な動作をすることがあります。
- ・薬品
薬品によっては、付着すると本機が溶けたり、変形することがあります。
- ・コードレス電話、携帯電話
コードレス電話や携帯電話などで通話中のときにノイズが入ることがあります。また、本機も電波の影響を受けてスピーカにノイズが入ることがあります。
- ・熱に弱いもの
本機が動作中は、若干の熱を持ちます。ビデオテープなどの熱に弱いものを置かないでください。

本機を使うときのご注意

- ・旅行などで長期間使用しないときは、電源ケーブルのプラグをコンセントから抜いてください。
- ・ゴムやビニールなどを、本機に長時間接触させたままにしないでください。
本機にビニール袋をかぶせたり、本機の上に輪ゴムなどを置いたままにしないでください。本機の表面が変質する原因となります。
- ・本機のそばで、飲食・喫煙しないでください。
飲食物やタバコの灰が本体内部やリモコン内部に入ると、故障の原因となります。
- ・本機の上にものを載せないでください。また、書類や布などで通風孔をふさがないでください。
- ・本機を改造しないでください。当社の保証やサービスの対象外となることがあります。
- ・静電気に注意してください。本機は静電気によって故障、破損することがあります。本機に触れる前にアルミサッシやドアのノブなどの身近な金属に手を触れるなどして身体の静電気を取り除くようにしてください。



ヒント

結露について

- ・空気中の水分が金属板などの表面に触れて水滴となる現象です。寒い屋外から暖かい室内に入るとメガネが曇ったりするのも、結露の一例です。本機を温度の低い場所から暖かい部屋に持ち込んだりすると、機械の外側や内部に結露することがあります。このようなときは、電源を入れずに1時間以上置いておき、結露が収まるのを待ってから使ってください。

ハードディスク取り扱い上の注意事項

振動する場所や不安定な場所では使用しないでください。

電源を入れたまま本機を動かさないでください。

本機のハードディスク動作中は本機に衝撃や振動を与えないよう、特に注意してください。
ハードディスク動作中に外部から強い衝撃を加えると、データが失われるだけでなく、ハードディスクが故障することがあります。

本機のハードディスク動作中は、電源を切ったり再起動しないように、特に注意してください。
ハードディスク動作中に電源を切ったり再起動すると、ハードディスクが故障することがあります。

機器を清掃しましょう

定期的に清掃するようにしてください。

静電気に注意してください

静電気は、本機の故障の原因となることがあります。静電気による損傷を防ぐため、次のことに注意してください。

- ・アース線を必ず接続してください。アース線の接続のしかたは、8ページをご覧ください。
- ・電子部品は、静電気によって破損することがあります。本機に触れる前に、身近な金属（アルミサッシやドアのノブなど）に手を触れて、身体の静電気を取り除くようにしてください。

本機のお手入れ

本機のお手入れの方法については、「本機のお手入れ」(120ページ)をご覧ください。

異常や故障の場合には

万が一本機に異常や故障が生じた場合には、次のようにして対処してください。

- ・本機から煙が出たり、異臭がしたりする
- ・本機が、手で触れないほど熱い
- ・本機から、異常な音がする
- ・本機や接続されたケーブル類が破損した

すぐに電源を切って電源ケーブルのプラグをコンセントから抜いてください。
電源が切れないときには、そのまま電源ケーブルのプラグをコンセントから抜いてください。

ご購入元、または当社指定のサービス窓口にご相談ください。

著作権について

- ・テレビ放送などを本機で録画・録音したものは、個人として楽しむなどのほかは、著作権法上、権利者に無断で使用できません。
- ・著作権保護の情報(コピーガード)が含まれる映像は録画できません。

本機のハードディスクと録画データについて

本機には、ハードディスクが内蔵されており、ハードディスクに録画を行っています。ハードディスクは精密機器のため、取り扱いに特に注意していただく必要があります。

- ・振動や衝撃を与えないでください。また、不安定な場所や振動を受ける場所には設置しないでください。
- ・本機の動作中は、移動させたり、電源ケーブルを取り外さないでください。
- ・誤操作、衝撃、振動、故障や万一の不具合により、正常に録画されなかったり、録画データを失ったときなどの補償は、ご容赦ください。
- ・万が一の場合に録画した番組データを失わないためにも、大切な番組データはネットワークを介してパソコンに搭載されているDVD-R/RW/RAMなどのメディアへ書き出すか、あるいはビデオテープデッキを接続してビデオテープへ書き出して保存することをおすすめします。

ハードディスク内容のクリアについて

AX20内蔵のハードディスクへ録画や消去を繰り返し行っていると、操作に対する反応が遅くなったり、パソコンで番組を見るときに映像がスムーズに表示されなくなったりすることがあります。

これは、ハードディスクの記録領域にバラバラに番組データが保存され、ハードディスクの動作に負荷がかかる状態になるためです。この場合、「予約情報・録画番組」を削除して、ハードディスクの内容をクリアする(133ページ)と解決することがあります。

チェック

- ・ハードディスク内容をクリアすると、それまで録画した番組データや録画を予約した情報はすべて削除されます。一度削除すると、復旧はできません。削除を行う前に番組データをパソコンにコピーしておくことをおすすめします。

チェック

- ・AX20で録画中やAX20の映像をパソコンに配信中のときは、データコピーをしないでください。録画中または配信中の映像や音声に乱れが生じる原因となります。

各部の名称と役割

前面

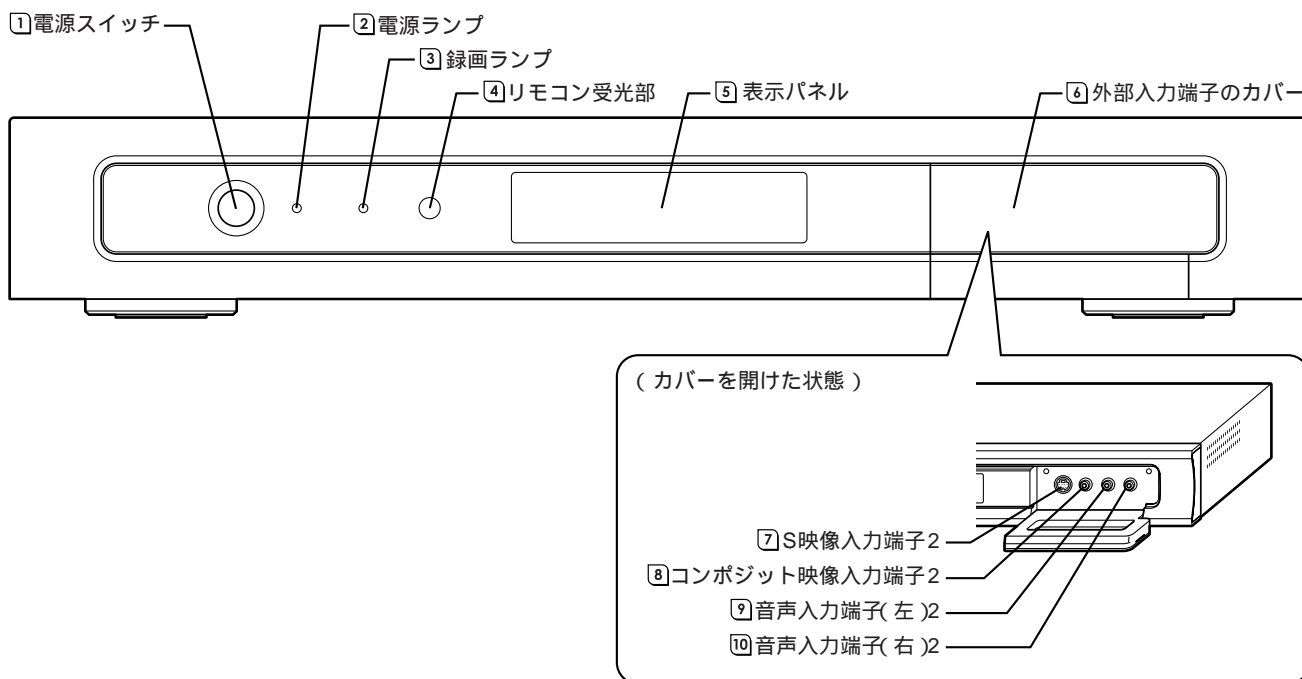

- | | | | | | |
|--|------------|-------|------------|----|---|
| <p>① 電源スイッチ
電源を入れたり切ったりするスイッチ。
📖 電源を入れる / 切る (9 ページ)</p> <p>② 電源ランプ
電源の入 / 切状態を表示するランプ。</p> <table border="1"> <tr> <td>電源が入っているとき</td> <td>緑色に点灯</td> </tr> <tr> <td>電源が切れているとき</td> <td>消灯</td> </tr> </table> <p>📖 電源を入れる / 切る (9 ページ)</p> <p>③ 録画ランプ
録画中に赤色に点灯するランプ。</p> <p>④ リモコン受光部
ここでリモコンの信号を受信します。リモコンはここに
向けて操作してください。</p> | 電源が入っているとき | 緑色に点灯 | 電源が切れているとき | 消灯 | <p>⑤ 表示パネル
動作状況を表すメッセージが表示されます。</p> <p>⑥ 外部入力端子のカバー
外部信号を入力するときに開けます。背面にも外部入力端
子があります。</p> <p>⑦ S 映像入力端子 2
S 映像入力用の端子。</p> <p>⑧ コンポジット映像入力端子 2
コンポジット映像入力用の黄色の端子。</p> <p>⑨ 音声入力端子 (左) 2
左音声入力用の白色の端子。</p> <p>⑩ 音声入力端子 (右) 2
右音声入力用の赤色の端子。</p> |
| 電源が入っているとき | 緑色に点灯 | | | | |
| 電源が切れているとき | 消灯 | | | | |

☑ チェック

- 電源を入れる / 切る操作は AX20 に負担をかけるので、少なくとも 5 秒以上の間隔をあけてください。本体の動作が停止し、操作できない状態になったときは、電源スイッチを約 4 秒以上押し続けることで、強制的に電源が切れます。なお、このとき、録画中のデータなどは消えてしまうことがあります。強制的に電源を切ったときおよび、電源が入っているときやサーバモードのときにいったんコンセントを抜いたときには、録画予約は実行されません。一度電源を入れてから再度通常の手順で電源を切るかサーバモードにしてください。

- 本体の動作に異常がないときは、電源スイッチを 4 秒以上押し続けて、強制的に電源を切らないでください。通常の状態のときに、この操作を行うと、蓄積した映像が失われたり、AX20 が正常に動作しなくなることがあります。

背面

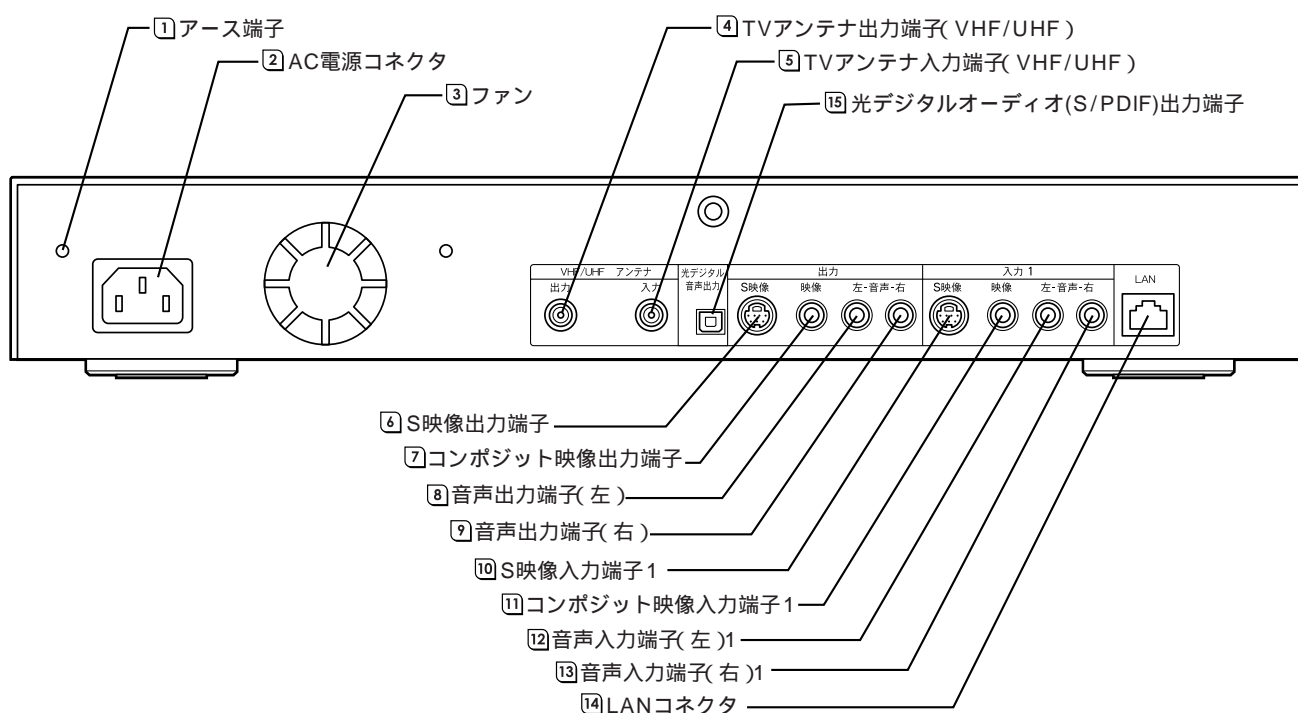

- ① アース端子
アース線を接続するための端子。
- ② AC電源コネクタ (AC100V)
ACコンセントから本体に電源を供給するためのコネクタ。添付の電源ケーブルを接続します。添付の電源ケーブルは、ACコンセント側が普通の2ピン、本体側が特殊な3ピンになっています。
- ③ ファン
本体内部を冷却するためのファン。壁などで通風孔をふさがないようにしてください。
- ④ TVアンテナ出力端子 (VHF/UHF)
テレビのアンテナ端子との接続に使う端子。
- ⑤ TVアンテナ入力端子 (VHF/UHF)
テレビ放送を受信するためのアンテナ端子。VHFとUHFの共用端子です。
- ⑥ S映像出力端子
テレビなどのS映像入力端子との接続に使う端子。
- ⑦ コンポジット映像出力端子
テレビなどのコンポジット映像入力端子との接続に使う端子。
- ⑧ 音声出力端子 (左)
左音声出力用の端子。
- ⑨ 音声出力端子 (右)
右音声出力用の端子。
- ⑩ S映像入力端子 1
S映像入力用の端子。
- ⑪ コンポジット映像入力端子 1
コンポジット映像入力用の黄色の端子。
- ⑫ 音声入力端子 (左) 1
左音声入力用の白色の端子。
- ⑬ 音声入力端子 (右) 1
右音声入力用の赤色の端子。
- ⑭ LANコネクタ
100BASE-TX/10BASE-T対応のEthernet用端子。パソコンとの接続に使います。
- ⑮ デジタル音声出力端子 (S・PDIF)
テレビ放送における音声は出力できません。音楽サーバ機能利用時の専用コネクタとなります。音楽サーバ機能の詳細につきましては、インターネット (<http://121ware.com/nsserver/>)にて、後日、お知らせします。

✓ チェック

- AX20のチューナーは、CATVの周波数にも対応していますが、ケーブルテレビ会社によりサービス内容に違いがあり、AX20では受信できないチャンネルが存在することがあります。接続に関しては、ご利用のケーブルテレビ会社にご相談ください。
- 光デジタルオーディオ (S/PDIF) 出力端子には、キャップがありますので、コネクタを使用するときは、キャップを取り外してください。

リモコン

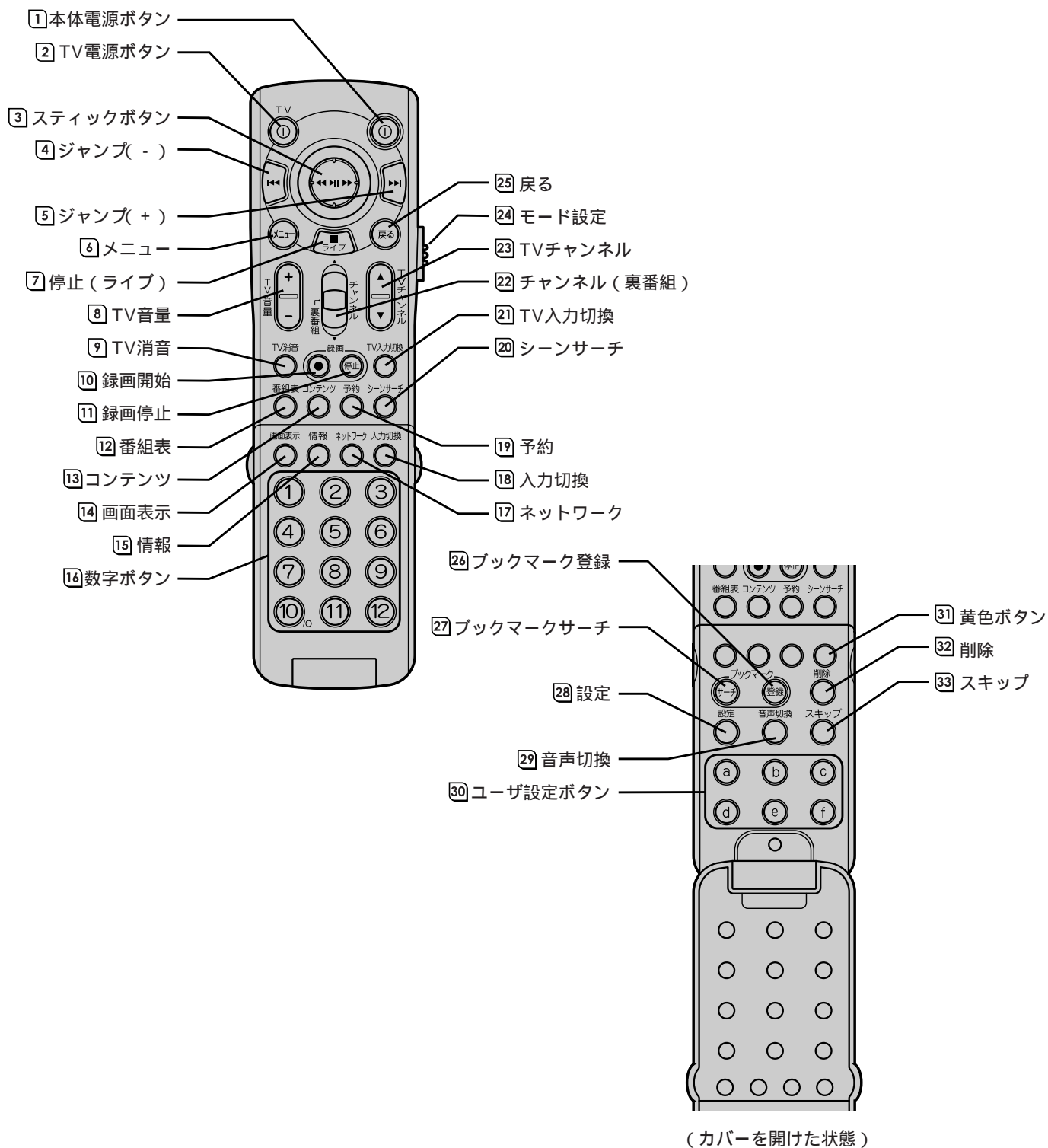

- ① 本体電源ボタン
AX20 本体の電源を入れたり切ったりするために使います。設定によっては、サーボモードとの切り換えに利用することもできます。
- ② TV 電源ボタン
テレビ本体の電源を入れたり切ったりするために使います。
- ③ スティックボタン
メニューの項目選択や早送り・巻き戻しなどに使います。
 リモコンの操作のしかた(2 ページ)
- ④ ジャンプ(-)
番組の先頭やブックマーク登録されたシーンにジャンプするときなどに使います。
- ⑤ ジャンプ(+)
番組の最後やブックマーク登録されたシーンにジャンプするときなどに使います。
- ⑥ メニュー
メニューを表示します。
- ⑦ 停止(ライブ)
録画番組再生やタイムシフト視聴からライブ視聴に戻します。また、録画済み番組の再生を停止します。
 ライブ視聴する(46 ページ)
- ⑧ TV 音量
テレビ本体の音量を調節します。
- ⑨ TV 消音
テレビ本体の音を消します。1回押すと音が消え、もう1回押すと音が出ます。
- ⑩ 録画開始
録画をはじめます。
 いま見ている番組を録画する(50 ページ)
- ⑪ 録画停止
録画を停止させます。
- ⑫ 番組表
番組表を呼び出します。
 番組表で予約する(58 ページ)
- ⑬ コンテンツ
録画番組の一覧を呼び出します。
 録画した番組を再生する(80 ページ)
- ⑭ 画面表示
簡易番組情報、チャンネル情報などを呼び出したり消したりします。
- ⑮ 情報
番組情報を呼び出します。
- ⑯ 数字ボタン
チャンネルを換えます。
- ⑰ ネットワーク
ネットワーク情報を呼び出します。
- ⑱ 入力切換
AX20 の入力信号(テレビ、外部入力)を切り換えます。
- ⑲ 予約
録画予約の一覧を呼び出します。
 予約内容を確認・変更する(64 ページ)
- ⑳ シーンサーチ
視聴中の番組のシーン一覧を呼び出します。
 場面一覧から見たい場面を探す(シーンサーチ)(83 ページ)
- ㉑ TV 入力切換
テレビの入力信号を切り換えます。
- ㉒ チャンネル(裏番組)
現在放送中の番組の一覧を呼び出します。
 リモコンの操作のしかた(2 ページ)
 番組表を使ってチャンネルを換える(41 ページ)
- ㉓ TV チャンネル
テレビ本体のチューナーのチャンネルを切り換えます。
- ㉔ モード設定
複数のテレビ本体を操作するために設定しておいたりリモコンコードを切り換えます。AX20 本体を操作するボタンに影響はありません。
 リモコンでテレビを操作できるようにする(22 ページ)
- ㉕ 戻る
メニューなどを表示しているときに前の画面に戻します。
- ㉖ ブックマーク登録
いま見ているシーンにブックマークを登録します。
 場面に印をつける(ブックマーク登録)(84 ページ)
- ㉗ ブックマークサーチ
ブックマークを登録したシーンを呼び出します。
- ㉘ 設定
環境設定画面を呼び出します。
 各種設定について(122 ページ)
- ㉙ 音声切換
音声多重放送の主音声と副音声を切り換えるなど、音声を切り換えます。
- ㉚ ユーザ設定ボタン
a ~ f ボタンに操作を設定します。
 リモコンボタンの設定(132 ページ)
- ㉛ 黄色ボタン(電源ボタン)
録画中に利用可能な電源ボタンです。
- ㉜ 削除
録画番組や予約などの一覧を表示しているとき、選択した項目を削除します。また、再生中の番組もこのボタンで削除できます。
- ㉝ スキップ
録画再生やタイムシフト再生のとき、一定の秒数だけ場面向進を進めます。

ヒント

- ・自動的に蓄積された映像をさかのぼって見ることを「タイムシフト視聴」(45 ページ) 現在放送されている映像を見ることを「ライブ視聴」といいます。
- ・ライブ視聴の場合でも、ハードディスクへの蓄積を行った映像を視聴するため、正確には実際の放送から若干遅れた映像になります。

PART 1

接続と準備

まず、AX20を使用できるように、テレビやアンテナと接続しましょう。

リモコンを準備する	2
リモコンに乾電池をセットします。基本的な使い方についても説明します。	
テレビと接続する	4
AX20にアンテナ線やテレビを接続します。アンテナ線の種類やテレビの種類により、接続方法が異なります。	
アース線と電源を接続する	8
AX20にアース線と電源ケーブルを接続します。	
チャンネルと番組表を設定する	11
テレビ放送を正常に受信できるように、チャンネルを設定します。番組表もテレビ放送と同じく電波から受信するので、受信のために設定します。	
時計をあわせる	20
AX20の内蔵時計を正しくあわせませす。内蔵時計の時刻が間違っていると、録画の予約などが正しく動作しません。	
リモコンでテレビを操作できるようにする	22
AX20のリモコンでテレビを操作するために設定します。他社のテレビも操作できます。	
AV機器と接続する	24
BSチューナーやビデオデッキなど、他のAV機器と接続する方法について説明します。	

リモコンを準備する

リモコンに乾電池を入れる

リモコンを使う前に、添付のリモコン用アルカリ乾電池(単4形、2本)をセットしてください。

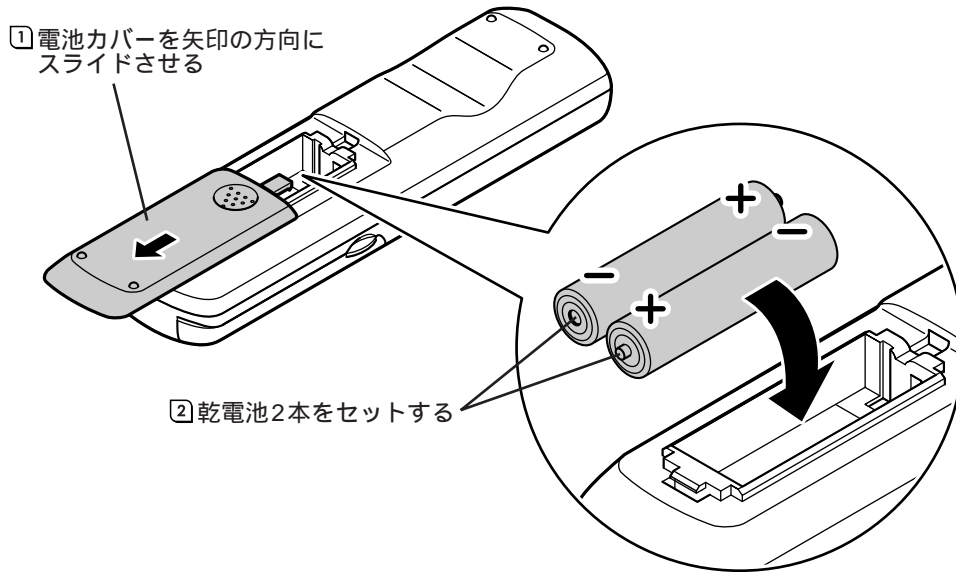

リモコンの操作のしかた

各ボタンは、次のようにして操作してください。なお、同じボタンでも、操作の流れに応じて異なる機能が割り当てられることがあります。

ボタン

リモコンのボタンを押して操作します。
リモコンのカバーを開けると、中にもボタンがあります。

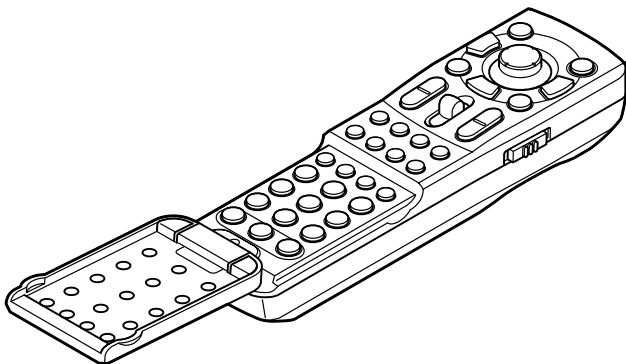

スティックボタン

上下左右に倒したりまっすぐ下に押ししたりして操作します。

◀▶ を上下左右に動かす

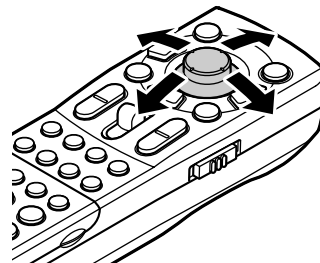

◀▶ を押す

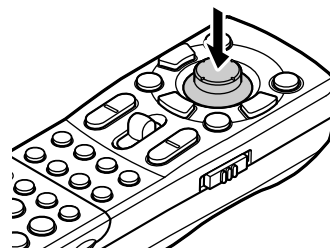

✓ チェック

- ・必ず「単4形アルカリ乾電池」を使用してください。充電池(ニカド電池、ニッケル水素電池など)、マンガン乾電池は使わないでください。
- ・新しい乾電池と古い乾電池、種類の違う乾電池は混ぜて使わないでください。
- ・乾電池を交換するときは、2本とも新しい乾電池に交換してください。

- ・リモコンの上にものを置かないでください。誤ってボタンが押されたままになり、乾電池の消耗が早くなる場合があります。
- ・長い間リモコンを使わないときは、乾電池の液漏れを防ぐため、乾電池を取り出してください。
- ・リモコンでの操作の反応が悪くなったときや、まったく利かなくなったときは、乾電池が消耗している可能性があります。新しい乾電池に交換してみてください。

チャンネル(裏番組)ボタン

上下に倒したりまっすぐ下に押し下りして操作します。



を上下に動かす

チャンネルを換える操作です。

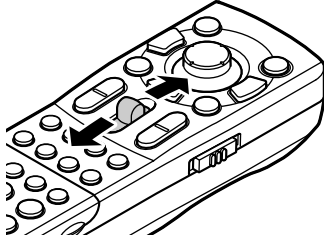

を押す

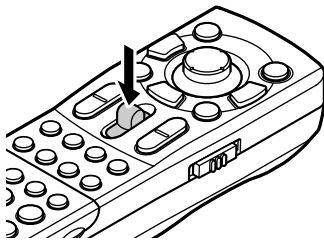

リモコンを使用するとき

AX20を操作するときは、約3m以内の距離で操作してください。また、リモコン受光部に対し、左右約38°、上下約17°以内の角度で操作してください。

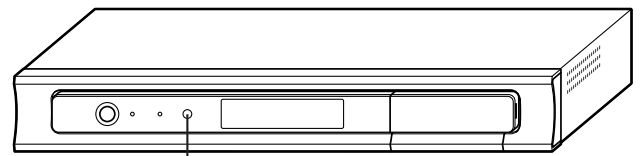
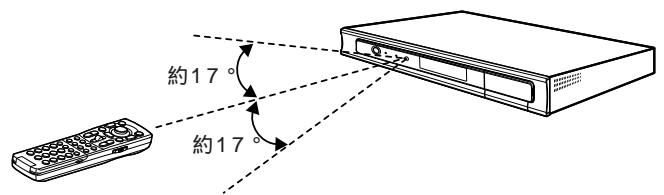
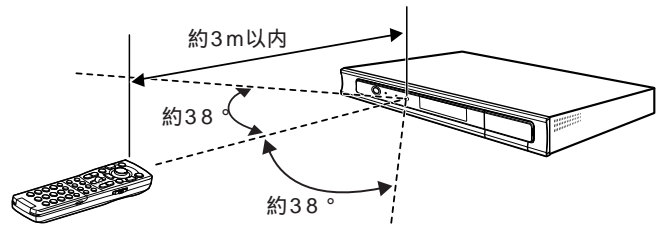

リモコン受光部

PART
1

接続と準備

ヒント

- ・リモコンは、次のことに気をつけて使用してください。
- リモコンとAX20の受光部の間には、赤外線を遮るような物を置かないでください。
- ご家庭のテレビを操作するときは、テレビの機種により、リモコンの操作可能範囲が異なります。詳しくは、お使いのテレビのマニュアルをご覧ください。
- 赤外線信号によってコントロールされる他の機器が、AX20のリモコン操作で誤動作を起こすことがあります。誤動作が起きないよう、機器の設置場所を変えてください。
- 赤外線の出る機器の近くでは、リモコンを使用しないでください。誤動作の原因になります。
- 赤外線を利用した他のリモコンをAX20のそばで使用すると、AX20が誤動作することがあります。

テレビと接続する

AX20 にアンテナ線を接続する



警告

感電を防ぐため、接続の際は、テレビとAX20の電源ケーブルをコンセントから抜いておいてください。



AX20にアンテナ線を接続します。テレビやビデオデッキにアンテナ線を接続しているときは、それはずしてAX20に接続しなおします。AX20のコネクタはF型コネクタになっているので、コネクタ形状が異なるときは、アンテナ線に市販のF型コネクタプラグを取り付けてAX20に接続します。

アンテナ線の種類を確認する

いまお使いのアンテナ線の種類を、次の図で確認してください

壁面などにアンテナ端子があるとき

マンションなどで、壁面にアンテナ端子だけがあるときは、市販のF型コネクタプラグ付きアンテナケーブルを使用します。

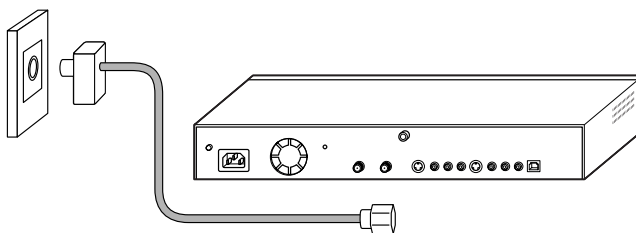

アンテナ線が1本(UHFのみまたはVHFのみか、UHF/VHF混合)のとき

アンテナ線のプラグがF型コネクタプラグでないときは、アンテナ線の先端にF型コネクタプラグを取り付けてAX20に接続します。

 ケーブルにF型コネクタプラグを取り付ける (6ページ)

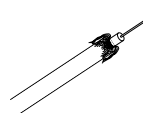
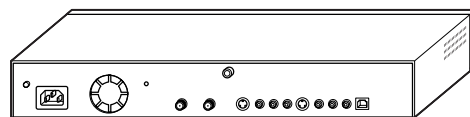

市販のF型コネクタプラグ(別売)

アンテナ線が2本(UHFとVHF)のとき F型コネクタプラグ、U/V混合器

市販のU/V混合器を取り付けてケーブルを1本にし、ケーブルの先端にF型コネクタプラグを取り付けてAX20に接続します。

 ケーブルにF型コネクタプラグを取り付ける (6ページ)

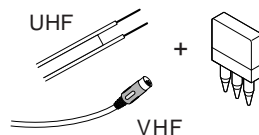
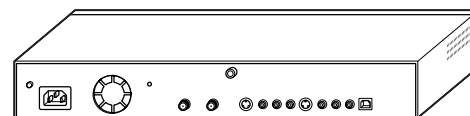

市販のF型コネクタプラグ(別売)



ヒント

- ・U/V混合器とその取り付け方についてはお近くの電器店などにご相談ください。

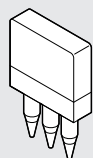

U/V 混合器



チェック

- ・AX20に添付のアンテナケーブルは、テレビとAX20を接続するために使います。
- ・パソコンとの接続については、PART6をご覧ください。

AX20 にアンテナ線を接続する

- 1 お使いのテレビやビデオデッキから、アンテナ線を取り外す

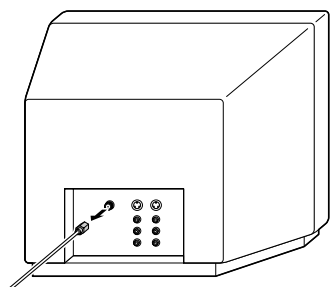

- 2 AX20 の TV アンテナ入力端子にテレビやビデオデッキから取り外したアンテナ線の F 型コネクタプラグを差し込む

コネクタ中心部の小さな穴に、F型コネクタプラグの中心にある金属線を差し込みます。金属線は折れやすいので、ていねいに扱ってください。

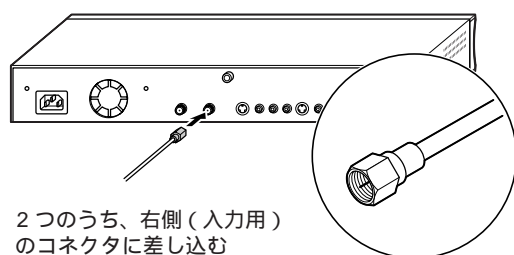

2つのうち、右側（入力用）のコネクタに差し込む

- 3 F型コネクタプラグのネジを右へ回し、止まるまでしっかり固定する

アンテナ線の端子がネジ式ではないときは、しっかりと押し込んで固定してください。

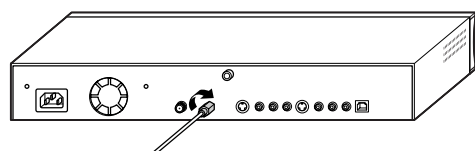

ケーブルにF型コネクタプラグを取り付ける(アンテナ線がF型コネクタ以外するとき)

あらかじめ、市販のF型コネクタプラグと、お手持ちのカッター、ペンチを用意してください。F型コネクタプラグは、ケーブルの太さにあったものをお買い求めください。

- 1 テレビに接続されているアンテナ線ははずす
- 2 アンテナ線の先を持ち、カッターを使って、およそ次のような寸法にケーブルを加工する
網線の端を少し切っておくと、あとでケーブルにカシメリングを通す際に作業しやすくなります。

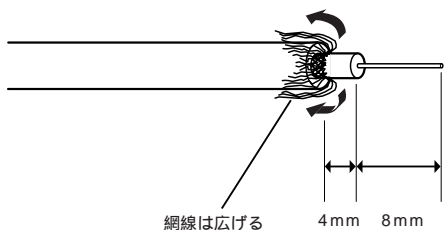

- 3 カシメリングをケーブルに通す
カシメリングは、F型コネクタプラグが抜けにくいよう締めるためのものです。

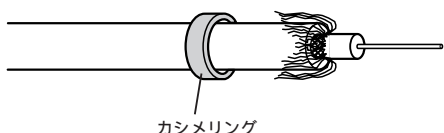

- 4 F型コネクタプラグを図のようにケーブルに押し込む

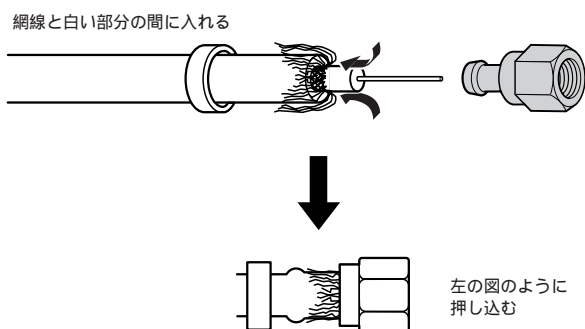

- 5 カシメリングをF型コネクタプラグの付け根に固定する

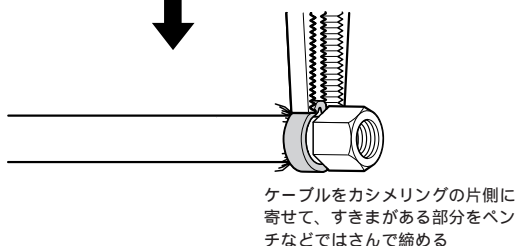
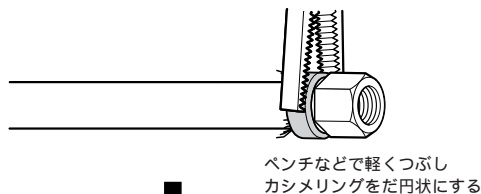
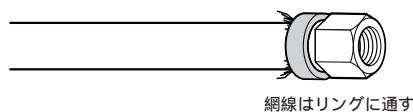

- 6 カシメリングからはみ出した網線を、カッターなどで切り取る

☑ チェック

- ・同軸ケーブルの金属線は折れやすいので、カッターで傷ついたり曲げたりしないように注意してください。
- ・アンテナ線が平行フィーダのときは、市販の整合器を使用して、同軸ケーブルに変更してください。詳しくは、お近くの電器店などにご相談ください。

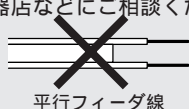

- ・アンテナケーブルには一方のプラグの形状が箱型になっているものがあります。そのときは、箱型を壁の端子に接続してください。箱型のプラグをAX20側に使用すると、ノイズの影響を受けやすくなり、番組表を正常に受信できないことがあります。

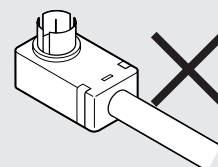

AX20には接続しない

AX20 とテレビを接続する



警告

感電を防ぐため、接続の際は、テレビとAX20の電源ケーブルをコンセントから抜いておいてください。

テレビとAX20を接続する

AX20とテレビの接続には添付のケーブルを使います。

テレビのアンテナ端子に接続する

テレビだけでも放送を受信できるようにするために、AX20とテレビを添付のアンテナケーブルで接続します。

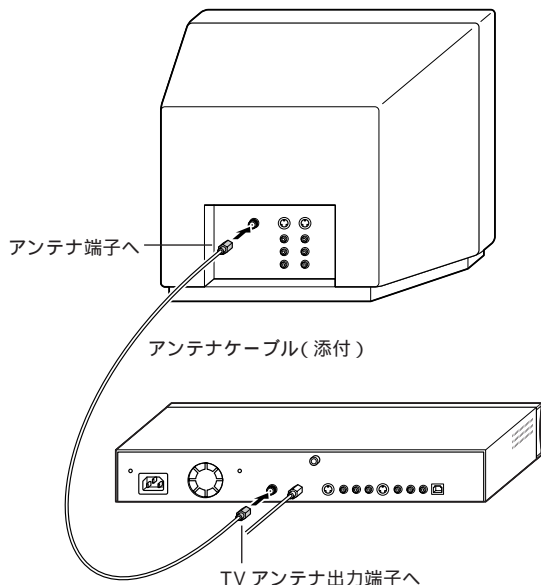

ビデオデッキなどをお使いのときのアンテナ線の接続
 テレビ、AX20、ビデオデッキをアンテナケーブルで接続してください。AX20にはアンテナケーブルが1本添付されていますので、不足分は市販のアンテナケーブルをお使いください。

AX20とテレビを映像ケーブルと音声ケーブルで接続します。映像ケーブルは、S映像対応のものとコンポジット映像対応のものがあります。お使いのテレビに対応したケーブルとAX20の映像出力端子に接続してください。

テレビのS映像入力端子に接続する

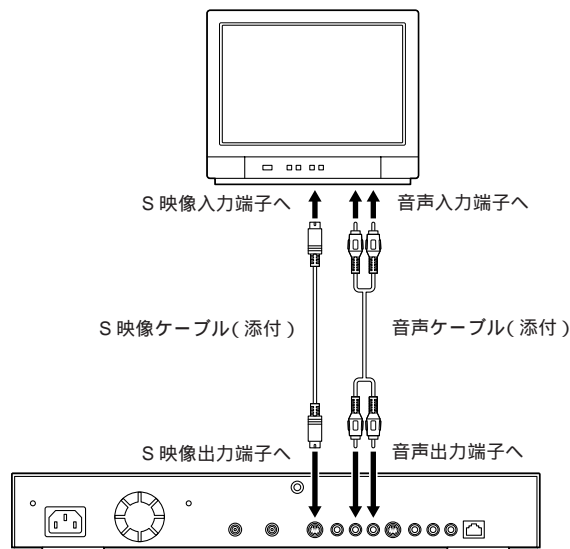

テレビのコンポジット映像入力端子に接続する

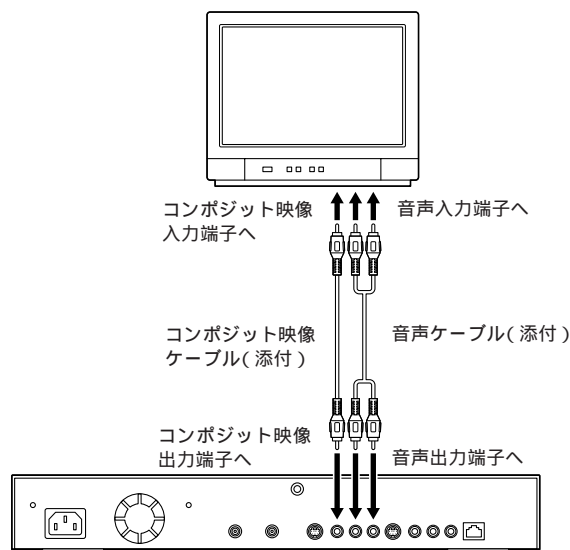

PART
1

接続と準備

ヒント

- 映像の入力端子としてS映像とコンポジットの両方を持つテレビは、S映像入力端子の使用をおすすめします。コンポジット映像に比べより高い画質が楽しめます。
- テレビの音声入力端子がモノラルのときは、市販のステレオモノラルの音声ケーブルをお使いください。

チェック

- AX20と接続できるテレビは、映像入力端子(S映像入力またはコンポジット映像入力)と音声入力端子(ステレオまたはモノラル)を持つタイプのものだけです。
 - アンテナケーブル接続の順番や組み合わせによっては電波が弱くなり、映像がちらついたりきれいに映らなくなったりすることがあります。
- このようなときは、市販のアンテナブースターを接続してください。詳しくはお近くの電器店などにご相談ください。

アース線と電源を接続する

アース線を接続する

- 1 AX20 背面のアース端子のネジをドライバーでゆるめる

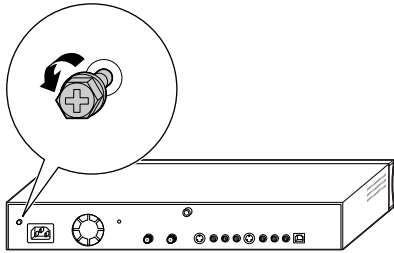

- 2 アース線の片方の端をアース端子にさし込み、ネジを締める

- 3 アース線の残りの端をコンセントのアース端子に取り付ける

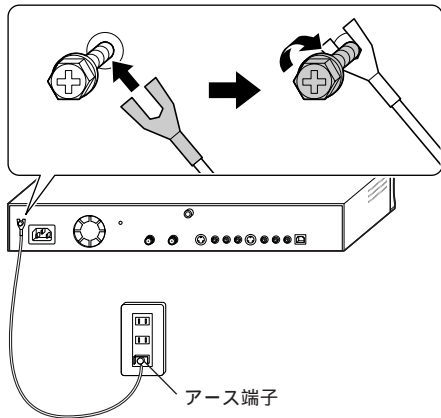

電源ケーブルを接続する

AX20 に電源ケーブルを接続します。

- 1 AX20 の AC 電源コネクタに電源ケーブルのプラグを差し込む

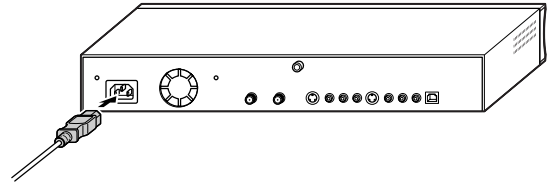

- 2 電源ケーブルのプラグを AC コンセントに差し込む

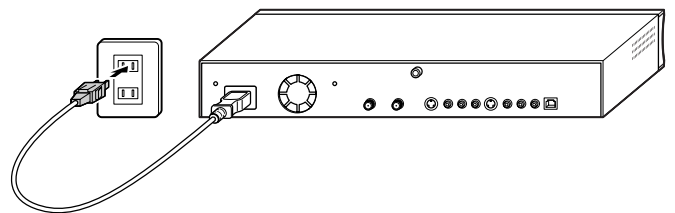

ヒント

- ・アース線とは、感電を防止するための電線です。AX20 のアース端子と、コンセントのアース端子をつなぐことで、万一漏電したときの感電を防止する役目を果たします。安全のために接続してください。

チェック

- ・アース線は水道管につながないでください。アースできないことがあります。
- ・アース線は電話線専用のアース端子に接続しないでください。電話に雑音が入ることがあります。
- ・アース端子付きのコンセントが利用できないときには、電器店など電気工事士の資格を持つ人に、アース付きコンセントの取り付けをご相談ください。

電源を入れる / 切る

電源を入れる

- 1 AX20の電源スイッチを押すか、リモコンの①を押す
電源ランプが緑色に点灯します。

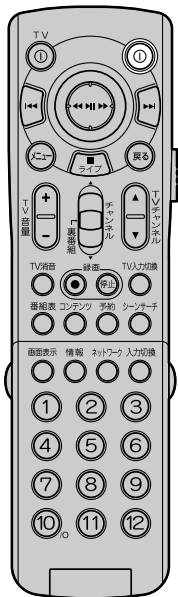
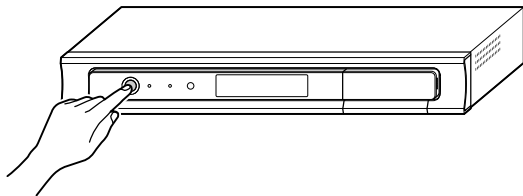

表示パネルに「Loading...」と表示されたのち、数秒してから「Welcome to AX20」と表示されます。このメッセージが表示されてから数十秒待つと、操作可能な状態になります。表示パネルには次のようにチャンネル番号が表示されます。

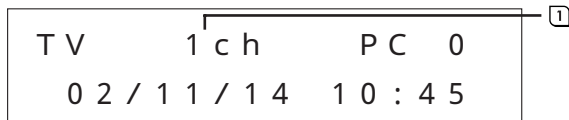

① チャンネル番号

電源を切る(サーバモードにする)

- 1 AX20の電源スイッチを押すか、リモコンの①を押す
電源が切れるかサーバモードになります。

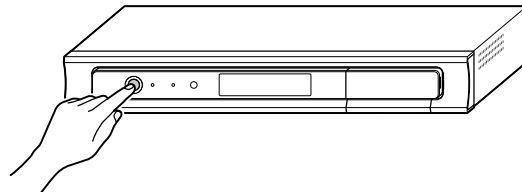

電源スイッチについて

電源が入った状態のときに電源スイッチを押すと、サーバモードになるか電源がOFFの状態になります(購入時の設定では、電源OFF)。

サーバモード: テレビに映像を出力しませんが、録画やパソコンへの映像配信をすることができます。サーバモードでは電源ランプは緑色に点灯します。表示パネルには「SERVER」と表示されます。

電源OFF: 電源が切れた状態です。電源を入れる以外のリモコン操作を受け付けません。電源が切れるときは、表示パネルに「Going to Power off..」と表示されたのち、電源ランプが消灯します。

電源スイッチを押したときに、サーバモードになるか電源が切れるかの動作の変更は、環境設定で行えます。

電源の設定(131ページ)

録画中の電源スイッチの操作について

録画中は、AX20本体前面の録画ランプが赤く点灯します。録画中は、電源ボタンを押しても録画はサーバモードで継続されます。電源が入っている状態からサーバモードに移行するときに電源ボタンを押すと、録画される映像に影響を与えることがあります。

リモコンのカバーを開けて操作できる「黄色ボタン」が、録画中は電源ボタンと同じ働きを持ちます。映像に影響を与えることがないように、録画中は「黄色ボタン」を使用してください。



黄色ボタン

なお、電源の設定でサーバモードを選択しているときも、「黄色ボタン」は電源ボタンと同じ働きを持ちます。このときも、電源ボタンではなく、なるべく「黄色ボタン」の使用をおすすめします。

✓ チェック

- 電源を入れる / 切る操作はAX20に負担をかけるので、少なくとも5秒以上の間隔をあけてください。
- 本体の動作が停止し、操作できない状態になったときは、電源スイッチを約4秒以上押し続けると、強制的に電源が切れます。なお、このとき、録画中のデータなどは消えてしまうことがあります。
- 強制的に電源を切った状態では、録画予約は実行されません。一度電源を入れてから再度通常の手順で電源を切るかサーバモードにしてください。

- テレビの電源操作をリモコンで行うにはリモコンの設定が必要です。

リモコンでテレビを操作できるようにする(22ページ)

- サーバモードの状態では、電源スイッチを押すと、数秒で操作可能な状態になります。その際に、映像が一時止まったように見えることがあります。

電源を入れて3分以上経過しても通常操作できないときは

ハードディスクドライブに問題が発生したとき、表示パネルに「Welcome to AX20」と表示された後、3分以上経過しても通常の操作ができないことがあります。このようなときは、次のいずれかの操作を行ってハードディスクドライブに発生した問題を解決してください。

AX20に蓄積された録画データをなるべく残したいとき

このようなときは、修復操作を行います。ただし、この操作を行うと、ハードディスクドライブの状況により、処理の終了までに数時間を要することがあります。また、修復の状態によってはデータの一部が失われることもあります。修復操作は、次のとおりです。

- 1 電源スイッチを4秒以上押し、電源を切る
通常動作時は、この操作は行わないでください。
- 2 5秒以上の間隔をあけて電源スイッチを再度押す
表示パネルには「Loading...」と表示されます。
- 3 「Loading...」と表示されたら、リモコンのカバーを開けて約1～5秒程の間に^録(ブックマークサーチボタン)を数回押す
数秒後、表示パネルに次のメッセージが表示され、ハードディスクドライブの修復がはじまります。

Disk Error found
Repairing..

修復の終了までに数時間を要することがあります。
ハードディスクドライブの修復完了後、AX20は自動的に起動します。
表示パネルに「Disk Error found」と表示されず、「Welcome to AX20」と表示されたまま通常の操作ができないときは、リモコンの信号をAX20が受信できなかった可能性があります。このようなときは、再度手順1から操作してください。
ハードディスクドライブに問題が検知されなかったときは、表示パネルに「Checking Disk No Error」と表示され、すぐにAX20が起動します。

録画データの保存が不要で短時間で処理したいとき
このようなときは、初期化操作を行います。処理時間は3分程度です。ただし、この操作をしたとき、AX20に蓄積されている録画データや設定内容はすべて失われます。初期化操作は、次のとおりです。

- 1 電源スイッチを4秒以上押し、電源を切る
通常動作時は、この操作は行わないでください。
- 2 5秒以上の間隔をあけて電源スイッチを再度押す
表示パネルには「Loading...」と表示されます。
- 3 「Loading...」と表示されたら、リモコンのカバーを開けて約1～5秒程の間に^録(ブックマーク登録ボタン)を数回押す
数秒後、表示パネルに次のメッセージが表示されます。

Recovery : ch1
Cancel : ch9

- 4 数字ボタンの¹を押す
表示パネルに次のメッセージが表示されます。

System Area : ch2
Data Area : ch8

数字ボタンの²を押すと、ハードディスクのシステムエリアの初期化がはじまります。
数字ボタンの⁸を押すと、ハードディスクのデータエリアの初期化がはじまります。

- 5 オートリカバリー機能を使ってハードディスクの初期化を行う

リカバリーが終了すると、表示パネルに次のメッセージが表示され、AX20が自動的に起動します。

Recovery Success
Reboot now..

初期化処理は約3分で終了します。
以降は、134ページを見て操作してください。

 システムの復旧をしてもオートリカバリーモードの画面が表示されてしまうとき(134ページ)

チャンネルと番組表を設定する

チャンネルを設定する

視聴できるチャンネルを AX20 に設定します。

準備 電源を入れる / 切る (9 ページ)

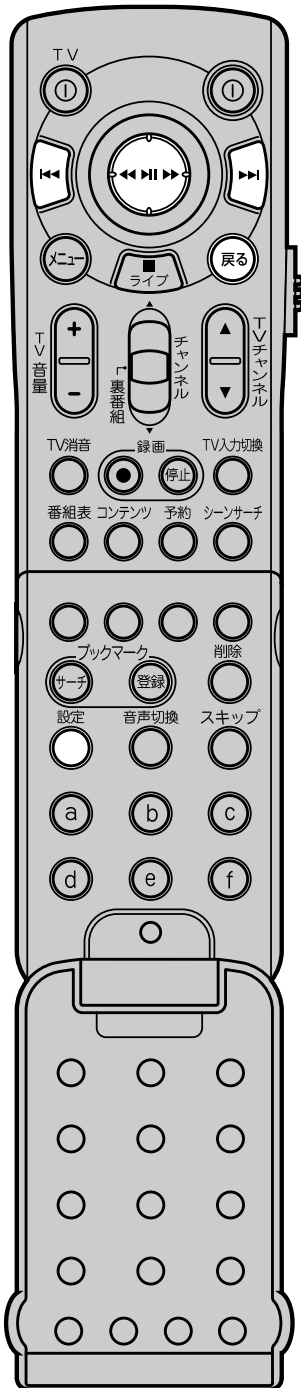



1 テレビの電源を入れ、テレビの入力信号を外部信号に切り換える

テレビの映像が AX20 からの映像に切り換わります。テレビの操作についてはテレビの取扱説明書をご覧ください。

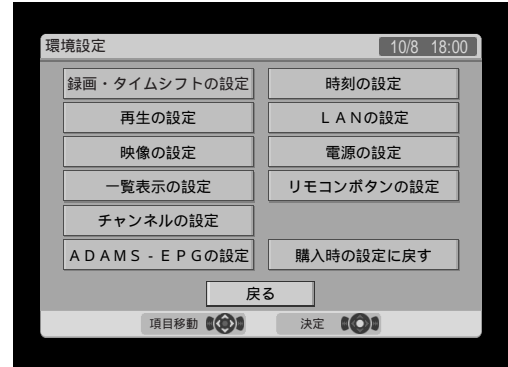
2 リモコンのカバーを開け、 を押す
「環境設定」が表示されます。



3  (スティックボタン) を動かして選択カーソルを「チャンネルの設定」にあわせる

 (スティックボタン) を上下左右に動かすと、その方向に選択カーソル (黄色い表示) が移動します。

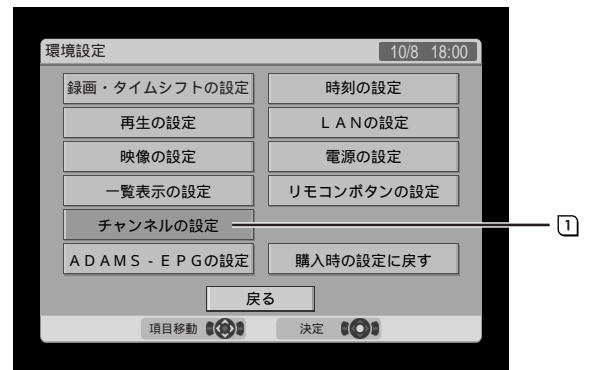

① 選択カーソル (黄色い表示)

PART
1

接続と準備

4

(スティックボタン)を押す
「チャンネルの設定」が表示されます。



5

(スティックボタン)を上下左右に動かして「地域の設定を行う」を選択し、(スティックボタン)を押す
「地域の設定」が表示されます。



6

「都道府県の指定」が選択されていることを確認して、(スティックボタン)を押す
選択カーソルが都道府県名に移動します。



7

(スティックボタン)を上下に動かしてお住まいの都道府県を選択し、(スティックボタン)を押す
都道府県が設定されます。



8

(スティックボタン)を上下に動かして「V H F」を選択し、(スティックボタン)を押す
選択カーソルが地域名に移動します。



- 9) (スティックボタン)を上下に動かしてお住まいの場所に一番近い地域名を選択し、(スティックボタン)を押す

VHFの地域が設定されます。
どの地域を選択すればいいかわからないときは、各放送局にお問い合わせください。



- 11) (スティックボタン)を上下に動かしてお住まいの場所に一番近い地域名を選択し、(スティックボタン)を押す

UHFの地域が設定されます。
どの地域を選択すればいいかわからないときは、各放送局にお問い合わせください。



- 10) (スティックボタン)を上下に動かして「UHF」を選択し、(スティックボタン)を押す

選択カーソルが地域名に移動します。



- 12) (スティックボタン)を上下に動かして「実行」を選択し、(スティックボタン)を押す

チャンネルが設定され、「チャンネルの設定」が表示されます。
または を押すと、チャンネルの設定ページが切り換わり、1～6チャンネル以外の設定ができます。



✓ チェック

- ・お住まいが都道府県境のときは、隣接の都道府県を選択したほうがよい電波状況が得られることもあります。
- ・VHF、UHFの地域についても、一番近い地域で電波状態が悪いときは、別の地域を選択して試してください。

- 13) (スティックボタン)を上下に動かして「決定」を選択し、(スティックボタン)を押す
「環境設定」が表示されます。

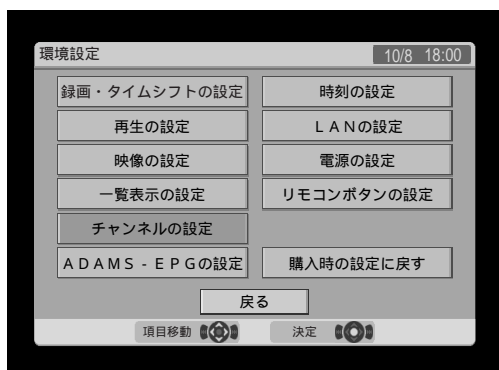

- 14) (戻る)を押す
「環境設定」の表示が消えます。

チャンネル設定を確認する

チャンネルが正しく設定されたかどうか確認します。

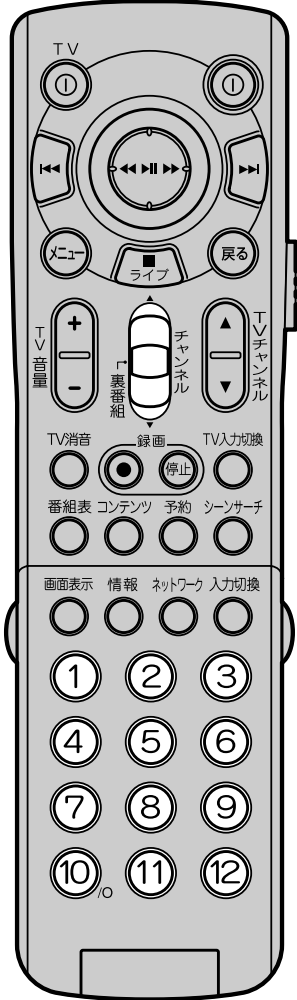

や数字ボタン ① ~ ⑫ を押し、各チャンネルが正しく設定されているか確認する

チャンネルを切り換えるごとに、画面右上には現在のチャンネル番号が数秒間表示されます。



- ① チャンネル番号
- ② 簡易番組情報
ADAMS-EPG から番組情報を受信するまでは、この欄に「番組名なし」と表示されます。
 ADAMS-EPG の設定(128 ページ)

PART
1

接続と準備

チェック

- ・チャンネルが正しく設定されていないときやお好みに応じて設定したいときは、チャンネル周波数を個別に設定してください。例えば次のようなときに個別に設定します。
 - 自動設定されないが、受信できるチャンネルを設定する
 - 同じ局のチャンネルが複数のチャンネルで受信できるときに、最も受信状態のよいチャンネルだけを選ぶ
 - チャンネル配列を、自動で設定されるものから、自分の好みにあわせて変える

- 見る必要のないチャンネルを設定から消す
 チャンネルの設定(127 ページ)

番組表を設定する

AX20は、テレビ画面に表示される番組表を見ながら番組の録画を予約できます。ここでは番組表(ADAMS-EPG)を受信するための設定をします。

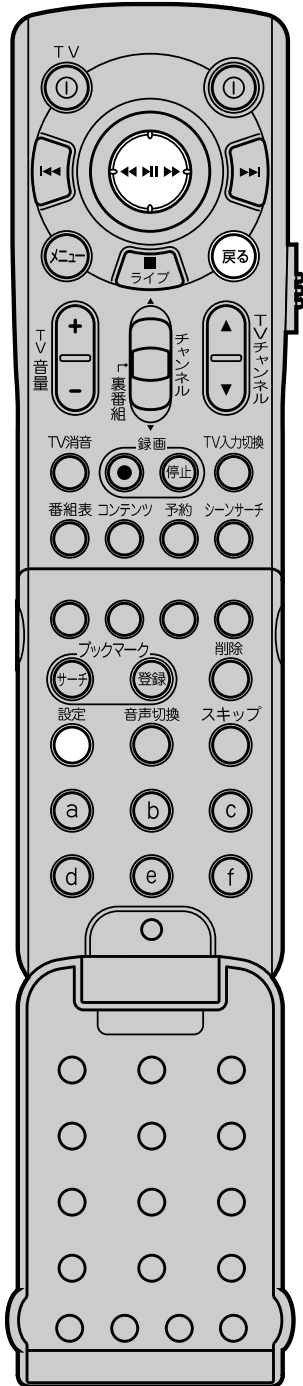

- 1 「環境設定」を表示するために、リモコンのカバーを開け、 を押す
「環境設定」が表示されます。

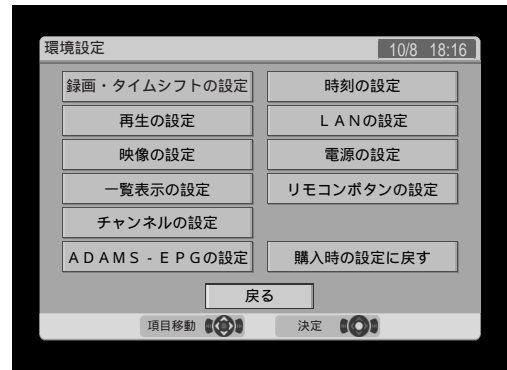

- 2 (スティックボタン)を上下に動かして「ADAMS-EPGの設定」を選択し、 (スティックボタン)を押す
「ADAMS-EPGの設定」が表示されます。

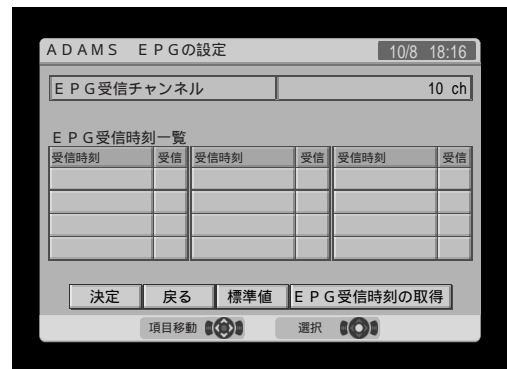

- 3 「EPG受信チャンネル」が選択されていることを確認し、 (スティックボタン)を押す
選択カーソルがチャンネルに移動します。



ヒント

- AX20ではテレビ番組表を表示するためテレビ朝日系列が提供しているテレビ番組情報配信サービス(ADAMS-EPG)を利用しています。
- (メニュー)を押して、「設定」を選択して、「環境設定」を表示することもできます。

4

⏪ (スティックボタン) を上下に動かしてテレビ朝日系列のチャンネルを選択し、⏩ (スティックボタン) を押す

ここで設定したチャンネルから EPG の信号を受信します。
チャンネルは16ページで設定したチャンネル番号で指定します。



各地域のADAMS-EPGを利用できる放送局は、次のとおりです(2003年4月現在)。

放送局	
北海道テレビ放送	朝日放送
青森朝日放送	広島ホームテレビ
岩手朝日テレビ	山口朝日放送
東日本放送	瀬戸内海放送
秋田朝日放送	愛媛朝日テレビ
山形テレビ	九州朝日放送
福島放送	長崎文化放送
新潟テレビ21	大分朝日放送
長野朝日放送	熊本朝日放送
静岡朝日テレビ	鹿児島放送
北陸朝日放送	琉球朝日放送
名古屋テレビ放送	テレビ朝日

5

⏪ (スティックボタン) を上下左右に動かして「EPG 受信時刻の取得」を選択し、⏩ (スティックボタン) を押す

EPG 受信時刻取得には最大で 10 分ほどかかります。

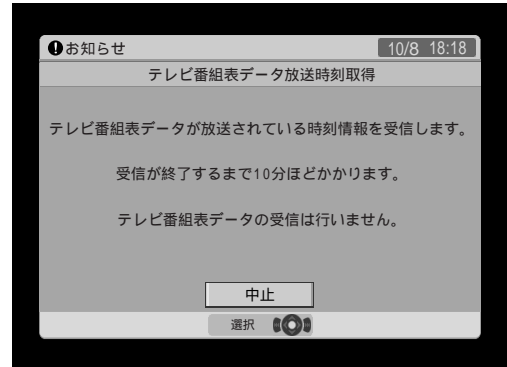

約 10 分で EPG の受信時刻の情報が受信されます。正常に受信されると、EPG 受信時刻が画面に表示されます。



✓ チェック

- EPGの受信時刻として設定した時刻のうち実際に番組情報を受信するのは、通常の手順でAX20の電源を切るか、サーバモードの状態、録画やパソコンへ映像配信をしていないときだけです。
- 1回のEPGの受信には、約10分かかります。
- EPGの受信中にAX20の電源を入れると、EPGの受信は中断されます。

EPG 受信をしたくない時刻があるときは

AX20の電源が切つてあるときにEPGの受信時刻になると自動的に電源が入ります。不在時にAX20の電源が入るのを避けたいときなどは、EPGを受信しない時刻を設定しておけます。

1. (スティックボタン) を上下左右に動かして時刻を選択し、 (スティックボタン) を押す
 2. (スティックボタン) を上下に動かして「-」を選択し、 (スティックボタン) を押す
- 「受信」欄が「」になっている時刻は、EPGを受信し、「-」になっている時刻は、EPGを受信しません。



6. (スティックボタン) を上下左右に動かして「決定」を選択し、 (スティックボタン) を押す

設定内容が登録され、「環境設定」が表示されます。

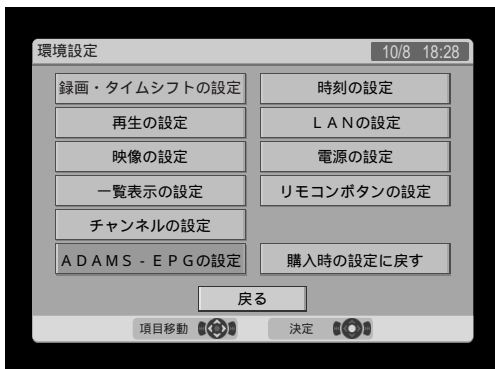

7. を押す

「環境設定」の表示が消えます。

設定が終わってから、通常の手順で電源を切るか、サーバモードにしてパソコンへの映像配信をしない状態にしておくと、EPG受信時刻に番組表が受信されます。受信時刻までお待ちください。

チャンネルを追加する

ADAMS-EPGには、「チャンネルの設定」で地域を選んだ際に初期設定される放送局以外の放送局のEPG情報が含まれていることがあります。ADAMS-EPG受信後には、それらの放送局についても設定が可能となり、番組表を活用できるようになります。

準備 番組表を設定する(16ページ)

1. 「チャンネルを設定する」の手順5で、 (スティックボタン) を動かしてチャンネルを選択し、 (スティックボタン) を押す
- (ジャンプ(+)) ボタンまたは (ジャンプ(-)) ボタンを押すと、チャンネルの設定ページが切り換わり、1~6チャンネル以外の設定ができます。13ch~24chは、CATV専用です。



2. (スティックボタン) を上下に動かして「使用する」欄の「-」を「」にし、 (スティックボタン) を右に動かして「受信ch」欄にカーソルをあわせる



- ③ (スティックボタン)を上下に動かして「受信ch」欄の数値を設定し、(スティックボタン)を右に動かして「放送局名」欄にカーソルをあわせる

リモコンの数字ボタンを使っても受信チャンネルを設定できます。例えば、38を設定するときは、③ ③と順番に押します。

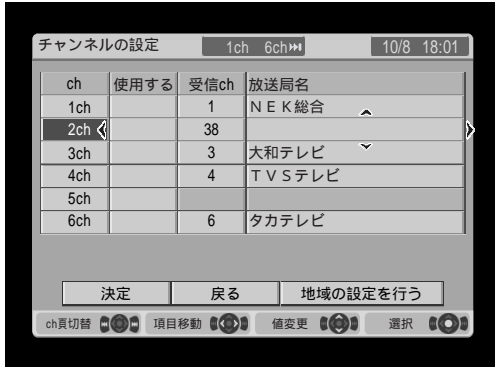

- ④ (スティックボタン)を上下に動かして放送局を設定し、(スティックボタン)を押す
ADAMS-EPG受信後には、選択できる放送局が増えることがあります。



- ⑤ 設定する分だけ手順 1 ~ 4 をくりかえす

- ⑥ 「決定」を選択し、(スティックボタン)を押す
「戻る」を選択して(スティックボタン)を押すと、設定されません。
「環境設定」の表示に戻ります。

ヒント

- ・アナログBSの放送局については、『ホームAVサーバ活用Book』の「アナログBS放送の録画はできますか?」(12ページ)をご覧ください。

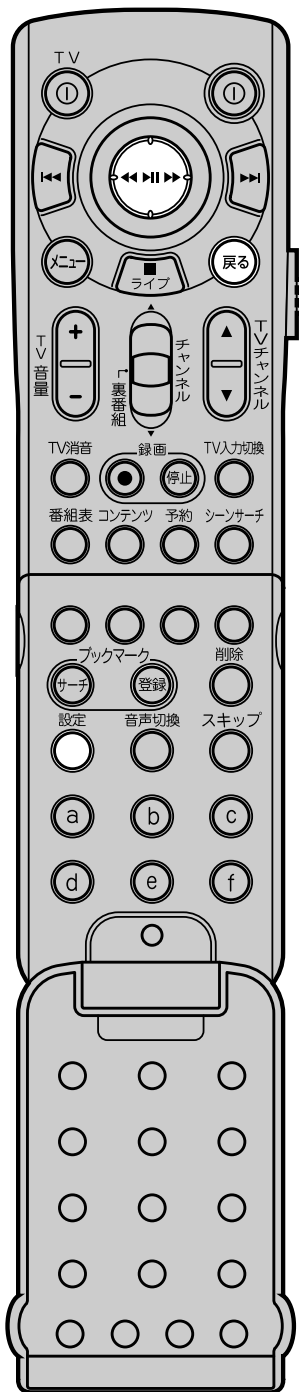

時計をあわせる

AX20の内蔵時計の時刻をあわせます。予約録画を正確に行うためには、時刻を正確にあわせておく必要があります。

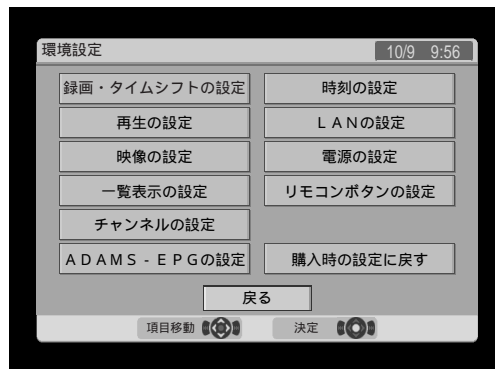

「環境設定」を表示するために、リモコンのカバーを開け、を押す
「環境設定」が表示されます。



 (スティックボタン)を上下左右に動かして「時刻の設定」を選択し、 (スティックボタン)を押す
「時刻の設定」が表示されます。



✓ チェック

- ・長時間使用していると時計が遅れることがあります。番組表が受信できるときは、ADAMS-EPGの機能によりAX20の時刻が自動的に補正されます。購入して一度設定してしまえば、以降の時刻の設定は不要です。ADAMS-EPGが受信できないときは、定期的な時刻あわせが必要です。
- ・長時間電源ケーブルを取り外したままにしておくと、時計が遅れることがあります。そのときは、上記の操作で、時刻をあわせてください。

- 3 「現在の時刻」が選択されていることを確認して (スティックボタン) を押す
選択カーソルが年に移動します。



- 5 (スティックボタン) を押す
「現在の時刻」に選択カーソルが移動します。

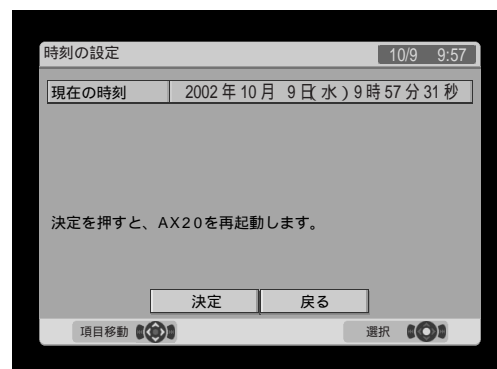

- 4 (スティックボタン) を左右に動かして、年、月、日、時、分、秒のうち、変更したい項目に選択カーソルをあわせて、(スティックボタン) を上下に動かす

(スティックボタン) を上下に動かすと、選択カーソルの位置の数値が増減します。

手順6(「決定」の選択)で時刻が設定されますので、少し先の時刻に設定しておき、その時刻になった時点で「決定」を選択すると正確にあわせられます。

リモコンの数字ボタンを使っても時刻を設定できます。例えば、12:50と入力するときは、①②⑤⑩と順番に押します。





- 6 (スティックボタン) を上下に動かして「決定」を選択し、(スティックボタン) を押す

時刻が設定され、AX20の電源が切れます。続けて数秒後に電源が入ります。

リモコンでテレビを操作できるようにする

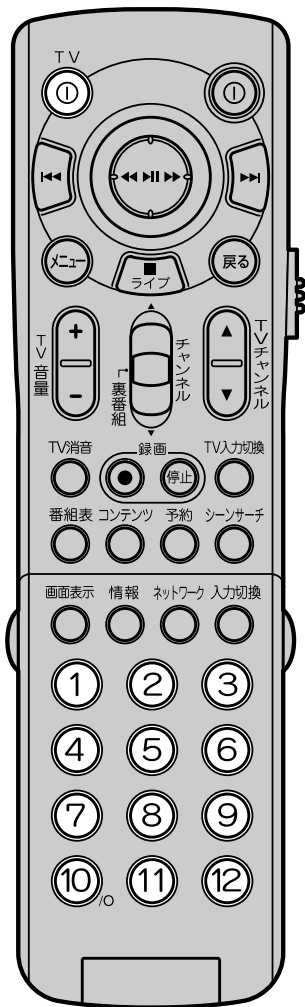
AX20のリモコンで、各社のテレビのリモコンコードを登録して、テレビの操作も行えるようになります。



1 リモコンの  (TV 電源ボタン) を押したまま、チャンネルボタンを 2 つ順番に押す
 押すチャンネルボタンはメーカーにより異なります。以下の表を確認してボタンを押してください。

メーカー名		最初に押すボタン	次に押すボタン
松下	1987 年製 ~	①	①
	その他	①	②
ソニー R マーク付		①	③
日立 1986 年製 ~		①	④
三菱	1987 年製 ~	①	⑤
	その他	①	⑥
東芝 1985 年製 ~		①	⑦
三洋	1986 年製 ~	①	⑧
	その他	①	⑨
シャープ 1989 年製 ~		①	⑩。
ビクター	1987 年製 ~	①	⑪
	その他	①	⑫
NEC	1990 年製 - (購入時設定)	②	①
	その他	②	②
アイワ	1996 年製 ~	②	③
	その他	②	④
富士通ゼネラル 1987 年製 ~		②	⑤
FUNAI	1990 年製 ~	②	⑥
	その他	②	⑦
パイオニア 1990 年製 ~		②	⑧
フィリップス 1992 年製 ~		②	⑨
設定の消去		⑨	⑨

* 表内に同じメーカーが2つ掲載されているものには、リモコンをコントロールする信号が2種類あります。一方の設定にあわせ、テレビの電源を入れたり切ったりできるか確認し、操作できないときはもう一方の設定を試してください。

💡 ヒント

・購入時には、テレビのリモコンモードは何も登録されていません。

✔ チェック

- ・  (TV電源ボタン) を押したままチャンネルボタンを順番に押すときは、最初のボタンを押してから 1 分以内に次のボタンを押してください。1 分を過ぎると、操作が取り消されます。
- ・ 乾電池を交換したときには初期設定値に戻りますので、再度設定しなおす必要があります。

リモコンでできるテレビ操作

AX20のリモコンでは、お使いのテレビ本体に対して次の操作ができます(メーカーやテレビの機種により、使用できない機能があります)。

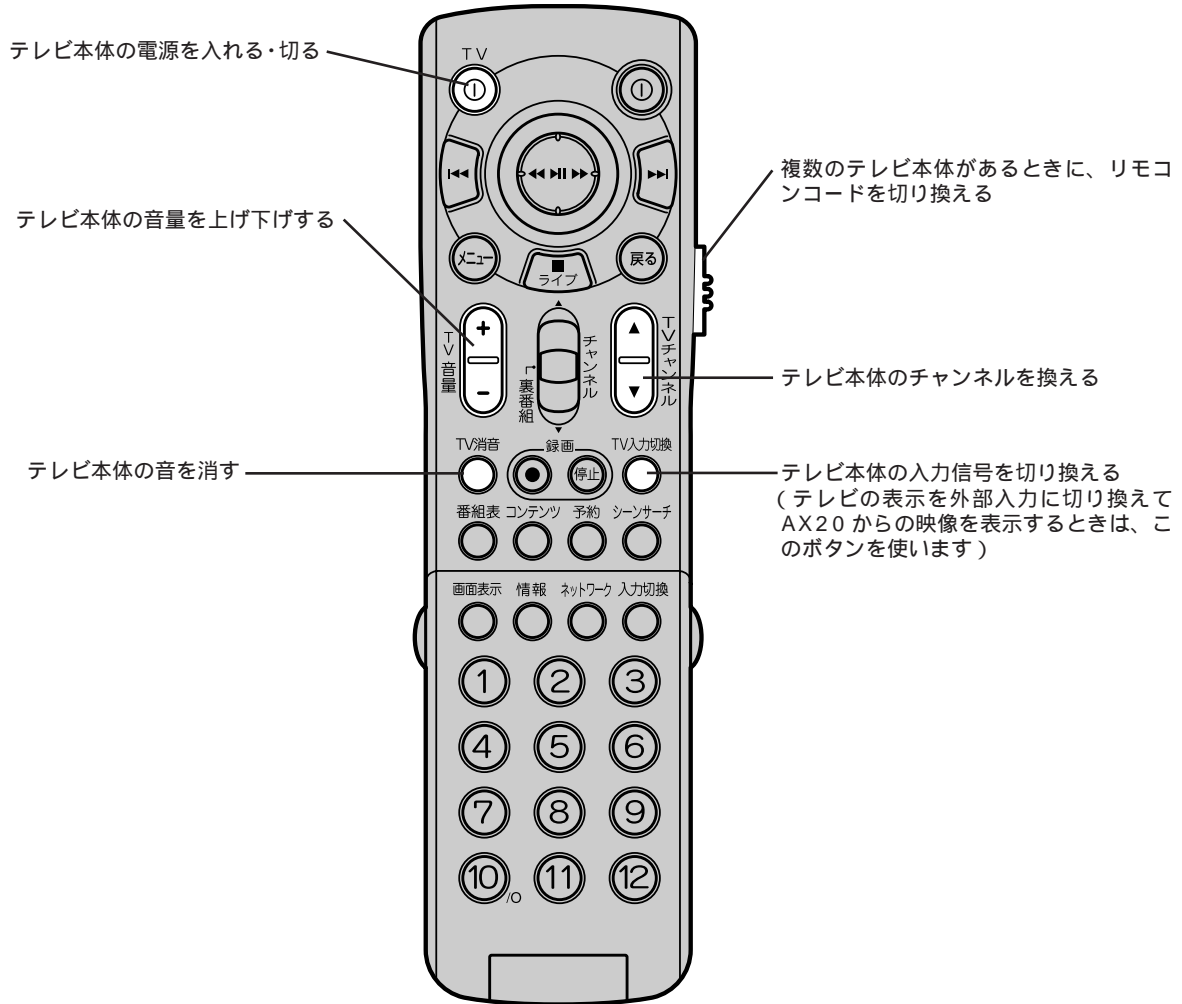

複数のテレビをリモコンで操作する

本体側面のモード設定スイッチを使うと、「1」にA社のリモコンコード、「2」にB社のリモコンコード、「3」にC社のリモコンコードというように一台のリモコンで複数のテレビを操作できるようになります。

- 1 22 ページの手順で 1 社目のリモコンコードを登録する
・最初に登録したリモコンコードは、「1」「2」「3」すべてに同じ内容が設定されます。
- 2 リモコン側面のモード設定スイッチを「2」に変更する
- 3 22 ページの手順で 2 社目のリモコンコードを登録する
- 4 リモコン側面のモード設定スイッチを「3」に変更する
- 5 22 ページの手順で 3 社目のリモコンコードを登録する
・これで 3 社分のリモコンコードが設定できました。

ヒント

- ・リモコンの  (TV電源ボタン) 押したままチャンネルボタンの「9」を押し、続けて「9」を押すと、設定した内容を消去できます。
複数のリモコンコードを登録しているときに設定の消去をすると、すべての設定内容が消去されます。

AV 機器と接続する

BS チューナーと接続する

BS 放送を視聴するには、BS チューナーが必要です。AX20 にはBSチューナーは内蔵されていませんが、BSチューナーやBS内蔵テレビ、BS内蔵ビデオデッキの出力信号をAX20 に入力することで、BS 放送を録画できます。

AX20 の入力用コネクタは、背面と前面(カバー内部)にあります。

背面に接続する

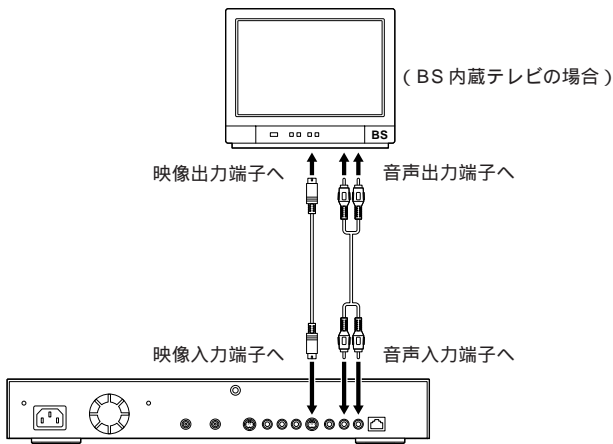

前面に接続する

コネクタのカバーを開けて接続します。

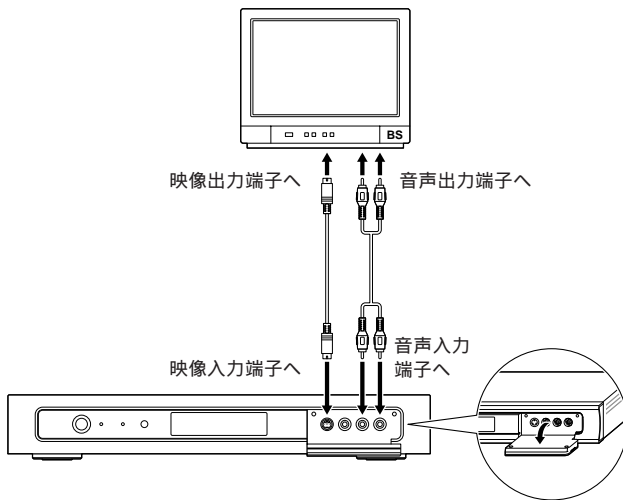

CATV/BS デジタル/CS チューナーと接続する

CATV ホームターミナル/BS デジタル/CSなどを視聴するには、その出力信号をAX20 に入力します。

AX20 の入力用コネクタは、背面と前面(カバー内部)にあります。

背面に接続する

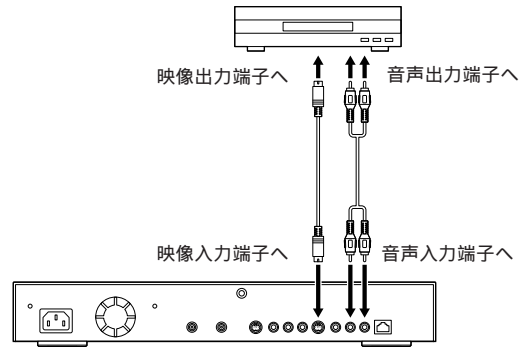

前面に接続する

コネクタのカバーを開けて接続します。

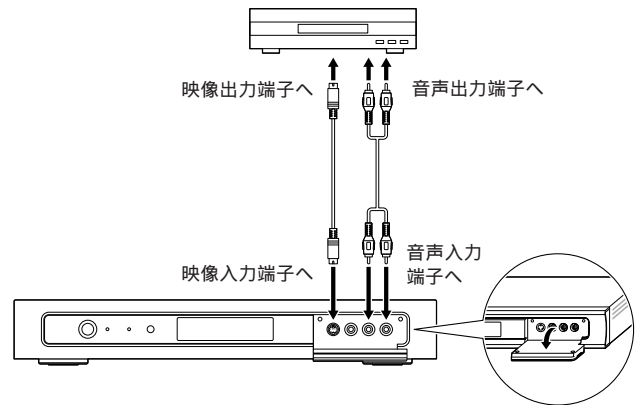

ビデオデッキと接続する

ビデオテープに録画した映像を AX20 に保存する場合

ビデオデッキの出力信号を AX20 に入力します。AX20 の入力用コネクタは、背面と前面(カバー内部)にあります。

背面に接続する

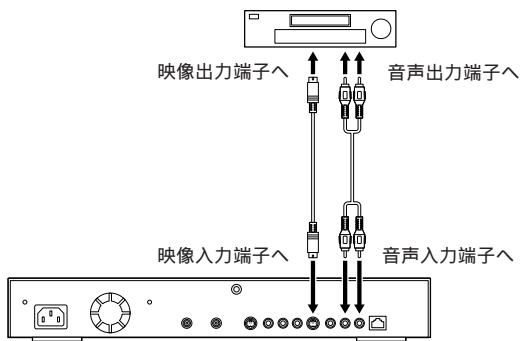

前面に接続する

コネクタのカバーを開けて接続します。

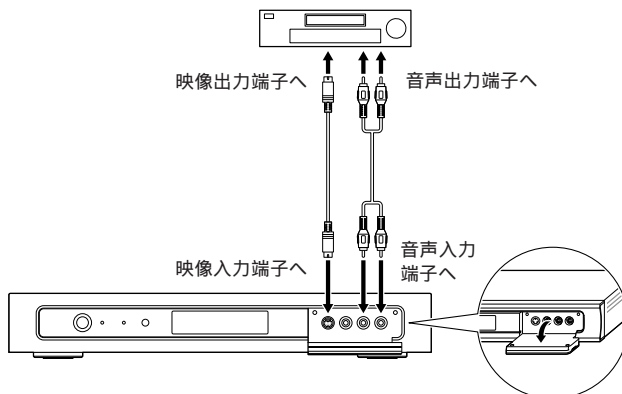

AX20 で録画した映像をビデオテープに書き出す場合

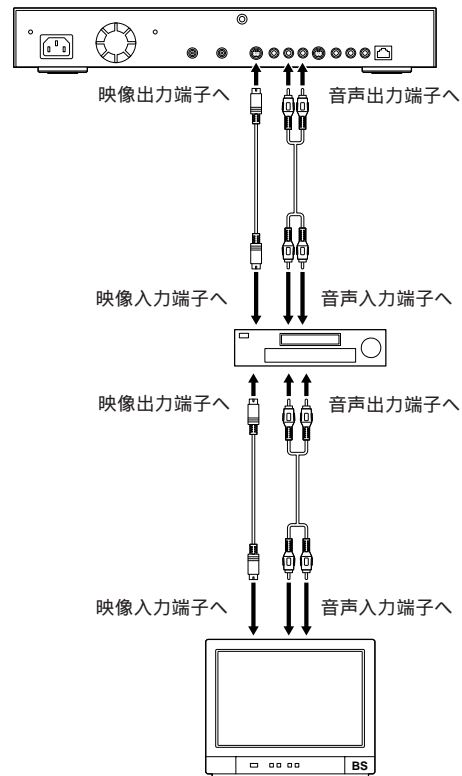
PART
1

接続と準備

PART 2

さあ、使ってみよう

「PART1 接続と準備」の作業はお済みですか？
このPARTでは、簡単な録画と再生の操作を体験
してみることにしましょう。

ここでは、こんなことをします	28
このパートで体験する操作の流れを説明します。	
チャンネルをあわせよう	29
AX20のチャンネルをあわせ、録画の準備をします。	
録画しよう	30
番組をAX20に録画します。	
再生しよう	32
録画した番組を再生します。	
録画した番組を削除しよう	34
AX20に録画した番組を削除します。	
録画の予約をしよう	36
番組表を呼び出して録画を予約します。	

ここでは、こんなことをします

ここでは、正しくセットアップされているかの確認と、AX20 の操作に慣れるため、録画と再生の操作を次のような手順で体験します。操作時間は 15 分程度です。

Step 1

チャンネルをあわせよう
リモコンを使って、見たい
チャンネルを選びます。

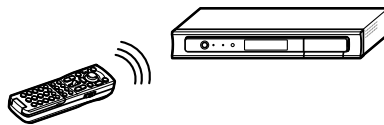

Step 2

録画しよう
見ている番組をAX20に
録画します。

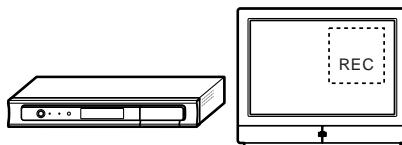

Step 3

再生しよう
録画した番組を再生します。

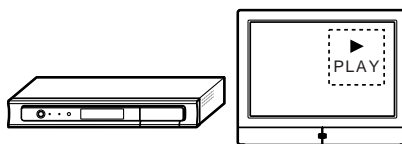

Step 4

録画した番組を削除しよう
録画した番組の一覧を表示して、
不要な番組を削除します。

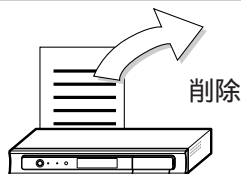

Step 5

録画の予約をしよう
番組表を表示して、録画したい
番組を予約します。



チャンネルをあわせよう

AX20のリモコンを使い、見たいチャンネルにあわせましょう。

準備 電源を入れる / 切る(9 ページ)

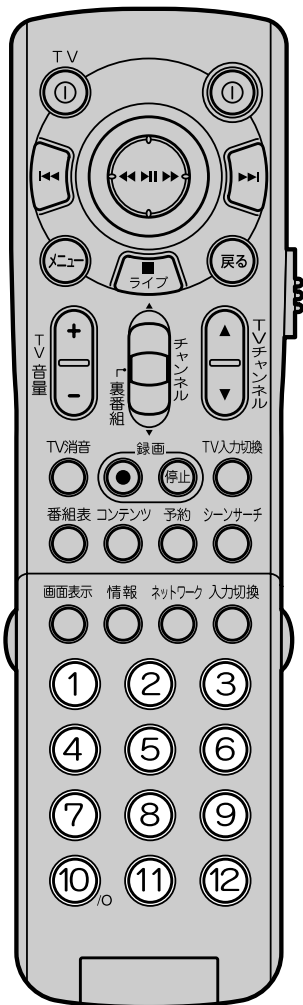

数字ボタン ① ~ ⑫ を押してチャンネルを指定する

チャンネルが切り換わります。

チャンネルの切り換えに少し時間がかかることがあります。このようなときは、少し間隔をあけてボタンを押してください。

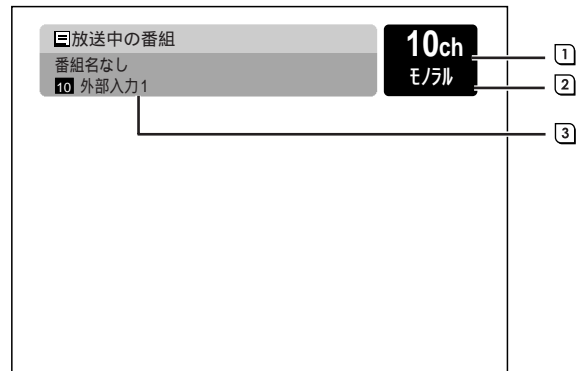

- ① チャンネル番号
- ② 音声情報
- ③ 簡易番組情報

表示パネルには選択したチャンネルの番号が表示されま

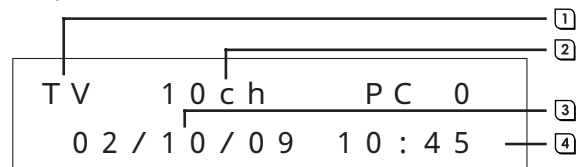

- ① 「TV」と表示されます。
- ② チャンネル番号
- ③ 今日の日付
- ④ 現在の時刻

PART
2

さあ、使ってみよう

ヒント

- ・ (チャンネル) を上下に操作してチャンネルを切り換えることもできます。
- ・ 22 ページでリモコンの設定が済んでいるときは (TV 音量) で音量が調節できます。
-[+] : 音が大きくなります。
-[-] : 音が小さくなります。

チェック

- ・ リモコンの操作ができないときは、リモコンの設定を確認してください。
 - 📖 リモコンに乾電池を入れる(2 ページ)
 - 📖 リモコンでテレビを操作できるようにする(22 ページ)
- ・ テレビの映りが悪いときは、映像の調整をしてください。
 - 📖 映像の設定(125 ページ)
- ・ ADAMS-EPGで番組表が受信できていないと、番組情報は表示されません。

録画しよう

番組を2つ、数分間ずつ録画してみましょう。録画方法は何種類ありますが、ここでは録画ボタンを使ういちばん単純な方法でやってみましょう。

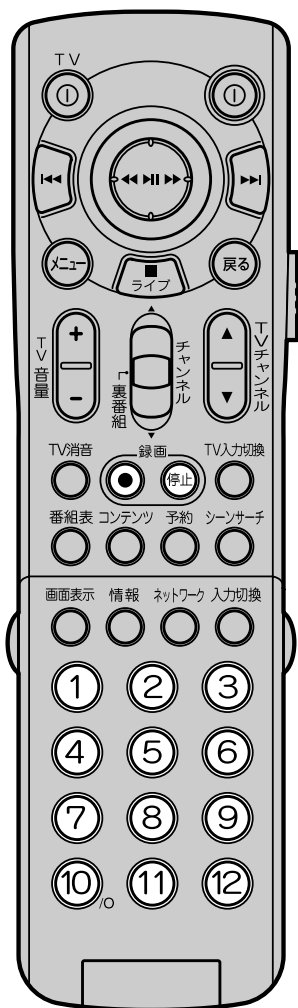

1 録画 録画 録画 の 録画 を押す

録画がはじまり録画ランプが赤く点灯します。録画マークとタイムラインが数秒間表示されます。



- ① 録画マーク
- ② タイムライン
- ③ 録画位置の時刻
- ④ 視聴位置の時刻
- ⑤ 録画開始時刻

表示パネルは次のようになります。

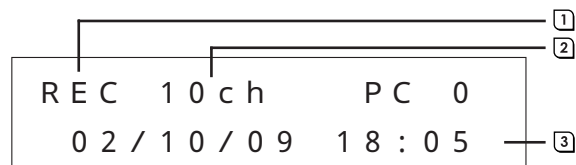

- ① 「REC」と表示されます。
- ② チャンネル番号
- ③ 現在の日付と時刻

2 数分ほど録画したら、録画 録画 の 録画 を押す

録画が停止してお知らせのメッセージが表示されます。

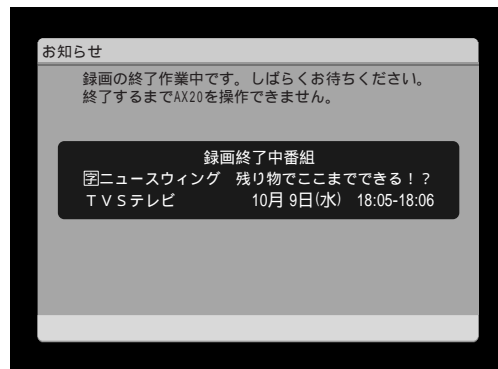

💡 ヒント

- ・録画する画質により異なりますが、ハードディスクには標準画質モードで合計約123時間まで番組を保存できます。
- ・録画の詳細についてはPART4をご覧ください。

✔ チェック

- ・録画中はチャンネルを換えることはできません。録画を停止してからチャンネルを換えてください。
- ・ハードディスクの空き容量が5分間以上存在しないときは、録画ができません。

💡 ヒント

- ・録画した番組はAX20のハードディスクに保存されています。ハードディスクの空きがどれくらい残っているか確認するには、録画ボタンを押して表示される「メニュー」画面で「HDD使用状況」を選択し、決定します。「HDD使用状況」画面では、次のような情報などが表示されます。

- ① 空き容量 : 各画質での録画可能時間の目安が表示されます。
- ② 録画済みの容量 : 録画した合計時間、録画番組の本数、録画に使用した容量が表示されます。

3 数字ボタン ① ~ ⑫ でチャンネルを換える 別の番組が表示されます。



4 再び手順1~2をくりかえし、番組を録画する

大切な録画データを不測の事態から守るために

不測の事態から守るために、大切な録画データはパソコンを使ってCD-R/RWやDVD-R/RWなどのメディアへ書き出すか、あるいはビデオテープデッキを接続してビデオテープへ書き出して保存してください。

CD-R/RWやDVD-R/RWへ書き出す場合の接続例

LANケーブルでAX20とパソコンをつないでAX20の映像をパソコンに転送し、パソコンのドライブを使ってメディアへ書き出します。

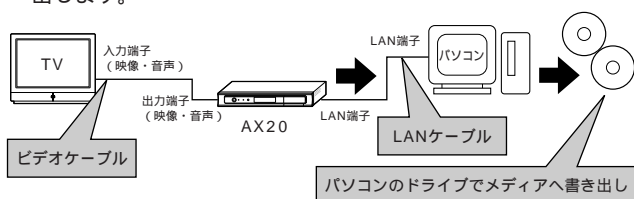

ビデオテープへ書き出す場合の接続例

AX20の映像・音声出力端子をビデオデッキの外部入力端子につなぎ、ビデオデッキの映像・音声出力端子をTVにつなぎます。

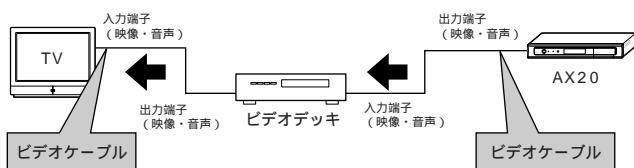

「HDD使用状況」画面で表示される時間や容量の数値は目安であり、実際の数値とは異なることがあります。

📖 ハードディスクの使用状況を確認する(90ページ)

✓ チェック

- 添付の「Ulead DVD MovieWriter for NEC」を用いてCD-R/RWへ書き出すときに、メディアが正常に認識されることがあります。このようなときは、DVD MovieWriterの出力画面にある「詳細設定」ボタンを押して表示される「出力の詳細設定」ダイアログにある「ディスクレコーダ」の表示が、「UJDA330 1.00(Ulead)」または「UJDA340 1.00(Ulead)」となっていることがあります。このようなときはそれぞれ「UJDA330(NTI)」または「UJDA340(NTI)」というように変更すると、メディアが正常に認識できることがあります。解決しないときはユーリードシステムズ株式会社へお問い合わせください。

再生しよう

いま録画した2つの番組のうち、どちらか好きなほうを再生してみましょう。番組はAX20内蔵のハードディスクに保存されているので、いつでも再生できます。

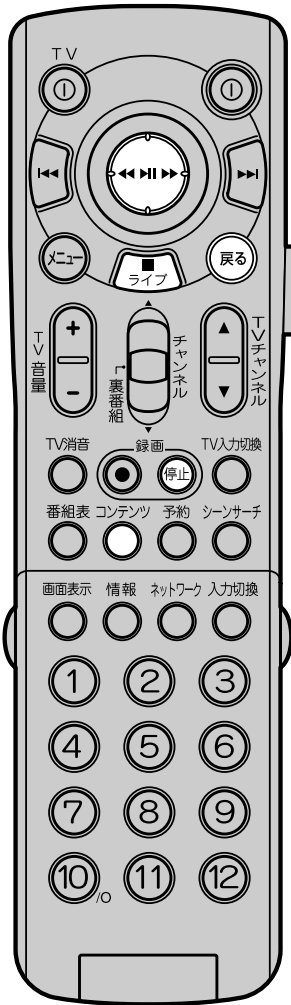

1 コンテンツ を押す

「録画一覧」に録画した番組の一覧が表示されます。

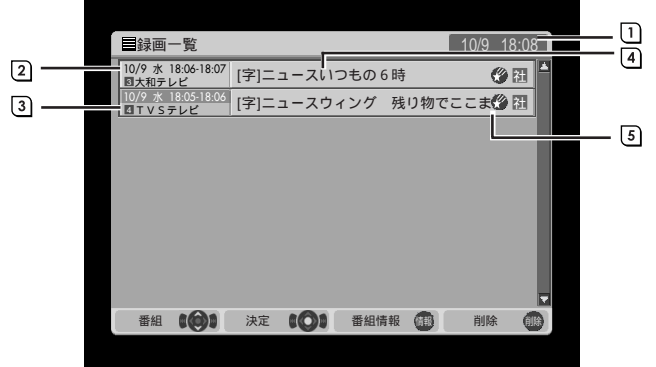

- ① 現在の日時
- ② 録画した日付と録画開始・終了時刻
- ③ 放送局名
- ④ 番組名
- ⑤ 未視聴マーク(録画後、まだ視聴していない番組に表示されます。一度再生すると消えます)

2 (スティックボタン)を上下に動かして番組を選択し、(スティックボタン)を押す

録画した番組が再生されます。



表示パネルが次のようになります。

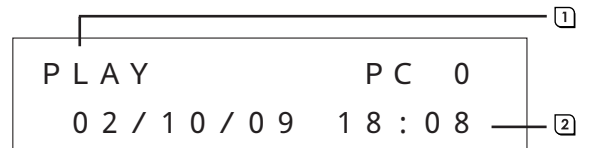

- ① 再生中は「PLAY」と表示されます。
- ② 現在の日時が表示されます。

ヒント

- ・ (メニュー) を押して、「メニュー」から「録画番組一覧」を選択しても「録画一覧」を表示できます。
- ・ 再生中は、(スティックボタン)を右に押すと早送りに、(スティックボタン)を左に押すと巻き戻しになります。くりかえし押すことで、早送りや巻き戻しの速度を変えることもできます。

再生の基本操作(82ページ)

3

再生を終了するときは  を押す

再生が終わり、ライブ映像が表示されます。

 を押しても、録画済み番組の再生を停止することはありません。



録画番組を最後まで再生したときは

最後の場面で止まり、「録画一覧」が表示されます。 を押すと「録画一覧」は消えます。

 を押すと、ライブ映像が表示されます。



PART 2

さあ、使ってみよう

 ヒント

- ・「設定」-「再生の設定」-「録画番組再生終了時に、録画一覧に戻る」の設定が「いいえ」になっているときは、最後まで再生したときに、「録画一覧」は表示されません。
- ・「ライブ映像」とは、現在放送されている映像のことです。

録画した番組を削除しよう

ハードディスクに保存された番組を削除してみましょう。

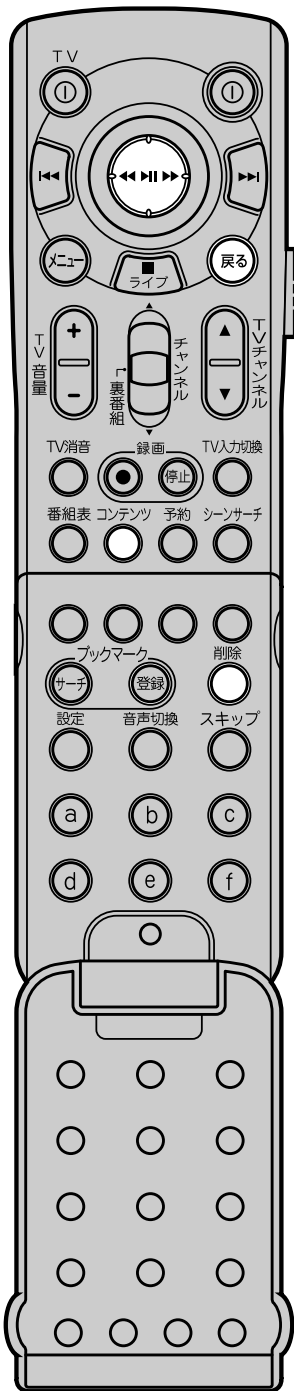

コンテンツを押す

「録画一覧」が表示されます。

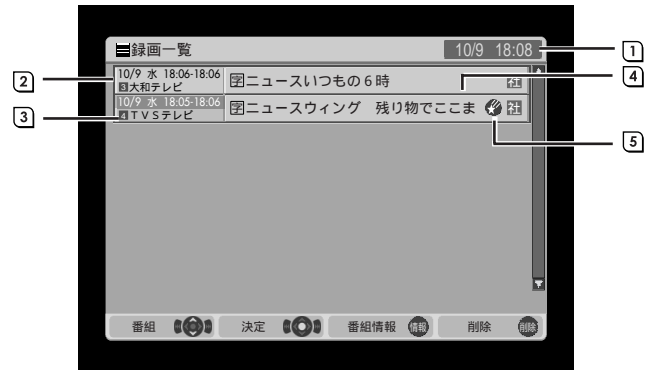

- ① 現在の日時
- ② 録画した日付と録画開始・終了時刻
- ③ 放送局名
- ④ 番組名
- ⑤ 未視聴マーク(録画後、まだ視聴していない番組に表示されます。一度再生すると消えます)



スティックボタン(上下)を動かして番組を選択する

チャンネル(上下)を動かすことで、一画面分のスクロールをすばやく行うことができます。

「番組情報」ボタンを押して表示される「番組情報」画面で、「削除」ボタンを押して、録画済み番組を削除できます。

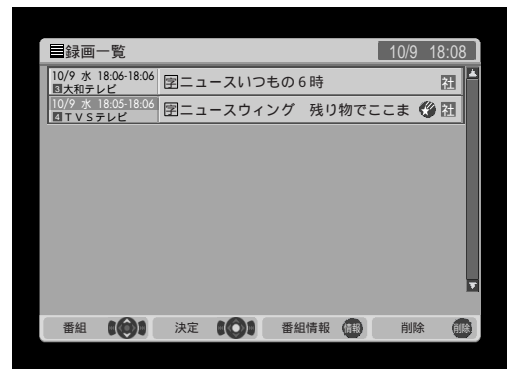

ヒント



- ・ **メニュー** を押して、「メニュー」画面から「録画番組一覧」を選択しても「録画一覧」を表示できます。
- ・ 録画した番組を再生しているときに **削除** (削除) を押しても、削除できます。

チェック

- ・ 録画番組の削除時間は、対象となる録画番組の画質が高く、録画時間が長いほど、長くなります。例えば、標準画質で2時間の録画番組の削除時間は、約10秒となります。なお、削除中はリモコンによる操作ができませんので、ご注意ください。

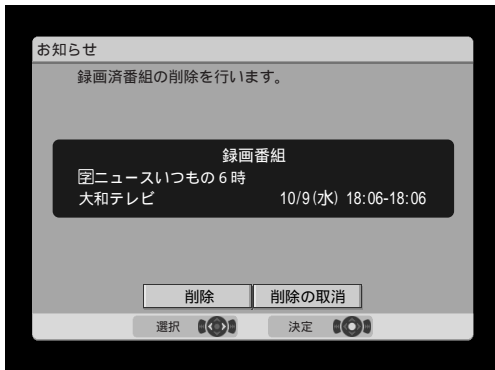
- 3) リモコンのカバーを開き、 を押す
削除を確認する画面が表示されます。



- 4)  (スティックボタン) を左右に動かして
「削除」を選択し、 (スティックボタン) を
押す
「録画一覧」から番組が削除されます。

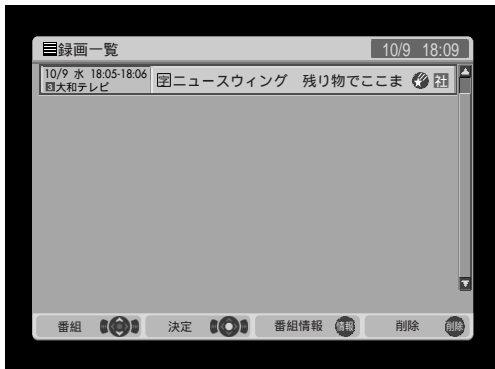

- 5)  を押す
「録画一覧」が消えます。

録画の予約をしよう

番組の録画を予約する方法はいくつかありますが、ここでは番組表を画面に表示して番組を予約してみましょう。

AX20はテレビ朝日系列局が提供している番組表(ADAMS-EPG)を自動的に受信します。

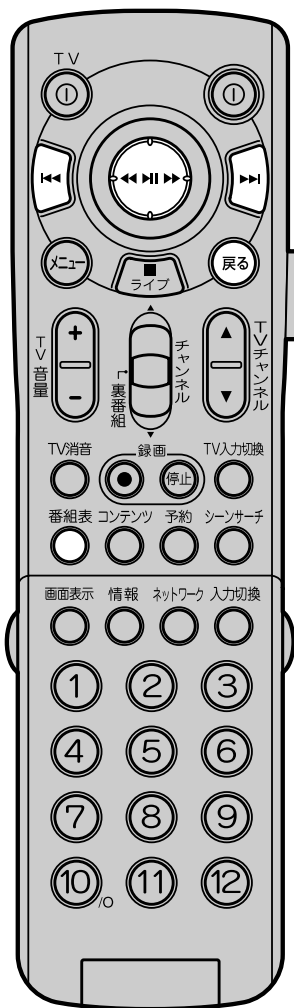

番組表
を押す

「番組表」が表示されます。これはADAMS-EPGから受信したデータに基づいています。

番組表は、1日に約10回放送されます。番組表を利用できる地域の方は、EPGを受信するために電源を切るかサーバモードにしておいてください。

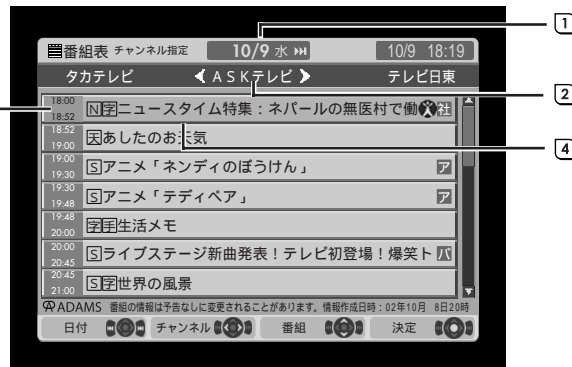

- ① 番組表の日付
- ② 放送局名
- ③ 放送時間
- ④ 番組名

チャンネルを換えたいときは

◀▶ (スティックボタン) を左右に動かす

日付を変えたいときは

◀ : 前の日にする

▶ : 次の日にする



◀▶ (スティックボタン) を上下に動かして番組を選択し、▶ (スティックボタン) を押す「番組情報」が表示されます。

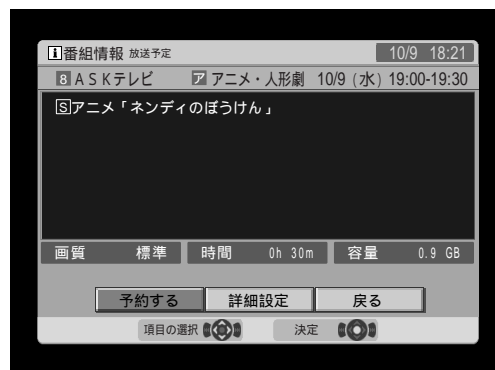

ヒント

- ・番組表には、チャンネル指定、ジャンル指定、時刻指定の3種類の表示があります。番組表(番組表)を押すごとに表示の種類が切り換わります。
- ・番組表は、◀ を押し、「番組表(チャンネル)」「番組表(ジャンル)」「番組表(時刻)」を選択して表示させることもできます。

チェック

- ・ADAMS-EPGは、1日に約10回放送されます(地域によって異なることがあります)。番組表が表示されないときは、受信するまで数時間お待ちください。番組表を受信するには、AX20の電源を切るかサーバモードにしておく必要があります。(9ページ)
- ・ADAMS-EPGの受信時刻は「環境設定」-「ADAMS-EPGの設定」で確認できます(128ページ)。

- 3) (スティックボタン)を左右に動かして「予約する」を選択し、(スティックボタン)を押す

予約完了のメッセージが表示され、数秒で番組表が表示されます。

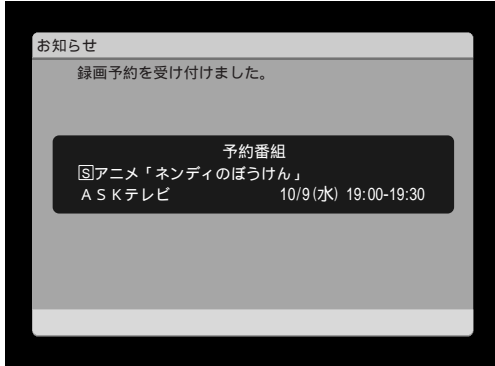

- 4) (戻る)を押す
番組表が消えます。



- 5) AX20の電源スイッチを押すか、リモコンの(電源)を押す
電源が切れるかサーバモードになります。

PART 3

テレビの視聴

AX20でテレビを見るときの基本操作を覚えましょう。録画していなくても番組を「巻き戻し」で見るタイムシフト機能を使えば、テレビをもっと楽しめます。

- チャンネルを換える 40
リモコンを使ってAX20のチャンネルを切り換えます。AX20のリモコンではあなたがお使いのテレビも操作できます。
- 音量や音声を変える 43
テレビの音量を調整したり、音声多重放送の主・副音声を切り換えたりします。
- タイムシフト視聴をする 45
番組を録画していなくても、タイムシフト機能によりいつでも一時停止や巻き戻しなどができます。

チャンネルを換える

AX20のリモコンを使ってチャンネルを換えます。

チャンネルボタンでチャンネルを換える

準備

電源を入れる / 切る(9ページ)

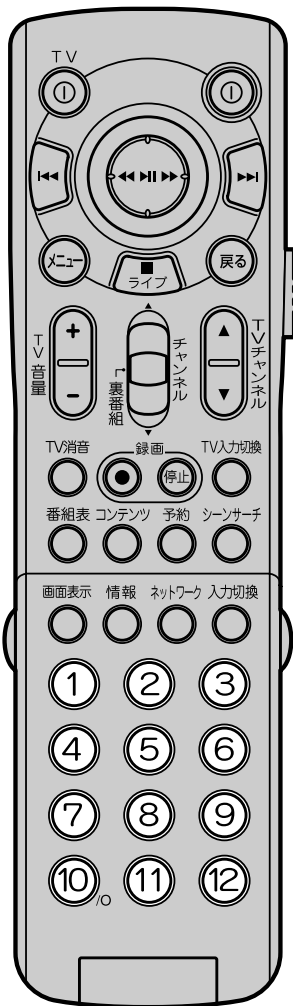

数字ボタン ① ~ ⑫ を押してチャンネルを指定する

選択したチャンネルの番組が表示されます。

チャンネルを切り換えると、映像が一瞬乱れることがあります。

チャンネルを換えたあとの数秒間、簡易番組情報、チャンネル番号、音声状態が表示されます。

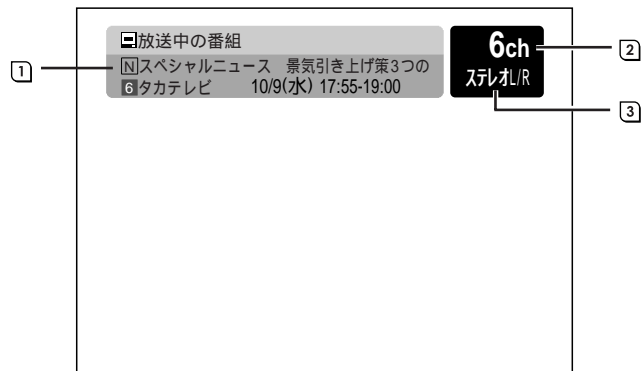

- ① 簡易番組情報
- ② チャンネル番号
- ③ 音声情報

表示パネルには選択したチャンネルの番号と現在の日時が表示されます。

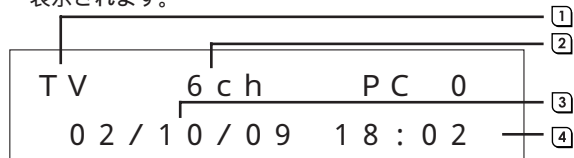

- ① テレビ番組視聴中は「TV」と表示されます。
- ② チャンネル番号
- ③ 今日の日付
- ④ 現在の時刻

ヒント

- ・ (チャンネル) を上下に操作してチャンネルを換えることもできます。
- ・ チャンネル番号を増やしていくと、次のように換わります(番号を減らす操作のときは逆方向に換わります)。ただし、放送局が設定されていないチャンネルは、スキップされます。
1 2 3 ... 24 外部入力1 外部入力2
- ・ 録画済番組の再生中は、チャンネルの切り換えはできません。

- ・ いま見ている番組の詳しい情報を見たいときは (情報) を押します。もう一度 (情報) を押すと、番組の詳しい情報は消えます。
- ・ AX20のチューナーではなくテレビ側のチューナーのチャンネルを換えたいときは、 (TVチャンネル) を上下に操作します。
-[] : 数字の大きいチャンネルに換わります。
-[] : 数字の小さいチャンネルに換わります。

チェック

- ・ ADAMS-EPGで番組表が受信できていないと、番組情報は表示されません。

番組表を使ってチャンネルを換える

新聞の番組欄を見るようにテレビの画面に番組表を表示し、そこからお好みの番組を選んでチャンネルを換えることができます。

準備 電源を入れる / 切る(9ページ)

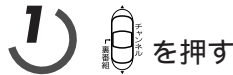
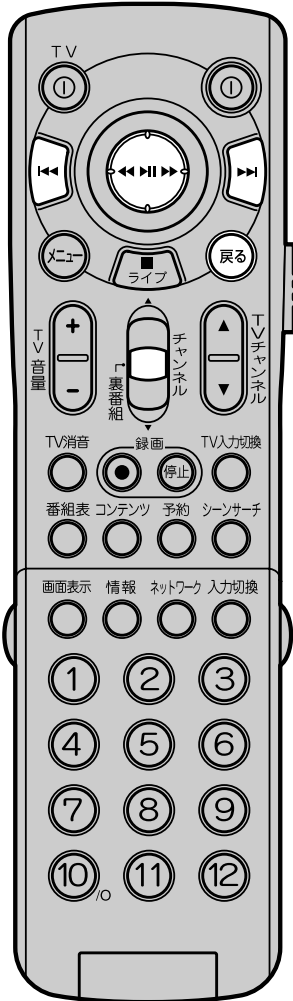

を押す

現在放送中の番組の一覧(番組表)が表示されます。

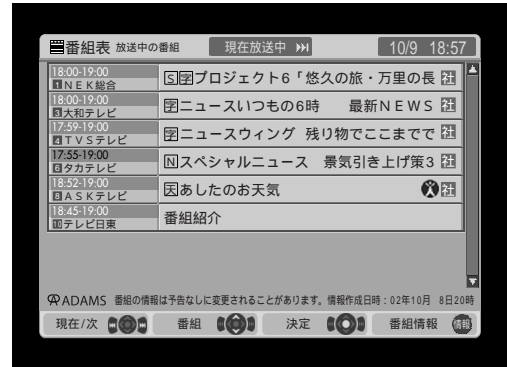

次に放送される番組一覧を見るには

を押す(を押すと現在の番組一覧に戻る)

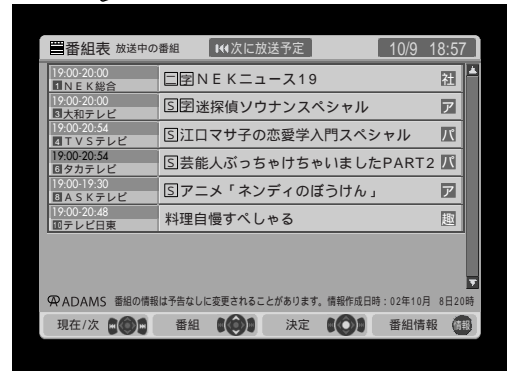

番組表を消すには

を押す

2) (スティックボタン)を上下に動かして番組を選択し、(スティックボタン)を押す
 選択したチャンネルが表示されます。



PART 3

テレビの視聴

ヒント

- 番組の詳しい情報を見たいときは、(スティックボタン)で番組に選択カーソルをあわせた状態で(情報)を押してください。

チェック

- ADAMS-EPGで番組表を受信できていないと、番組表は表示されません。
- 現在時刻以前の番組は表示されません。

番組表(放送中の番組)の見かた

番組表には次の情報が表示されます。

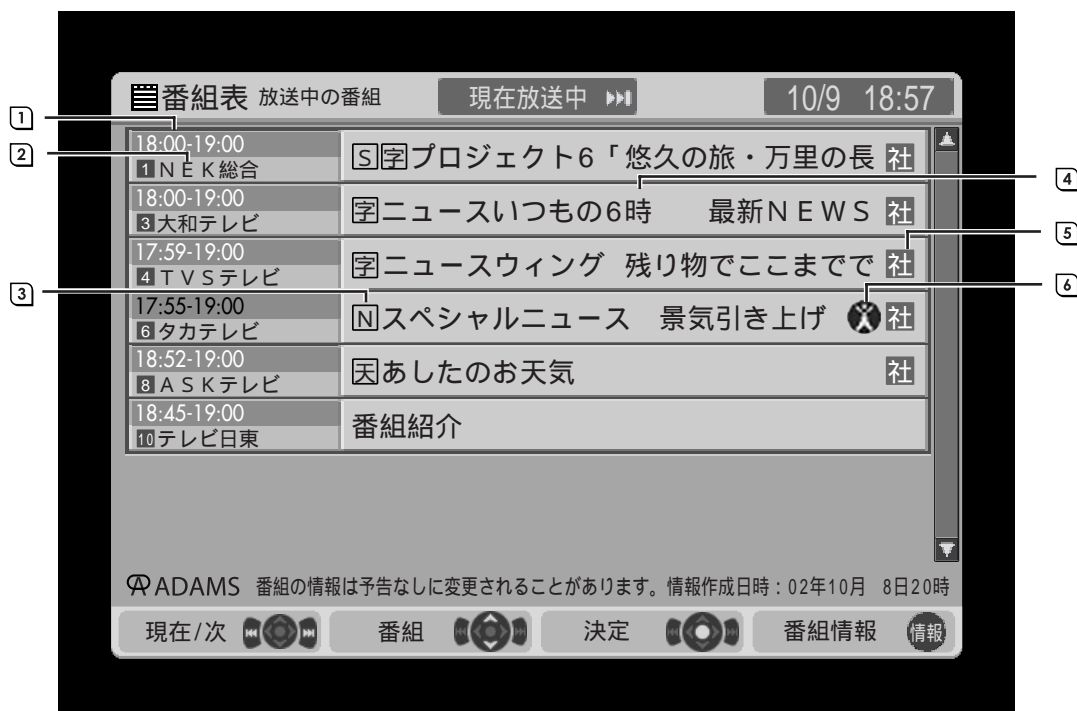

- ① 番組の開始時刻と終了時刻
- ② チャンネル番号と放送局名
- ③ 番組名に含まれる記号
- ④ 番組名
- ⑤ ジャンル記号
- ⑥ 選局マーク

番組名に含まれる記号について

記号の意味は次のとおりです。

N : ニュース	多 : 音声多重放送
天 : 天気	字 : 文字多重放送
映 : 映画	新 : 新番組
S : ステレオ放送	再 : 再放送
二 : ニカ国語放送	終 : 最終回

ジャンル記号について

記号の意味は次のとおりです。

ド : ドラマ	教 : 教養
映 : 映画	ア : アニメ・人形劇
ス : スポーツ	社 : 社会・報道
芸 : 芸能	趣 : 趣味・暮らし
音 : 音楽	他 : その他
パ : パラエティ	

録画予約 / 選局マークについて

記号の意味は次のとおりです。

- : 現在選局中です。
- : 録画予約中です。

チェック

- ・AX20 では文字多重放送を表示することはできません。
- ・番組名に含まれる記号は **[]** で表示されることもあります。

音量や音声を変える

音量を調節する

テレビの音量を調節します。

準備 電源を入れる / 切る(9 ページ)



を上下に動かす

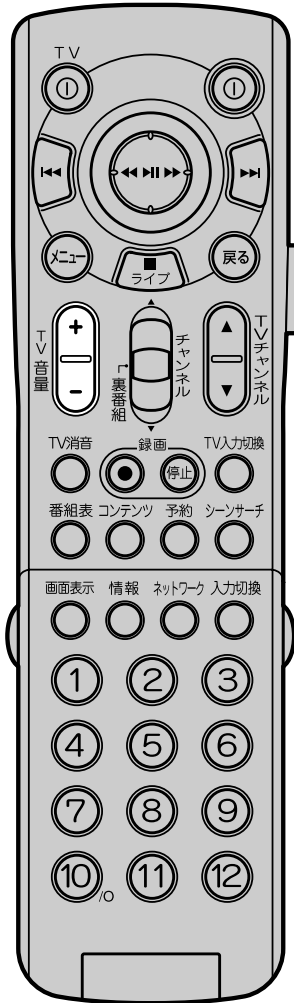

[+]を押すとテレビ音量が上がり、[-]を押すと音量が下がります。



PART
3

テレビの視聴

ヒント

音を消したいときは  (TV消音)を押します。もう一度  (TV消音)を押すと、元の音量に戻ります。

チェック

AX20の録画中に音量を変更しても、録画される音量に影響はありません。

音声の状態を切り換える

音声多重放送の主音声と副音声を切り換えたり、ステレオ放送のR(右音声)とL(左音声)を切り換えたりすることができます。

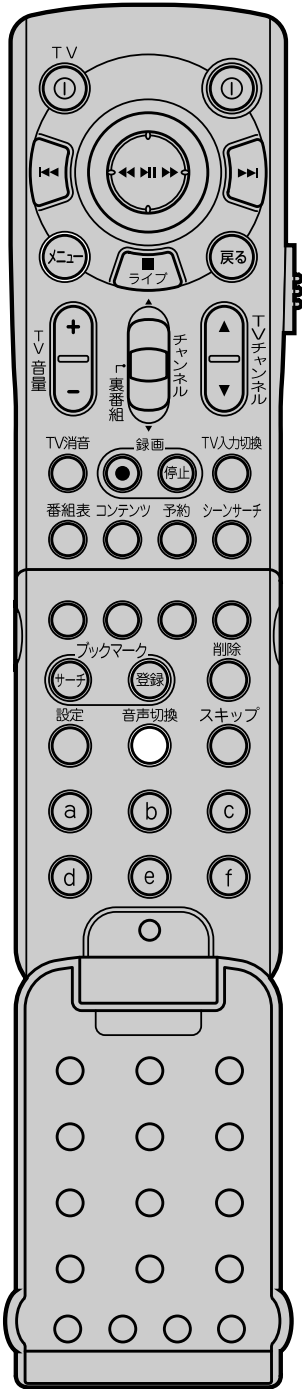

準備

電源を入れる / 切る(9 ページ)



リモコンのカバーを開き、 を押す

番組の音声切り換え、画面右上にチャンネル番号などと音声状態が数秒間表示されます。



① 音声状態

ヒント

・  (音声切り換え) を押すたびに音声は次のように切り換わります。

- 音声多重放送のとき
主音声 副音声 主音声 / 副音声
- ステレオ放送のとき
ステレオ L/R ステレオ L ステレオ R

- モノラル放送のとき
モノラル(「モノラル」と表示されたまま切り換わりません。)
- 外部入力するとき
音声 L/R 音声 L 音声 R

チェック

- ・ AX20 の録画中に音声状態を切り換えても、録画される音声に影響はありません。

タイムシフト視聴をする

放送内容を過去の一定時間分ハードディスクに自動的に蓄え、いつでも番組をさかのぼって視聴できる機能を、タイムシフト視聴機能といいます。お好みに応じて放送中の番組をそのまま見たり(ライブ視聴)、タイムシフト視聴に切り換えたりできます。

見ている番組を一時停止する

ライブ視聴中でも見ている番組を一時停止できます。一時停止後、その位置から映像の視聴を再開できます(タイムシフト視聴)。このとき、一時停止していた時間分だけライブ視聴の位置より遅れて視聴することになります。

準備 電源を入れる / 切る(9ページ)

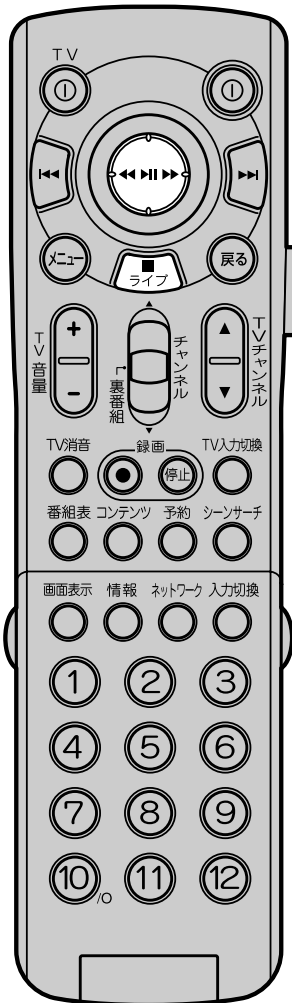

⏸ (スティックボタン) を押す

映像が停止します。
一時停止マークとタイムラインが数秒間表示されます。

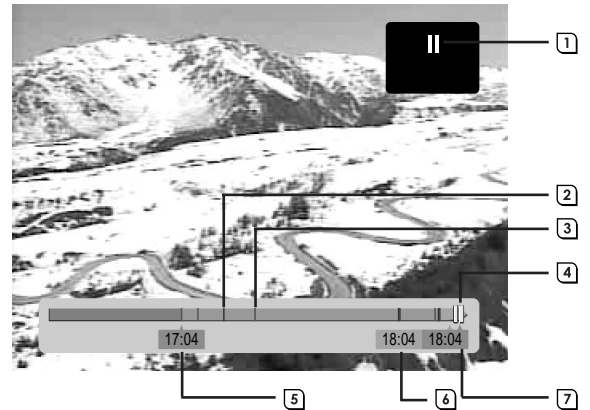

- ① 一時停止マーク
- ② 番組の区切り(チャンネルを換えた位置または番組の開始位置)
- ③ タイムライン(青い部分がタイムシフト映像の蓄積された範囲です)
- ④ 現在の映像のタイムライン上の位置
- ⑤ タイムシフトの開始位置の時刻
- ⑥ ④の時刻
- ⑦ ライブ位置の時刻



視聴を再開するときは、次のどちらかの操作をする

停止した場面の続きから視聴する

▶ (スティックボタン) を押す

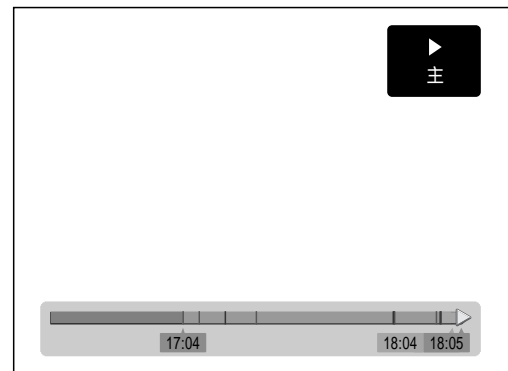

PART 3

テレビの視聴

ヒント

- ・タイムシフトの詳しい解説については『ホームAVサーバ活用Book』をご覧ください。
- ・タイムシフトとして蓄える映像の時間と画質は、環境設定で変更できます。
📖 録画・タイムシフトの設定(123ページ)
- ・ライブ視聴の場合でも、ハードディスクへの蓄積処理をした映像を視聴するため、正確には実際の放送から若干遅れた映像になります。

チェック

- ・タイムライン上の再生位置は目安であり、実際の再生位置とは異なることがあります。

ライブ視聴する

を押す

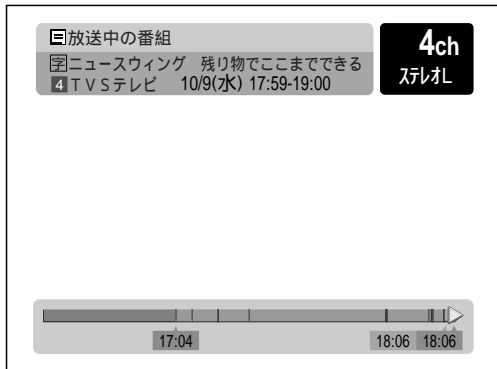

見ている番組を巻き戻す

いま見ている番組の過去の場面を見なおすことができます。

巻き戻ししてから見る

巻き戻して映像を見ながら過去の場面にさかのぼり、好みの場面からタイムシフト視聴します。

準備 電源を入れる / 切る(9ページ)

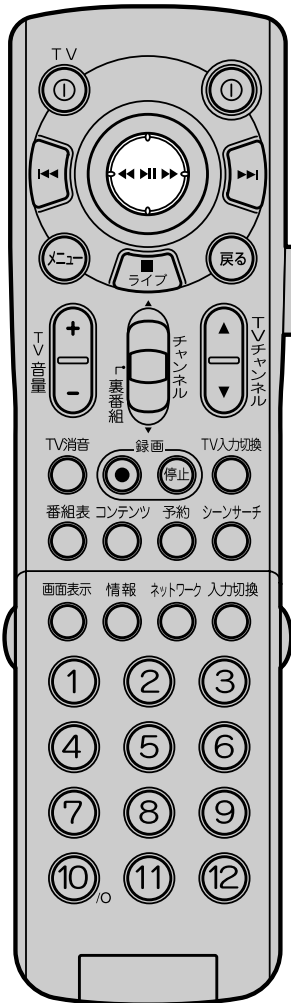

(スティックボタン)を左に動かす

巻き戻しになります。

巻き戻しマーク、巻き戻し速度、タイムラインが表示されます。

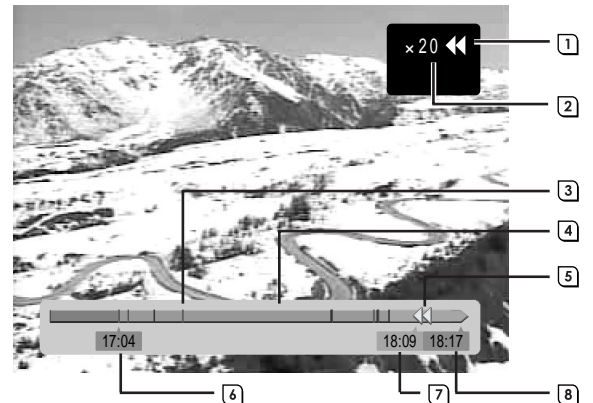

- ① 巻き戻しマーク
- ② 巻き戻し速度(3段階で切り換えられます)
- ③ 番組の区切り(番組の開始・終了位置またはチャンネルを換えた位置)
- ④ タイムライン(青い部分がタイムシフト用映像の蓄積された範囲です)
- ⑤ 視聴位置
- ⑥ タイムシフトの開始位置の時刻
- ⑦ 現在の視聴位置の時刻
- ⑧ ライブ位置の時刻



(スティックボタン)を押す

巻き戻してさかのぼった位置から再生されます。

再生マークとタイムラインが数秒間表示されます。

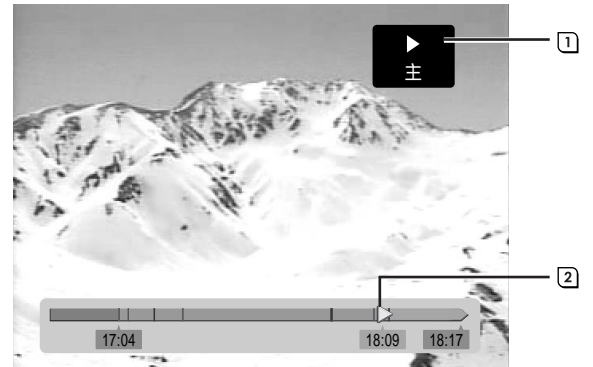

- ① 再生マーク
- ② タイムライン

チェック

- ・タイムシフト視聴のために映像が蓄積されるのはAX20の電源を入れてからです。それ以前の場面まで巻き戻すことはできません。
- ・タイムシフト視聴のために映像が蓄積されるのはライブ視聴の位置から最大で過去90分間の映像です(購入時設定)。90分以前の場面は順次削除されていきます。蓄積時間は環境設定で設定できます。

録画・タイムシフトの設定(123ページ)

- ・巻き戻してタイムシフトの先頭に達したときは、その位置からのタイムシフト視聴になります。
- ・早送りでタイムシフトの末尾(ライブ視聴位置)に達したときは、ライブ視聴になります。
- ・録画を開始すると、録画開始位置より前のタイムシフト映像は破棄されます。その際に、映像が一瞬止まったように見えることがあります。

タイムシフト視聴のいろいろ

タイムシフト視聴時には次のような操作ができます。

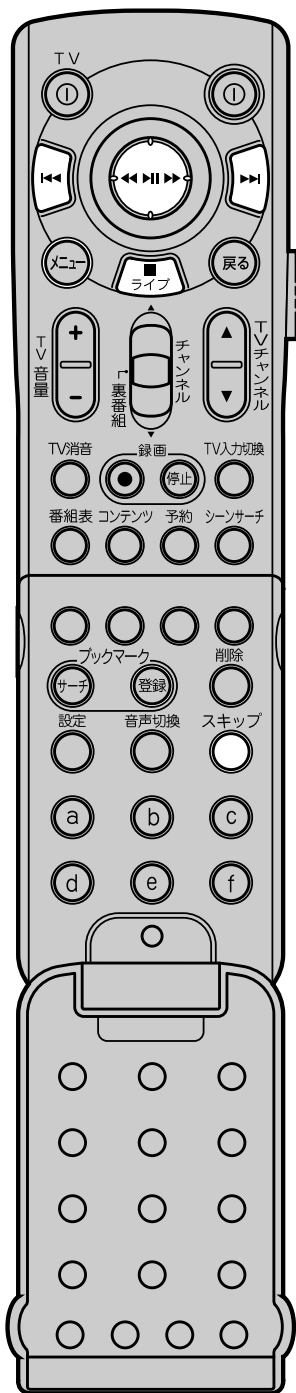

機能	操作	解説
早送り	⏩ を右に動かす	タイムシフト視聴を早送りします。早送り中に ⏩ を押すと通常の速さの視聴に戻ります。早送りの速さは3段階あり、購入時の設定ではボタンを押すごとに速くなります。速度は環境設定で変更できます(124ページ)。
巻き戻し	⏮ を左に動かす	タイムシフト視聴を高速に巻き戻します。巻き戻し中に ⏮ を押すと通常の速さの視聴に戻ります。巻き戻しの速さは3段階あり、購入時の設定ではボタンを押すごとに速くなります。速度は環境設定で変更できます(124ページ)。
一時停止	⏸ を押す	タイムシフト視聴を一時的に停止し、映像を止めます。もう一度 ⏸ を押すと視聴を再開できます。
スキップ	⏭ を押す	15 ~ 60 秒、映像を先に進めます(購入時設定 15 秒)。進める秒数は環境設定で変更できます(124ページ)。
逆方向スキップ(リピート)	(ユーザ設定でボタンに登録可能)	15 ~ 60 秒、映像を戻します(購入時設定 15 秒)。戻す秒数は環境設定で変更できます(124ページ)。
ジャンプ(+)	⏭ を押す	タイムシフト中に、次の番組が存在すれば、次の番組の先頭にジャンプします。視聴位置以降にブックマーク(84ページ)が登録してあるときは、最も近いブックマークへジャンプします。
ジャンプ(-)	⏮ を押す	番組の先頭にジャンプします。視聴位置以前にブックマーク(84ページ)が登録してあるときは、最も近いブックマークへジャンプします。
ライブ視聴へ移行	📺 を押す	タイムシフト視聴からライブ視聴に移行します。

✓ チェック

- ・ジャンプおよびスキップは、操作前の状態が再生中かあるいは一時停止中のときのみ使用できます。いずれの場合も、操作後は再生状態になります。

PART 4

録 画

AX20 は、内蔵のハードディスクに映像を録画するので、ビデオテープをセットする必要がありません。いつでも思い立ったらすぐに録画できます。

いま見ている番組を録画する	50
見ている番組をその場で録画する方法を説明します。	
録画を予約する	58
番組表を使って録画を予約する方法や、時刻を自分で指定して録画を予約する方法などを説明します。	
いろいろな録画	72
録画の画質を変更する方法や定期的に録画する方法、外部機器の映像を録画する方法など、いろいろな録画について説明します。	

いま見ている番組を録画する

基本的な録画と停止

ここでは録画の開始と終了をリモコンで操作する方法を説明します。ライブ視聴、タイムシフト視聴のどちらでも、いま見ている位置から録画できます。

準備 電源を入れる / 切る(9ページ)

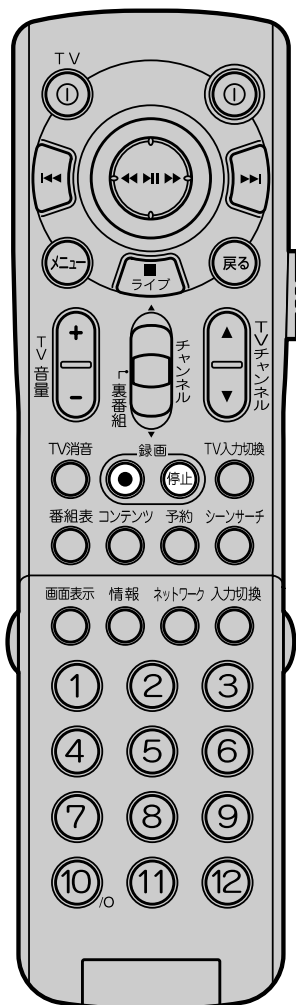

1 の を押す

録画がはじまり録画ランプが赤く点灯します。録画マークとタイムラインが数秒間表示されます。



- ① 録画マーク
- ② タイムライン

録画中は録画ランプが点灯し、表示パネルにはチャンネル、録画画質、録画時間が表示されます。

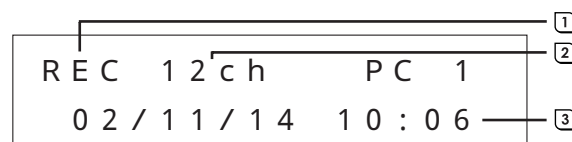

- ① 録画中は「REC」と表示されます。
- ② チャンネル番号
- ③ 現在時刻

2 の を押す

では録画を終了できません。「お知らせ」画面が表示されてから録画が終了します。録画停止マークが数秒間表示されます。



- ① 録画停止マーク

ヒント

- ・あとどれくらい録画できるかは「HDD使用状況」画面で確認できます(90ページ)。ハードディスクの空き容量が少ないときは、録画中に録画が停止することがあります。時間や容量の数値は目安であり、実際に録画可能な数値とは異なることがあります。
- ・録画画質は環境設定で設定します(123ページ)。
- ・終了時刻を指定して録画することもできます(62ページ)。
- ・番組表にしたがって番組終了時刻までの録画もできます(58ページ)。
- ・録画中のタイムライン全体の長さは、タイムシフトの時間(購入時設定では90分)を表しています。録画時間がそれを超えたときは、タイムラインは録画済みの時間の長さになります。

・大切な録画番組は、DVD-R/RW/RAMなどのメディアか、あるいはビデオテープに保存しておくことをおすすめします。

チェック

- ・あなたがテレビ放送や録画物などから引用したものは、個人として楽しむなどのほかは、著作権上、権利者に無断で使用できません。
- ・録画中はチャンネルを切り換えることはできません。
- ・ハードディスクの空き容量が5分間以上ないときは、録画ができません。
- ・「タイムシフト画質」をユーザ設定で「VideoCD」にしているときには、タイムシフト位置からの録画開始はできません。必ずライブ位置からの録画となります。

録画したまま 6 時間経ったときは

終了時刻の設定されていない録画が6時間続くと自動的に録画が停止されます。

録画終了時刻を設定する

録画終了の時刻を指定するには次のように操作します。



録画中に の を押す

「録画終了時刻設定」が表示されます。

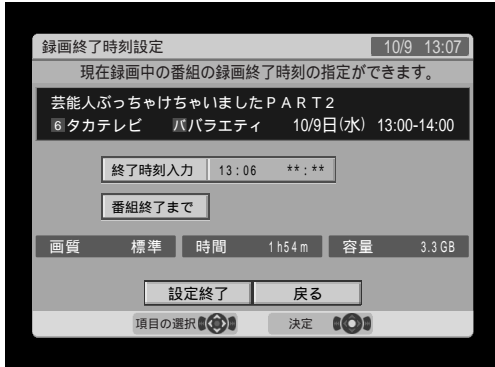

「終了時刻入力」にカーソルをあわせ、 を押す

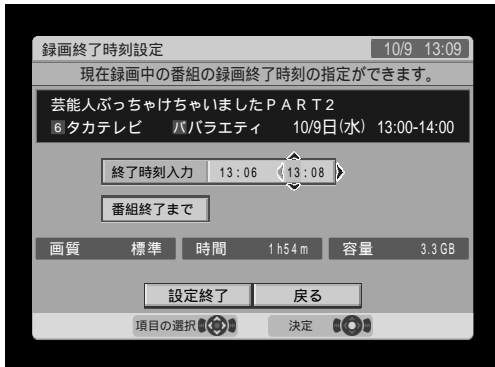

を左右に動かして時・分を選択し、終了時刻を設定する

を上下に動かすと、数値が増減します。

設定した時刻に応じて、時間と容量の表示が変わります。リモコンの数字ボタンを使っても、時刻の設定ができます。例えば、終了時刻を 12:50 にするときは、① ② ⑤ ⑩ と順番に押します。

3 など、10 の位にあてはまらない数字を押したときは、その数字が 1 の位に入力され、分の入力位置にカーソルが移動します。

24:00 と入力することはできません。0:00 と入力してください。

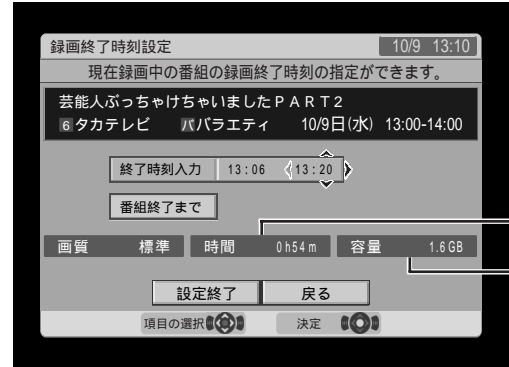

- ① 録画時間
- ② 録画に必要なハードディスク容量の目安



を押す

「終了時刻入力」に選択カーソルが戻ります。

ハードディスクの空き容量が不足するときは、容量不足を知らせるメッセージが表示されます。そのときは、終了時刻を設定しなおしてください。

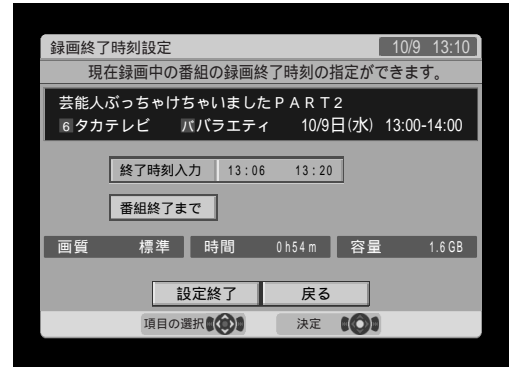

ヒント

- ・「録画終了時刻設定」に表示される「容量」は、録画に必要なハードディスクのおおよその容量を表します。
- ・上記の手順で録画終了時刻の設定が行われていないときは、終了時刻に「 **: ** 」と表示されます。



チェック

- ・上記手順で指定する録画終了時刻が、別の番組の開始時刻と同じになったとき、先に録画される番組の最後の部分が数秒録画されないことがあります。
- ・録画の終了時刻が、引き続いて開始される予約録画の開始時刻に近い場合は、録画の最後の部分が録画されないことがあります。

5

⏪ (スティックボタン) を上下左右に動かして「設定終了」を選択し、⏩ (スティックボタン) を押す

「録画終了時刻設定」が消えます。

設定を取り消すときは

⏪ を押す

それまで入力した内容はキャンセルされ、「録画終了時刻設定」を表示する前の状態のままになります。

番組終了まで録画する

いま見ている番組の終了までを録画するには次のように操作します。

1

録画中に⏪ (録画) の ⏩ を押す

「録画終了時刻設定」が表示されます。

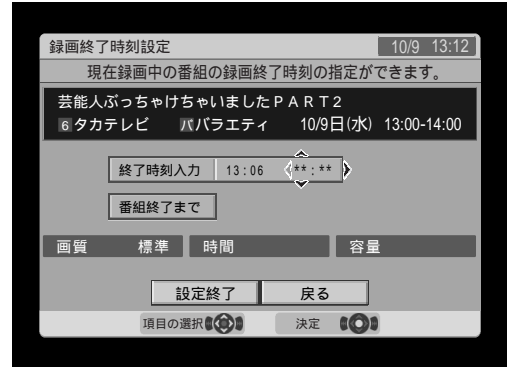

2

⏪ (スティックボタン) を上下に動かして「番組終了まで」を選択し、⏩ (スティックボタン) を押す

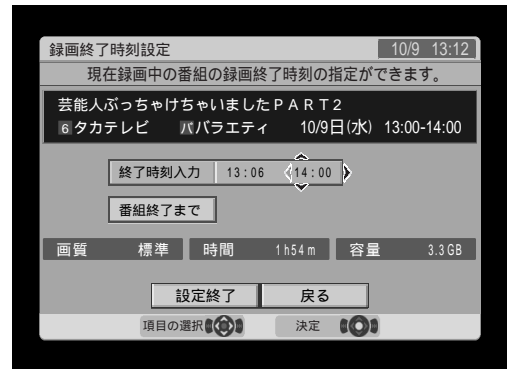

3

⏪ (スティックボタン) を上下左右に動かして「設定終了」を選択し、⏩ (スティックボタン) を押す

設定を取り消すときは

⏪ を押す



ヒント

・「録画終了時刻設定」に表示される「容量」は、録画に必要なハードディスクのおおよその容量を表します。



チェック

・番組に関するデータが取得できていないときなどは、「番組終了まで」は選択できません。番組表の受信については「番組表を設定する」(16 ページ)をご覧ください。

録画の状況を見る

録画中であることは録画ランプの点灯や表示パネルの「REC」表示でわかりますが、テレビ画面でも確認できます。



画面表示
○を押す

簡易番組情報、チャンネル番号、録画中を表すメッセージ、タイムラインが表示されます。



- ① 簡易番組情報
- ② チャンネル番号
- ③ 音声情報
- ④ 録画処理中であることを示すマーク(表示されている映像が録画の対象となっていないこともあります)
- ⑤ 録画済みの部分(赤色)



表示を消すときは 画面表示 ○を押す

簡易番組情報、チャンネル番号、タイムラインが消えます。



ヒント

・番組の終了時刻を指定した録画中には、電源ボタンを押しても録画はサーボモードで継続されます。電源が入っている状態からサーボモードに移行するときに電源ボタンを押すと、録画される映像に影響を与えることがあります。

リモコンのカバーを開けて操作できる「黄色ボタン」が、録画中は電源ボタンと同じ働きを持ちます。映像に影響を与えることがないように、録画中は「黄色ボタン」を使用してください。

なお、終了時刻を指定していない録画中に電源ボタンまたは黄色ボタンを押すと、録画は停止します。

・録画中のタイムラインは、録画時間によってはタイムシフトの設定以上の長さになることがあります。

録画中に巻き戻して録画を終了する

AX20 では録画中でも巻き戻しができます。録画を終了する前に、残したいところまで巻き戻して、必要な部分だけを録画できます。

必要な部分だけを録画するには、「録画・タイムシフトの設定」で「録画停止動作」から「再生位置で停止」を選択してください。

準備

- 電源を入れる / 切る (9 ページ)
- いま見ている番組を録画する (50 ページ)
- 録画・タイムシフトの設定 (123 ページ)

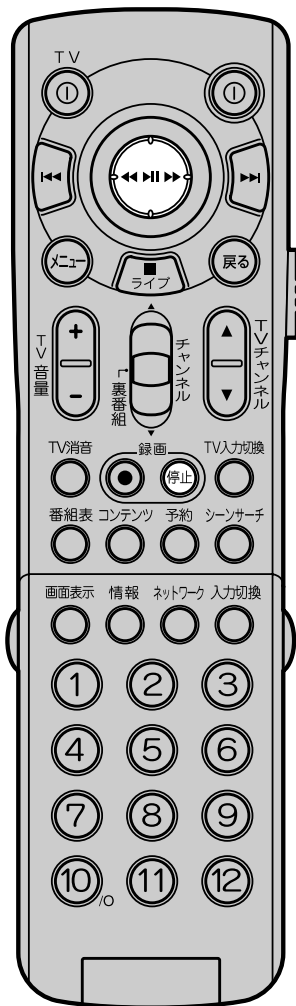

1

録画中に  (スティックボタン) を左に動かす

巻き戻しになります。
巻き戻しマークとタイムラインが表示されます。



- 1 巻き戻しマーク、巻き戻し速度
- 2 ライブ位置
- 3 視聴位置
- 4 録画開始位置 (赤いところが録画済みの部分です)



2

 (スティックボタン) を押す

巻き戻しが終わり、その位置から再生がはじまります。



3

録画を停止させたいシーンまで進んだら、 の  を押す

録画が終了します。

ヒント

・購入時の設定では、録画はライブ位置で終了します。環境設定により、再生位置で終了するようにも設定できます。

 録画・タイムシフトの設定 (123 ページ)

チェック

・「タイムシフト画質」をユーザ設定で「VideoCD」にしているときには、上記手順で録画した停止位置は、必ずライブ位置までとなります。再生位置までの録画はできません。

巻き戻してから録画する

いま見ている番組をちょっと前の時点まで巻き戻してから録画できます。

準備 電源を入れる / 切る(9ページ)

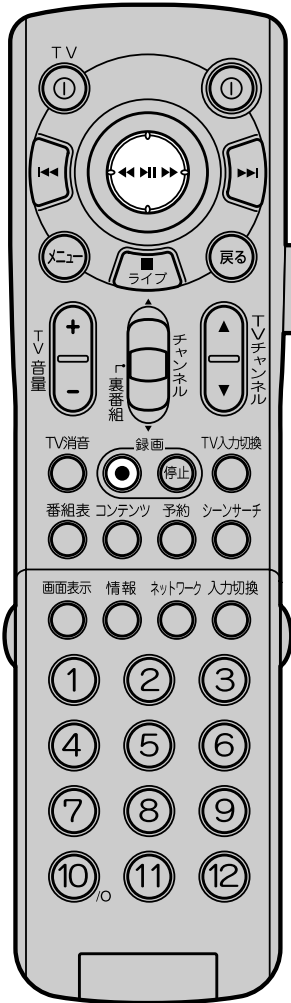

- 1) (スティックボタン)を左に動かす
巻き戻しになります。
巻き戻しマークとタイムラインが表示されます。



- ① 巻き戻しマーク
② タイムライン

- 2) (スティックボタン)を押す
巻き戻しが終わり、その位置から再生がはじまります。

- 3) (録画)の(停止)を押す
その位置から録画がはじまり、録画ランプが赤く点灯します。
録画マークとタイムラインが数秒間表示されます。



- ① 録画マーク
② 録画中の位置

PART 4

録画

ヒント

- 録画を終了するときには(録画)の(停止)を押します。
- 録画を停止する(57ページ)

チェック

- タイムシフト視聴のために映像が蓄積されるのはAX20の電源を入れてからです。それ以前の場面まで巻き戻すことはできません。
- タイムシフト視聴のために蓄積されるのはライブ視聴の位置から過去90分間の映像です(購入時設定)。90分以前の場面は順次削除されていきます。蓄積時間は環境設定で設定できます(117ページ)。
- 巻き戻してタイムシフトの先頭に達したときは、その位置からのタイムシフト視聴になります。

タイムシフト中の一部の映像を録画する

タイムシフト用に蓄積されている映像の一部を録画できます。
タイムシフトを複数に分けての録画もできます。

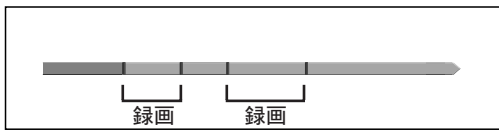

映像の一部を録画するには、「録画・タイムシフトの設定」で「録画停止動作」から「再生位置で停止」を選択してください。「ライブ位置で停止」になっているときは、手順4を行ったときにライブ位置まで録画されます。

準備

電源を入れる / 切る (9 ページ)
録画・タイムシフトの設定 (123 ページ)

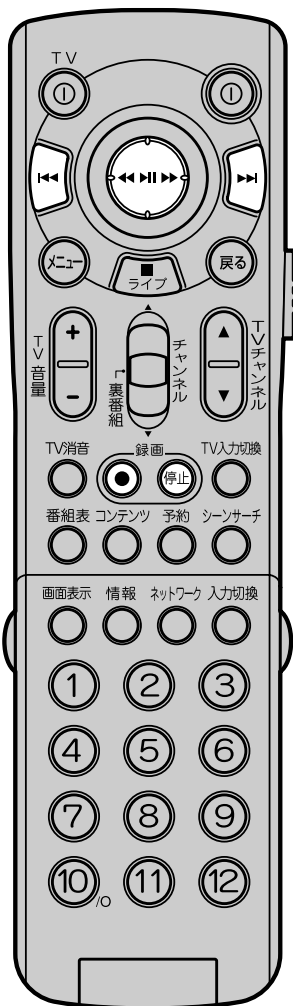

1

⏪ を押すか ⏩ (スティックボタン) を左に動かして、録画したい部分の先頭に移動する

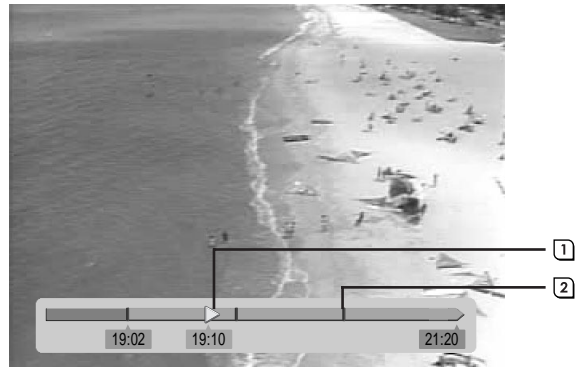

① 再生位置
② 番組の区切り

2

⏸ (録画停止) の ⏸ を押す

再生位置から録画がはじまり録画ランプが赤く点灯します。

3

⏩ を押すか ⏪ (スティックボタン) を右に動かして、録画したい部分の最後に移動する

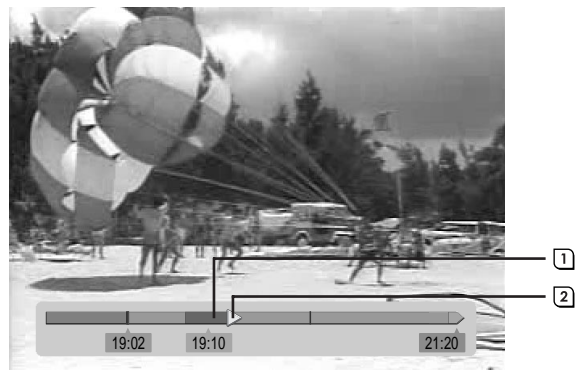

① 録画済みの部分 (赤く表示されます)
② 再生位置

4

⏸ (録画停止) の ⏸ を押す

再生位置まで録画されます。

ヒント

・録画を停止したとき、現在の視聴位置まで録画するか、ライブ位置まで録画するかは、環境設定によります (123 ページ)。購入時の設定ではライブ位置まで録画されます。

チェック

・タイムシフト中の映像を録画すると、録画開始位置より以前のタイムシフト中の内容は消去されます。タイムシフト中の複数力所を録画するときは、古いほうから順番に録画してください。

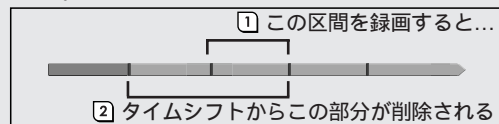

録画を停止する

終了時刻を設定していない録画(「基本的な録画と停止」(48ページ))のとき、予約録画や終了時刻が決まっている録画のときでは、録画停止の手順が異なります。

準備

電源を入れる / 切る(9ページ)
いま見ている番組を録画する(50ページ)

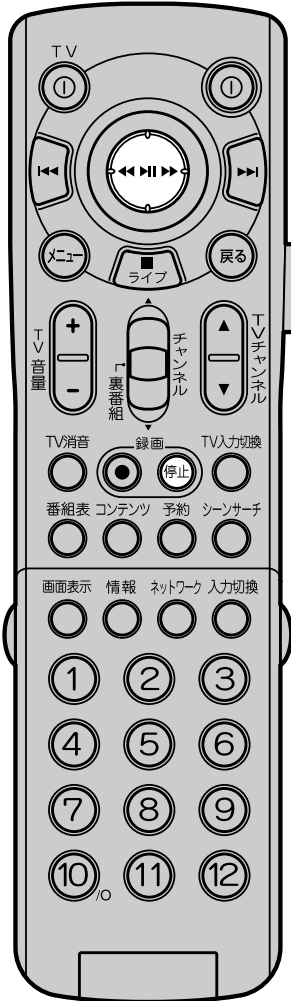

録画中に^{録画}の^{停止}を押す

終了時刻を設定していない録画ではすぐに録画が停止します(50ページ)。

予約録画、番組終了までの録画、および終了時刻を指定してある録画のときは、次の画面が表示されます。

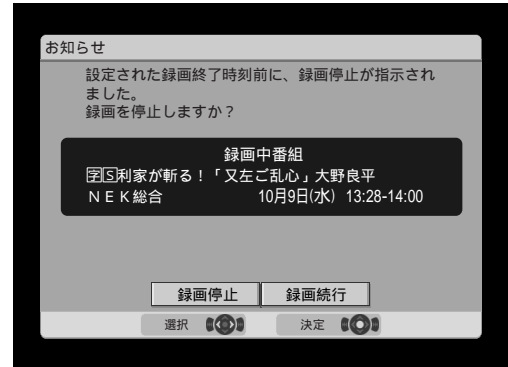

(スティックボタン)を左に動かして「録画停止」を選択し、(スティックボタン)を押す

録画が停止します。

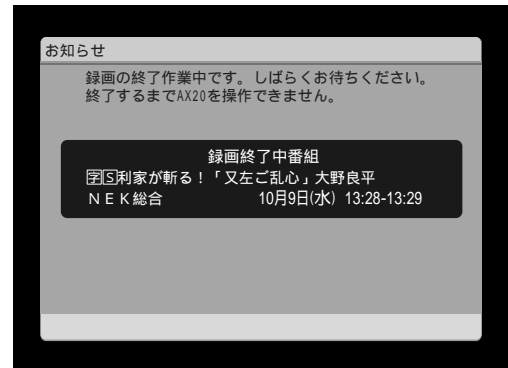

録画停止を取り消したいときは

(スティックボタン)を操作して「録画続行」を選択する。

PART
4録
画

ヒント

- 録画した番組の再生方法についてはPART5「録画番組の再生」(79ページ)をご覧ください。
- 番組の終了時刻を指定した録画中には、電源ボタンを押しても録画はサーバモードで継続されます。電源が入っている状態からサーバモードに移行するときに電源ボタンを押すと、録画される映像に影響を与えることがあります。

リモコンのカバーを開けて操作できる「黄色ボタン」が、録画中は電源ボタンと同じ働きを持ちます。映像に影響を与えないように、録画中は「黄色ボタン」を使用してください。

なお、終了時刻を指定していない録画中に電源ボタンまたは黄色ボタンを押すと、録画は停止します。

録画を予約する

番組表で予約する

番組表を画面に呼び出し、番組表上で番組を選んで録画を予約します。番組表はADAMS-EPGにより受信した情報に基づいて表示されます。

準備 電源を入れる / 切る(9ページ)

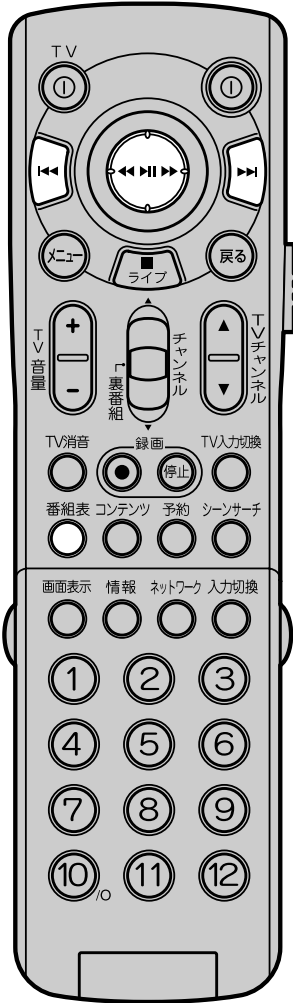

番組表  を押す
番組表が表示されます。

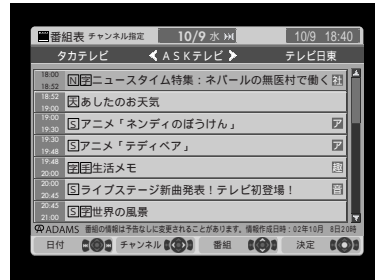

番組表の種類を切り換えるには

 を押す
押すごとにチャンネル指定、ジャンル指定、時刻指定の順に表示が切り換わります(59ページ)

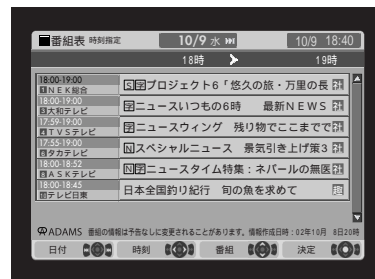
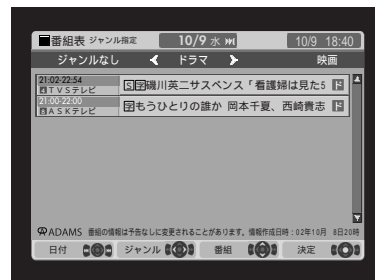
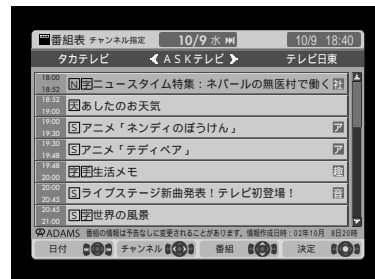

< 番組表が消える >

✓ チェック

- ・予約録画が始まると、そこまでタイムシフト視聴のために蓄積されていた映像は消えます。録画開始時刻より前に戻ってのタイムシフト視聴はできなくなります。
- ・上記手順で指定する録画終了時刻が、別の番組の録画開始時刻と同じになったとき、先に録画される番組の最後の部分が数十秒録画されないことがあります。

チャンネル指定、ジャンル指定、時刻指定の番組表に切り換えるには

番組表では次の操作ができます。

操作	番組表の種類		
	チャンネル指定	ジャンル指定	時刻指定
上下に操作する	選択カーソルが移動する		
左右に操作する	チャンネルが切り換わる	ジャンルが切り換わる	時刻が切り換わる
をまっすぐ下に押す	番組情報が表示される		
やを押す	日付が変わる		

詳細設定を確認したいときは、「詳細設定」を選択すると、予約詳細が表示されます。この画面で画質などを個別に選択できます。「予約」を選択すると、手順3に進みます。「戻る」を選択すると「番組情報」に戻ります。

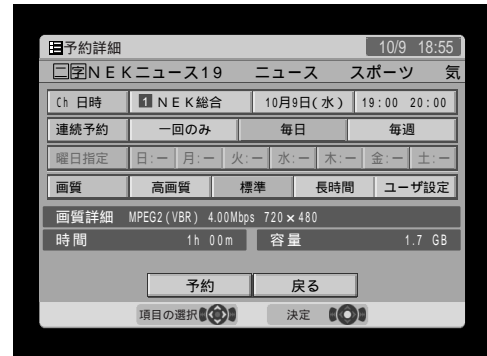

2) (スティックボタン)を上下に動かして録画したい番組を選択し、(スティックボタン)を押す

このとき、すでに別の番組が予約されている時間帯と重なっているときは、重複予約を削除する画面が表示されます。重複予約の削除・変更については、「重複する予約を削除・変更する」(本ページ)をご覧ください。番組情報が表示されます。

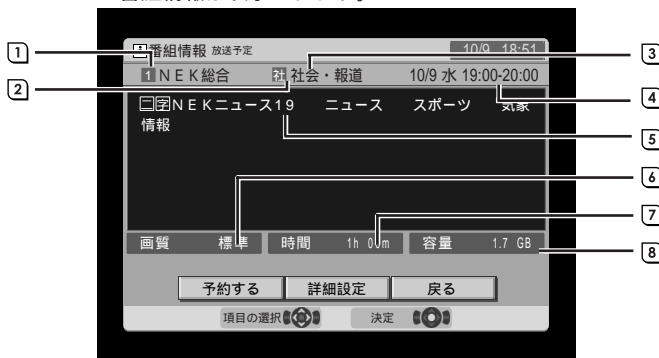

- 1 チャンネル番号
- 2 ジャンル
- 3 ジャンル名
- 4 放送日時
- 5 番組名と番組情報
- 6 録画の画質
- 7 番組の長さ
- 8 録画に必要なハードディスク容量の目安

3) (スティックボタン)を左右に動かして「予約する」を選択し、(スティックボタン)を押す

録画予約受け付けのメッセージが数秒間表示されます。

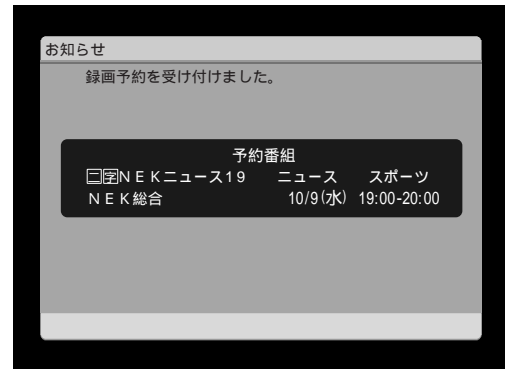

重複する予約を削除・変更する

すでに別の番組が予約されている時間帯と重なっているときは、次のような画面が表示されます。

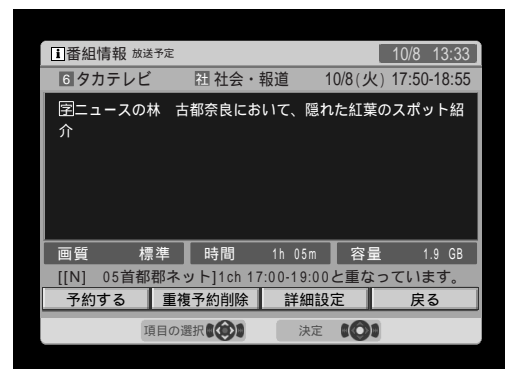

ヒント

- ・ADAMS-EPGについては、『ホームAVサーバ活用Book』をご覧ください。
- ・他の番組を見ていても、録画予約した時刻になると予約した番組のチャンネルに切り換わります。
- ・録画を予約した時刻の前にAX20は自動的に電源が入ります。電源が切れているとき：開始時刻の5分前にサーバモードに移行し、録画終了後、電源が切れます。
- サーバモードのとき：サーバモードのまま開始時刻の1分前に録画準備をはじめ、そのまま録画します。

- ・録画予約状況は予約一覧で確認できます(64ページ)。
- ・パソコン側では、SmartVision/PLAYERを使用して番組表からキーワード検索で番組を探し、番組を予約できます(『パソコン連携ガイド』)。

チェック

- ・番組表には、現在時刻以前の番組は表示されません。
- ・予約できる番組はEPGの受信予約を含めて合計128番組です。

削除するとき

- 1 (スティックボタン)を左右に動かして「重複予約削除」を押す
「重複予約削除」画面が表示されます。

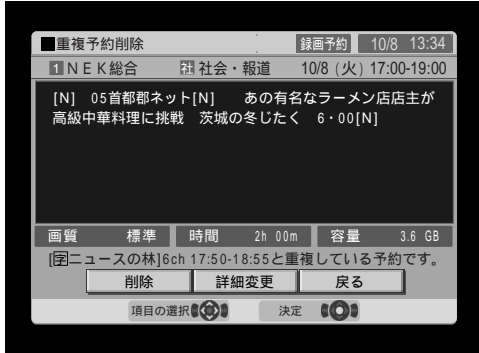

- 2 (スティックボタン)を左右に動かして「削除」を押す
すでに録画予約している予約の削除を受け付けたという画面が表示されます。

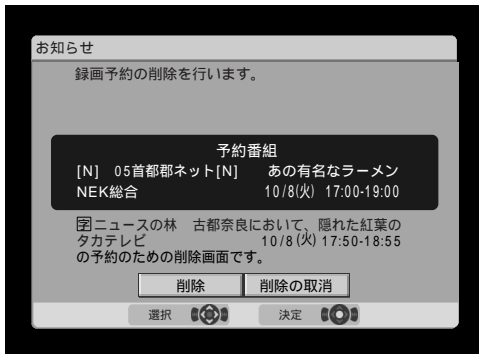

- 3 (スティックボタン)を左右に動かして「削除」を押す
すでに録画予約している予約番組が削除され、新しく予約しようとしている番組の番組情報画面に戻ります。
重複している予約が他にもあるときは、手順1～3をくりかえしてください。

- 4 「予約する」を押す
録画予約を受け付けたという画面が表示されます。

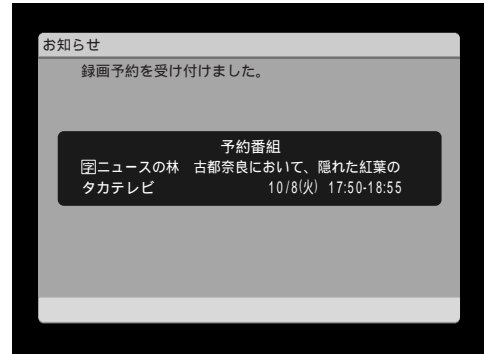

変更するとき

- 1 「重複予約削除」画面で(スティックボタン)を左右に動かして「詳細変更」を押す
「重複予約変更」画面が表示されます。
「戻る」を押すと、元の画面に戻ります。

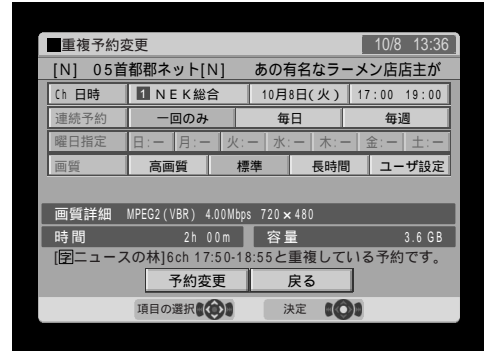

- 2 時間が重ならないように、予約内容を変更する日時を変更すると、重複時間を避けられます。
- 3 予約内容を変更したうえで、(スティックボタン)を左右に動かして「予約変更」を押す
録画予約の変更を受け付けたという画面が表示され、新しく予約しようとしている番組の番組情報画面に戻ります。
- 4 「予約する」を押す
録画予約を受け付けたという画面が表示されます。

ヒント

- ・「重複予約削除」画面および「重複予約変更」画面は、ピンク色の画面です。

番組表の見かた

番組表には次の情報が表示されます。

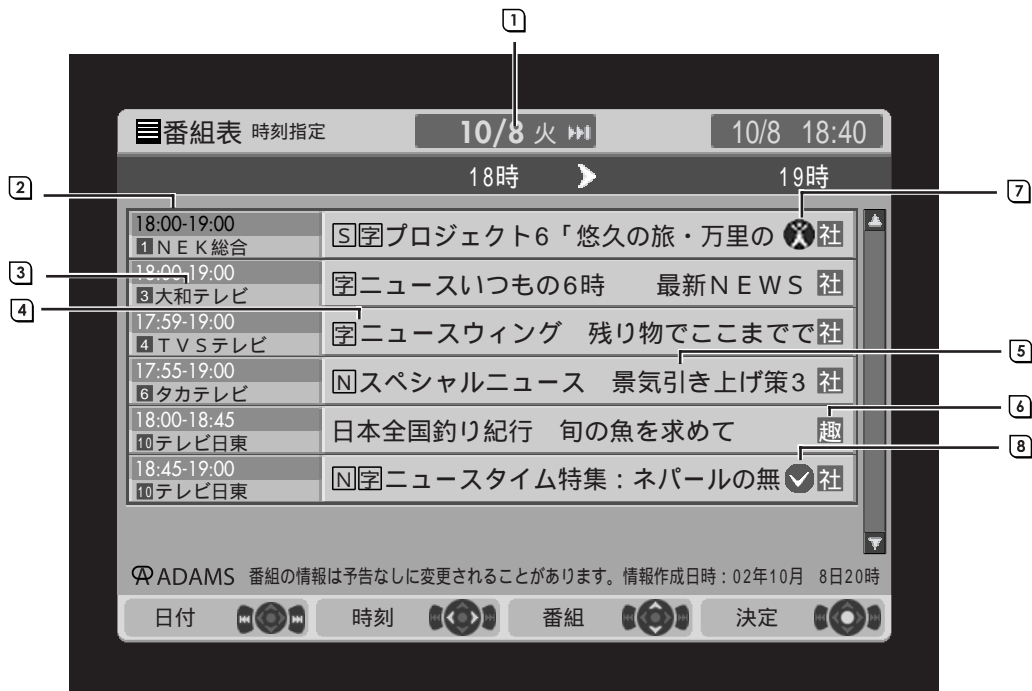

- | | |
|----------------|-----------|
| ① 番組が放送される日付 | ⑤ 番組名 |
| ② 番組の開始時刻と終了時刻 | ⑥ ジャンル記号 |
| ③ チャンネル番号と放送局名 | ⑦ 選局マーク |
| ④ 番組名に含まれる記号 | ⑧ 録画予約マーク |

番組名に含まれる記号について

記号の意味は次のとおりです。

N : ニュース	多 : 音声多重放送
天 : 天気	字 : 文字多重放送
映 : 映画	新 : 新番組
S : ステレオ放送	再 : 再放送
二 : ニカ国語放送	終 : 最終回

ジャンル記号について

記号の意味は次のとおりです。

ド : ドラマ	教 : 教養
映 : 映画	ア : アニメ・人形劇
ス : スポーツ	社 : 社会・報道
芸 : 芸能	趣 : 趣味・暮らし
音 : 音楽	他 : その他
パ : パラエティ	

録画予約 / 選局中マークについて

記号の意味は次のとおりです。

- : 現在選局中です。
- : 録画予約中です。

チェック

- ・ AX20 では文字多重放送を表示することはできません。
- ・ 番組名に含まれる記号は[]で表示されることもあります。

開始・終了時刻を指定して予約する

開始と終了の時刻を指定して録画を予約します。番組表を受信できていないときや外部映像機器からの映像を録画するときは、この方法で予約してください。

準備 電源を入れる / 切る(9ページ)

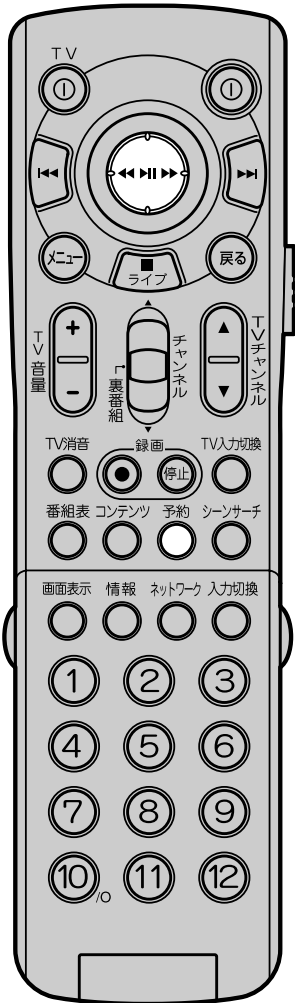

1

予約
○を押す

「予約一覧」が表示されます。予約済みの番組があるときはここに表示されます。

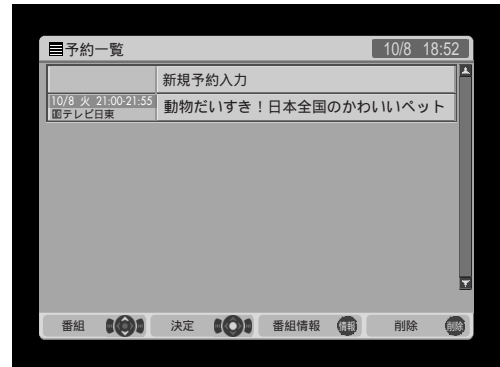

2

◀▶(スティックボタン)を上下に動かして予約一覧の一番上にある「新規予約入力」を選択し、◀▶(スティックボタン)を押す
「予約詳細」が表示されます。

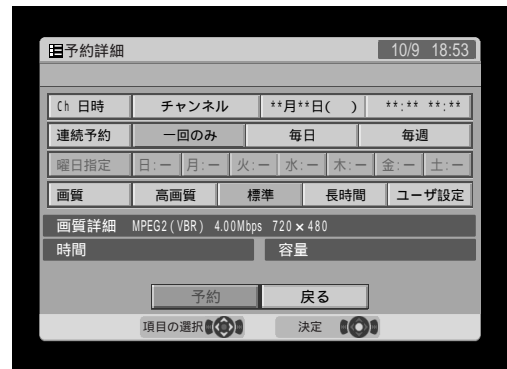

3

◀▶(スティックボタン)を使って「Ch 日時」を選択し、◀▶(スティックボタン)を押す
放送局名が選択できる状態になります。

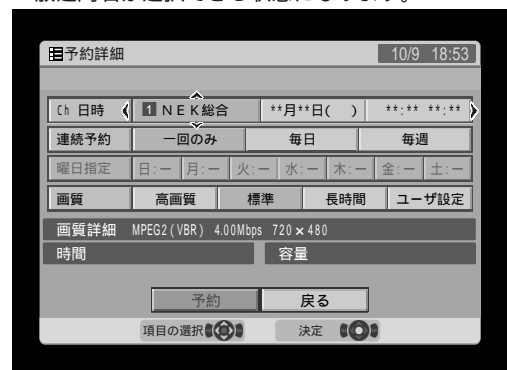

✓ チェック

- ・予約録画が始まると、そこまでタイムシフト視聴のために蓄積されていた映像は消え、録画開始時刻より前に戻ったのタイムシフト視聴はできなくなります。

💡 ヒント

- ・録画予約の画質設定は、予約時に画質を設定してください。

📖 録画の画質を変える(72ページ)

4 (スティックボタン)を上下に動かし、放送局を選択する

5 (スティックボタン)を左右に動かし、録画日、録画開始時刻・終了時刻それぞれについて (スティックボタン)を上下に動かして、選択する

録画予約時刻は、リモコンの数字ボタンを使っても設定できます。例えば、12:50と入力するとき、① ② ⑤ ⑩と順番に押します。

6 (スティックボタン)を押す
「Ch 日時」に選択カーソルが移動します。

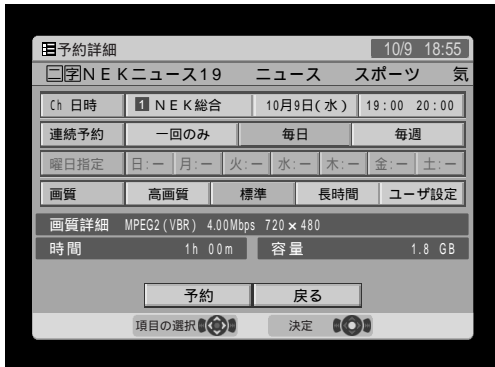

7 (スティックボタン)を上下左右に動かして「予約」を選択し、(スティックボタン)を押す

録画予約を受け付けたというメッセージが数秒間表示されます。

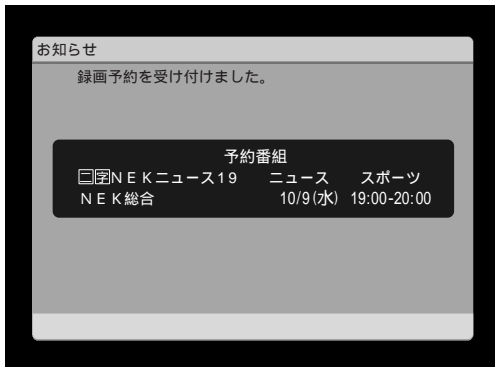

録画中に使用する電源ボタンについて

電源が入っている状態からサーバモードに移行するときに電源ボタンを押すと、録画される映像に影響を与えることがあります。

リモコンのカバーを開けて操作できる「黄色ボタン」が、録画中は電源ボタンと同じ働きを持ちます。映像に影響を与えることがないように、録画中は「黄色ボタン」を使用してください。

また、サーバモードで録画中のときに、テレビ画面表示のできる電源 ON の状態にするときも、リモコンの「黄色ボタン」を使ってください。

番組の終了時刻を指定した録画中には、「電源ボタン」や「黄色ボタン」を押しても録画はサーバモードで継続されません。

ヒント

- ・「連続予約」と「画質」は、必要に応じて変更してください。
- ・ 録画の画質を変える(72ページ)
- ・ 定期的に録画する(連続予約)(74ページ)
- ・ 他のチャンネルの視聴中でも、予約した時刻になると予約したチャンネルに換わります。
- ・ 現在の日付から1カ月先までの予約ができます。
- ・ 録画時間が24時間以上の予約はできません。
- ・ ハードディスクの空き容量を超える長さの録画は正常に行えません。録画の途中で中断されることがあります。

- ・ 予約の入力中に (戻る) を押せば、その予約入力をキャンセルできます。

チェック

- ・ 予約できる番組はEPGの受信予約を含めて合計128番組までです。
- ・ 終了時刻を開始時刻以前の時刻に設定すると翌日の時刻が終了時刻として予約されます。
- ・ 開始時刻は現在の時刻から5分以上あとに設定してください。3分以内にはじまるような予約録画は設定できません。

予約内容を確認・変更する

予約内容は、「予約一覧」で確認できます。予約の変更や取り消しも、この画面でできます。

予約内容を確認・変更する

準備

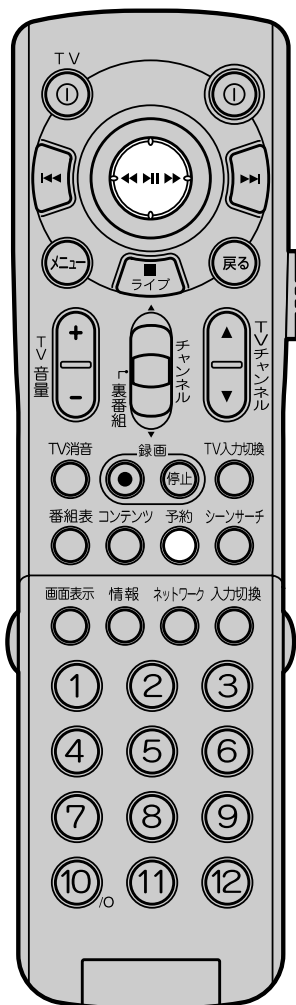

電源を入れる / 切る (9 ページ)
番組表で予約する (58 ページ)

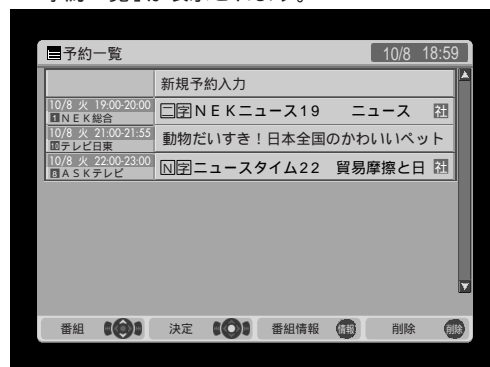

予約  を押す

「予約一覧」が表示されます。



 (スティックボタン) を上下に動かして確認・変更したい番組を選択し、 (スティックボタン) を押す

「番組情報」が表示されます。

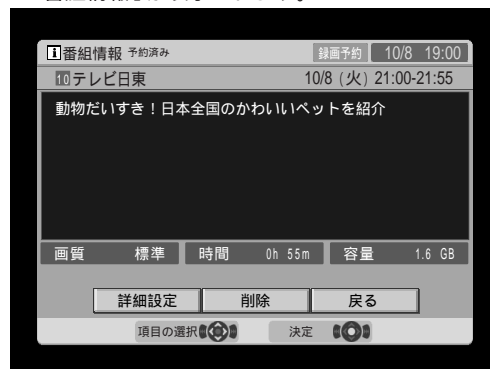

 (スティックボタン) を左右に動かして「詳細設定」を選択し、 (スティックボタン) を押す

「予約詳細」が表示されます。

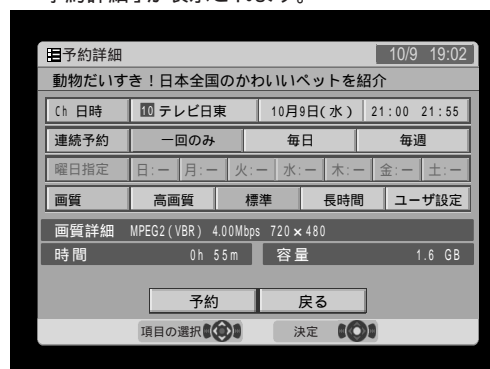

ヒント

・「予約一覧」や「予約結果一覧」(70 ページ)で選択し、表示される「番組情報」画面では、番組名の表示は最大 50 文字までとなります。

- 4 (スティックボタン)を上下に動かして「Ch 日時」を選択し、(スティックボタン)を押す

放送局名が変更できる状態になります。

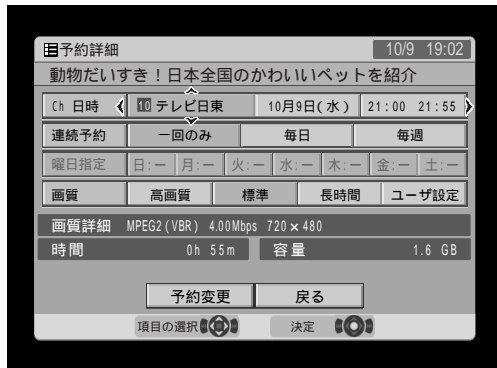

- 7 (スティックボタン)を上下左右に動かして「予約変更」を選択し、(スティックボタン)を押す

録画予約の変更を受け付けたというメッセージが数秒間表示されます。

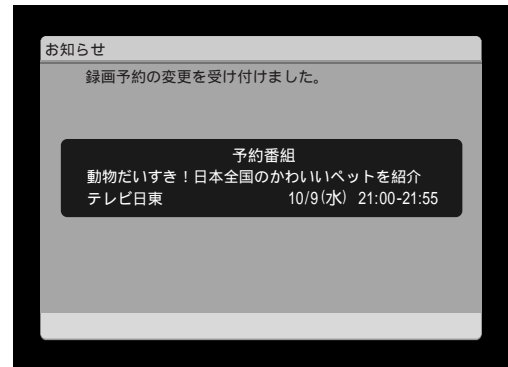

- 5 (スティックボタン)を左右に動かし、放送局、録画日、録画開始時刻・終了時刻のうち変更したいものを選択する

- 6 (スティックボタン)を上下に動かして設定を変更し、(スティックボタン)を押す
「Ch 日時」に選択カーソルが移動します。

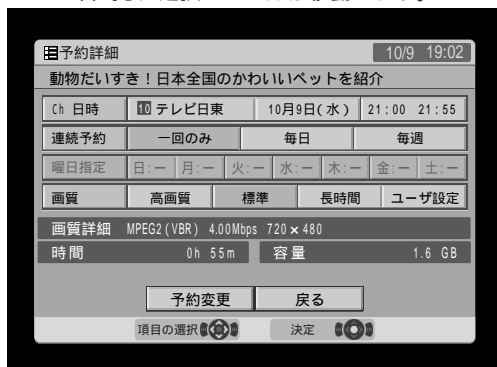

ヒント

- ・「連続予約」と「画質」については、必要に応じて変更してください。
- ・ 録画の画質を変える(72ページ)
- ・ 定期的に録画する(連続予約)(74ページ)
- ・ 他の番組を見ていても、予約した時刻になると予約した番組に換わります。
- ・ 現在の日付から1カ月先まで予約ができます。

チェック

- ・ 終了時刻を開始時刻よりも前の時刻に設定することはできません。
- ・ 開始時刻は現在の時刻から5分以上あとに設定してください。3分以内にはじまるような予約録画は設定できません。

予約一覧の見かた

予約一覧には次の情報が表示されます。

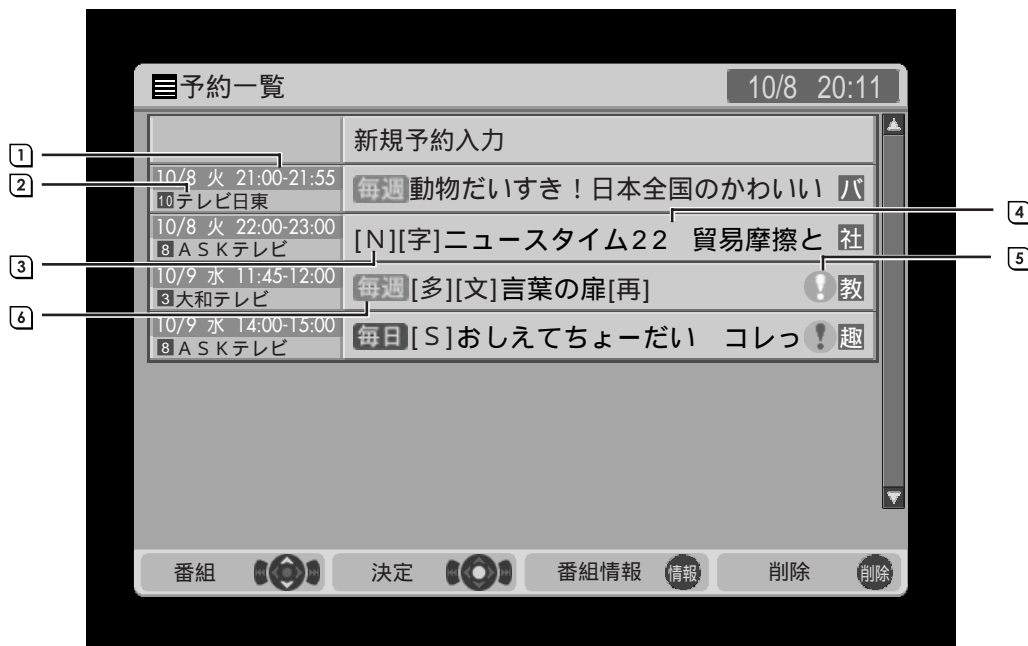

- ① 録画の開始時刻と終了時刻
- ② チャンネル番号と放送局名
- ③ 番組名に含まれる記号

- ④ 番組名
- ⑤ 番組の状態
- ⑥ 連続予約の状態

番組名に含まれる記号について

記号の意味は次のとおりです。

[N]: ニュース	[多]: 音声多重放送
[天]: 天気	[字]: 文字多重放送
[映]: 映画	[新]: 新番組
[S]: ステレオ放送	[再]: 再放送
[二]: ニカ国語放送	[終]: 最終回

連続予約について

記号の意味は次のとおりです。

- 毎日**: 毎日予約したときに表示されます。
- 毎週**: 決まった曜日を連続予約したときに表示されます。

番組の状態について

記号の意味は次のとおりです。

- : 毎日、毎週の連続予約をしたときに、一週間以内に行われるその連続予約の録画に、空き容量不足のために最後まで実行できない予約があります。
- ! : 一回のみの予約録画または、毎日、毎週の連続予約の「次回の録画」が空き容量不足のため、最後まで録画できません。
- : 録画中は赤い丸が表示されます。

ヒント

- ・予約一覧の順序は、予約時刻に近い順、遅い順、ジャンル別の3通りから選べます。
- 📖 一覧表示の設定(126ページ)

チェック

- ・AX20では文字多重放送を表示することはできません。
- ・番組名に含まれる記号は[]で表示されることもあります。

予約を取り消す

準備

電源を入れる / 切る (9 ページ)
番組表で予約する (58 ページ)



1

予約
○を押す

「予約一覧」が表示されます。

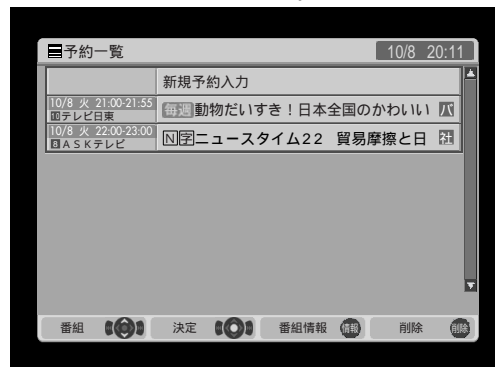

2

○(スティックボタン)を上下に動かし、取り消したい予約を選択する

「予約一覧」が複数のページにわたるときに○(チャンネル)を上下に動かします。

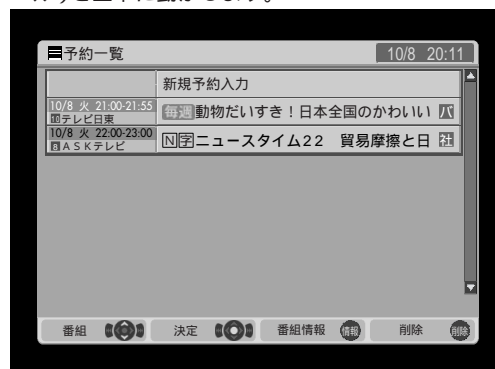

3

リモコンのカバーを開き、○を押す
削除を確認するメッセージが表示されます。

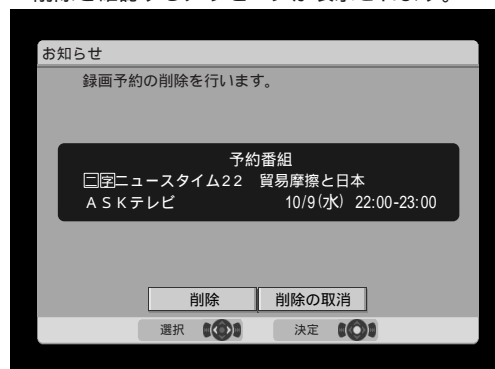
PART
4録
画

ヒント

- ・予約録画の実行中に録画を終了することもできます。
- 📖 録画を停止する (57 ページ)

4

◀(スティックボタン)を左右に動かして「削除」を選択し、▶(スティックボタン)を押す

予約が削除されます。

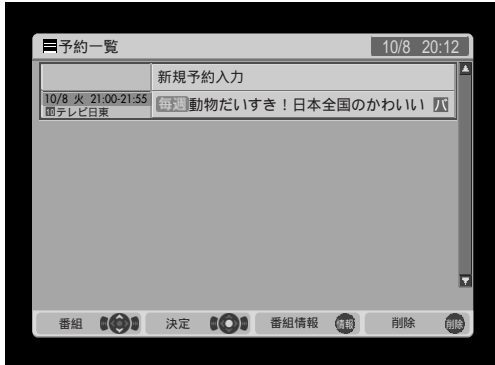

削除を取り消したいときは

◀(スティックボタン)を左右に動かして「削除の取消」を選択し、▶(スティックボタン)を押す

「予約一覧」に戻ります。

5

戻るを押す

「予約一覧」が消えます。

✓ チェック

- ・予約録画の取り消しは予約した開始時刻の2分前まで可能です。それ以降は、録画がはじまったあとで ⏏(停止)を押して録画を停止してください。

予約結果を確認する

準備

電源を入れる / 切る (9 ページ)
番組表で予約する (58 ページ)

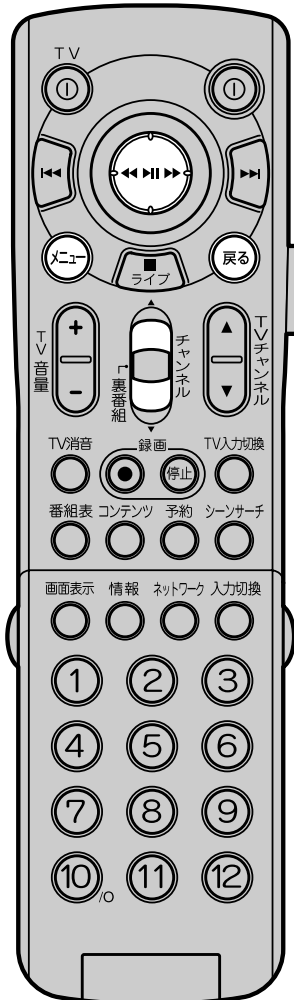

メニュー を押す

「メニュー」が表示されます。

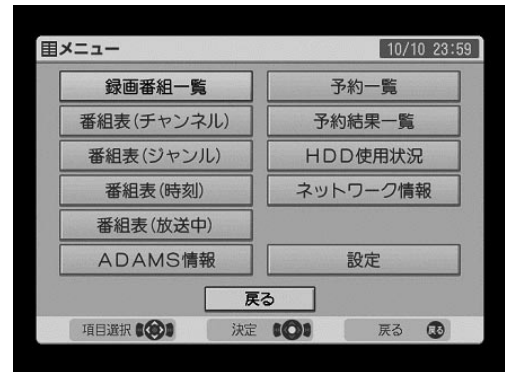

スティックボタン (スティックボタン) を上下左右に動かして「予約結果一覧」を選択し、**スティックボタン** (スティックボタン) を押す

「予約結果一覧」が表示されます。

「予約結果一覧」が複数のページにわたるときは、**スティックボタン** (スティックボタン) を上下に動かします。

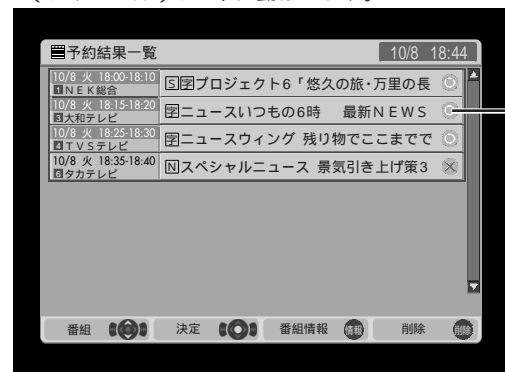

① 予約結果を表すアイコン



戻る を押す

「予約結果一覧」が消え、「メニュー」が表示されます。

「メニュー」を消すには、もう一度 **メニュー** を押します。

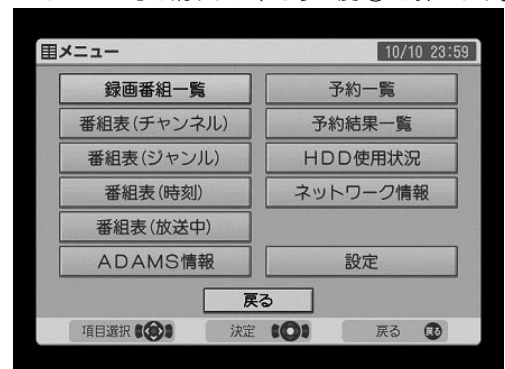

ヒント

・「予約結果一覧」で番組を選択して **スティックボタン** (スティックボタン) を押すと、番組情報が表示されます。

予約結果一覧の見かた

予約結果一覧には次の情報が表示されます。

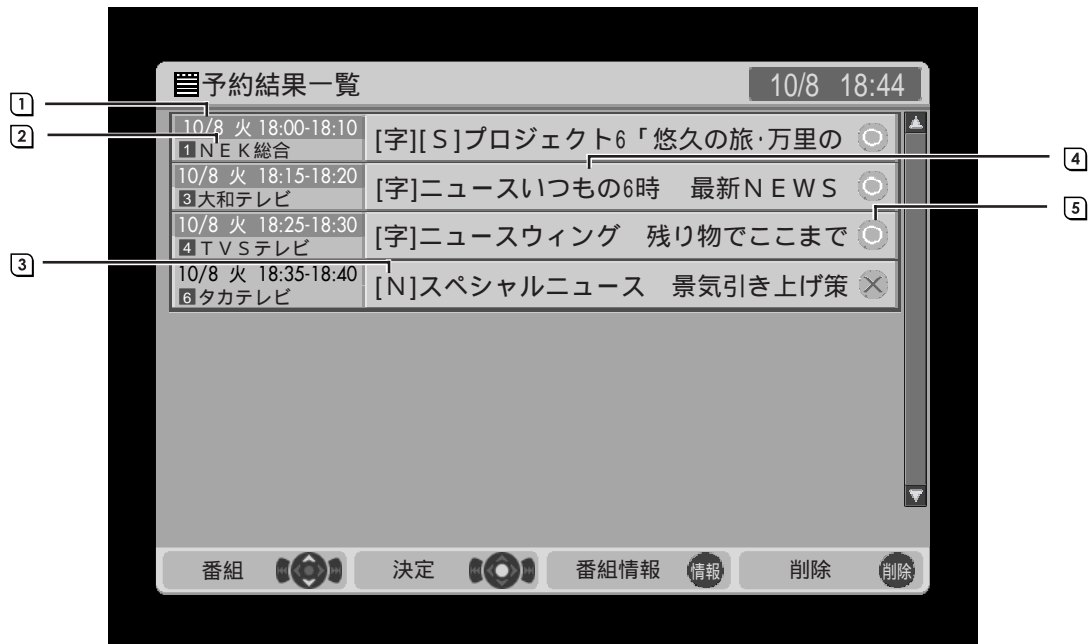

- ① 録画の開始時刻と終了時刻
- ② チャンネル番号と放送局名
- ③ 番組名に含まれる記号
- ④ 番組名
- ⑤ 予約の実行結果

番組名に含まれる記号について

記号の意味は次のとおりです。

[N]: ニュース	[多]: 音声多重放送
[天]: 天気	[字]: 文字多重放送
[映]: 映画	[新]: 新番組
[S]: ステレオ放送	[再]: 再放送
[二]: ニカ国語放送	[終]: 最終回

予約の実行結果について

記号の意味は次のとおりです。

- : 録画成功
- : 録画失敗

✓ チェック

- ・ AX20 では文字多重放送を表示することはできません。
- ・ 番組名に含まれる記号は[]で表示されることもあります。

録画中に再生する(追っかけ再生)

予約録画の最中、録画済みの部分を再生できます。

準備

電源を入れる / 切る(9 ページ)
録画を予約する(58 ページ)

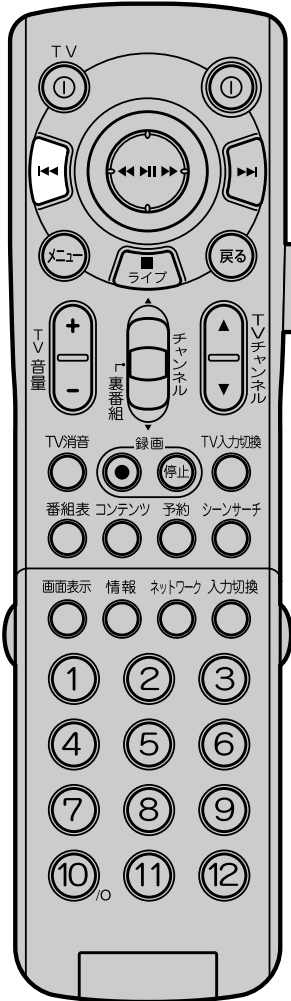

録画中に [録] を押す

番組の最初から再生がはじまります。録画はそのまま継続されます。なお、[録] では、ブックマーク登録(84 ページ)のされている位置も、ジャンプの対象となります。複数のブックマークが登録されているときには、番組の最初から再生を行うためには、[録] を複数回押す必要があります。再生マークとタイムラインが数秒間表示されます。



- ① 再生マーク
- ② 録画開始位置
- ③ 再生位置
- ④ 録画中の位置(ライブ位置)



このあとは、通常のタイムシフト再生と同じように、早送りや一時停止をしながら視聴する

PART
4録
画

ヒント

・手順1で [録] を押す以外に、[戻る] (スティックボタン) を使って巻き戻しや一時停止にしても追っかけ再生をはじめられます。

いろいろな録画

録画の画質を変える

録画の画質は好みに応じて変更できます。ただし画質をよくするだけ録画データの容量は大きくなります。画質をよくするときはハードディスクの空き容量に注意してください。

画質は録画の予約をする「予約詳細」の画面で設定します。

準備

- 電源を入れる / 切る (9 ページ)
- 予約内容を確認・変更する (64 ページ)

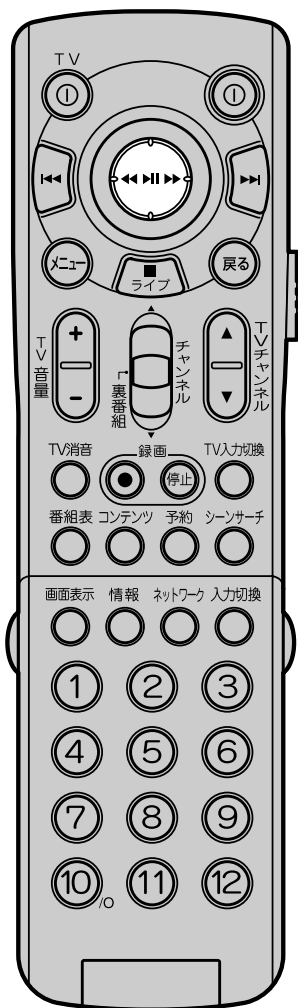

1

⏪ (スティックボタン) を上下に動かして「画質」を選択し、⏩ (スティックボタン) を押す

画質が選択できる状態になります。

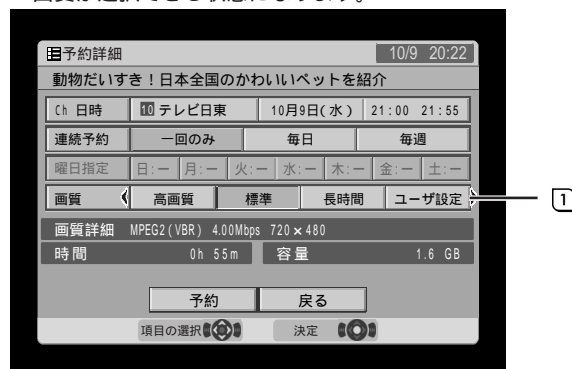

① 録画の画質

2

⏪ (スティックボタン) を左右に動かして画質の種類を選択し、⏩ (スティックボタン) を押す

選択した画質に応じて、画質詳細と容量の表示が変わります。

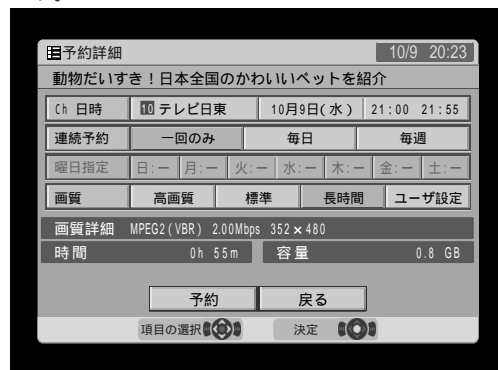

画質	1時間の録画に必要なハードディスク容量の目安	備考
高画質	約3.5Gバイト	
標準	約2Gバイト	購入時設定
長時間	約1Gバイト	
ユーザ設定	設定による	環境設定で設定した画質 (123ページ)

ヒント

- ⏪ (録画) を使って録画するときの画質は、環境設定で設定できます。
- 📖 録画・タイムシフトの設定 (123 ページ)
- 「ユーザ設定」を選択したときは、録画開始時点に設定されている画質で録画されます。

- 設定した録画画質は、次回以降の予約録画のデフォルトの画質となります。ただし、電源を切ったときは、デフォルトの画質は、環境設定の「録画・タイムシフトの設定」で設定されている画質となります。

3

⏪ (スティックボタン) を上下左右に動かして「予約」を選択し、⏩ (スティックボタン) を押す

変更を受け付けたというメッセージが数秒間表示されます。

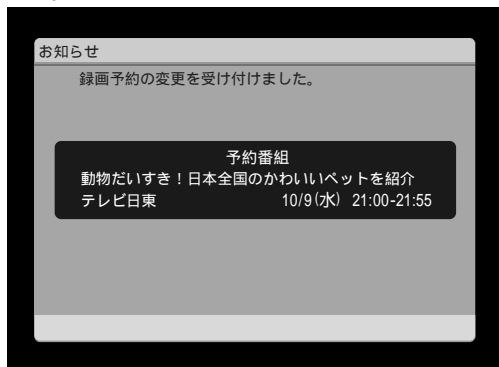

PART
4

録
画

💡 ヒント

- ・ユーザ設定の画質は、環境設定の「録画・タイムシフトの設定」(123 ページ) で設定します。
- ・画質についての説明は、『ホーム AV サーバ活用 Book』もご覧ください。

定期的に録画する(連続予約)

一度の予約設定で、連続ドラマやニュース番組など定期的に放送される番組を毎回録画できます。この機能を連続予約といいます。連続予約は、録画の予約をする「予約詳細」の画面で設定します。

準備

- 電源を入れる / 切る(9 ページ)
- 予約内容を確認・変更する(64 ページ)

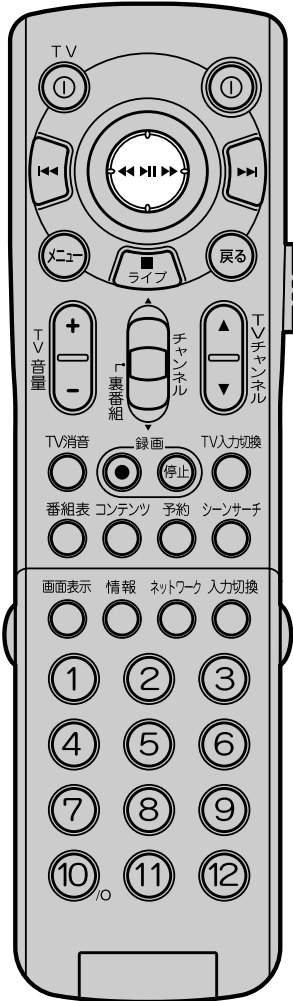

① (スティックボタン)を上下に動かして「連続予約」を選択し、(スティックボタン)を押す

連続予約が設定できる状態になります。

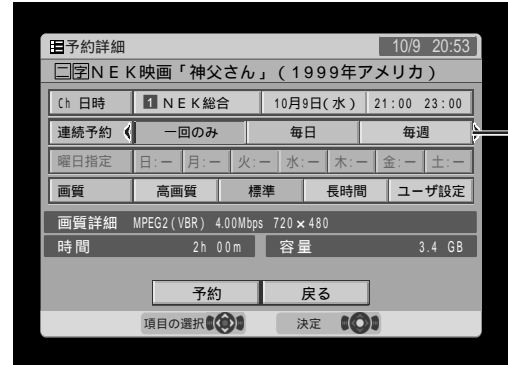

① 録画予約のサイクル



② (スティックボタン)を左右に動かして録画のサイクルを選択し、(スティックボタン)を押す

ここで「毎日」「毎週」を選択すると、予約入力をした日時以降の番組がくりかえし録画予約されます。

「毎週」を選択したときは、「曜日指定」を選択して(スティックボタン)を押してください。次に(スティックボタン)を左右に操作して、曜日を指定してください。最後に(スティックボタン)を上下に押して、曜日の隣の表示を「」にしてください。

「月曜」「火曜」「金曜」のように、複数の曜日も指定できます。

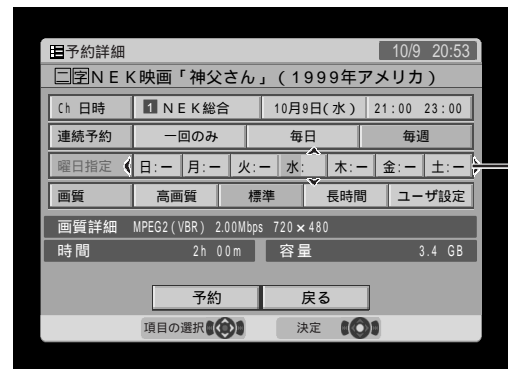

① 曜日指定(曜日ごとに録画するかどうかを指定できます)

サイクル	説明
一回のみ	指定した日時に一回だけ録画されます。
毎日	毎日、指定した時刻に録画されます。
毎週	指定した曜日の指定した時刻に毎週録画されます。

チェック

- 連続予約は、複数回の録画となるため、多くのハードディスクの容量が必要になります。連続予約を設定するときは、ハードディスクの空き容量に注意してください。
- 「毎日」「毎週」を選んだときは、「Ch日時」で指定した日付以降の番組が録画の対象となります。その日付より前に放送される番組は録画されません。
- 予約した時点での番組情報と録画が完了して「録画一覧」に表示される番組情報は異なることがあります。これは「録画一覧」に表示される番組情報は放送時点のものが使われるためです。

- 連続予約で予約した番組のうち「HDD使用状況」に表示される「予約済み」の数値は、1週間以内に放送されるものだけです。

- 3) (スティックボタン)を上下左右に動かして「予約」を選択し、(スティックボタン)を押す

変更を受け付けたというメッセージが数秒間表示されます。

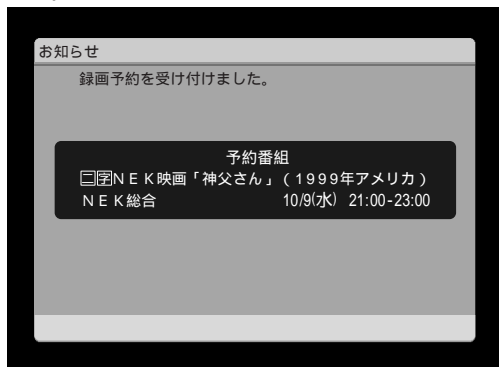

外部入力の映像を録画する

AX20では、CATVホームターミナル、BSチューナー、CSチューナーなど外付けのチューナーや、ビデオカメラ、ビデオデッキなどの映像機器から入力した映像も録画やタイムシフト録画ができます。



注意

ケーブルを接続する前にAX20や接続する機器の電源を切り、電源ケーブルを取りはずしてください。

準備

電源を入れる / 切る(9ページ)
AV機器と接続する(24ページ)

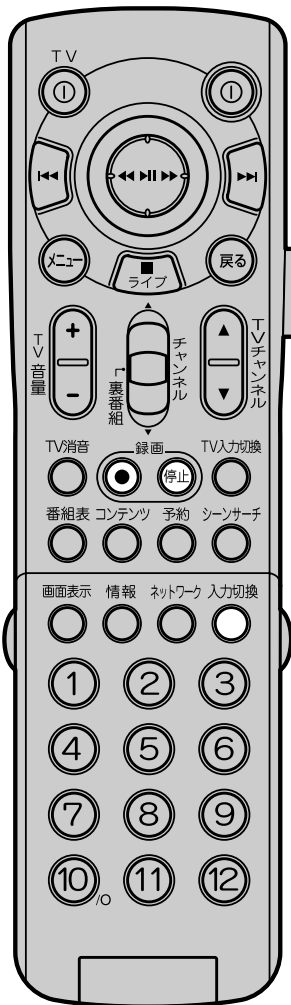

入力切替

○を押して外部入力の映像が表示されるようになる

押すごとに入力信号が次の順序で切り換わります。L1は背面のコネクタ、L2は前面のコネクタです。

内蔵チューナー L1(外部入力1) L2(外部入力2)

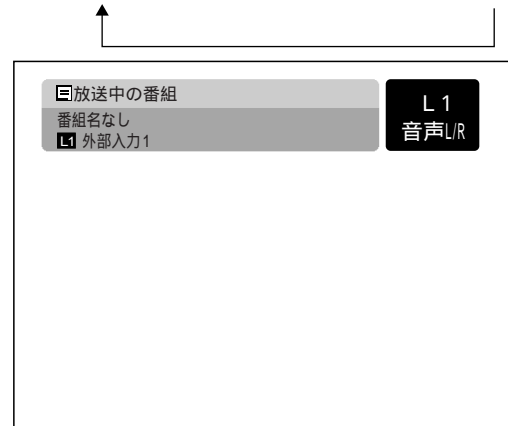

① 入力信号

表示パネルにも入力信号の種別が表示されます。

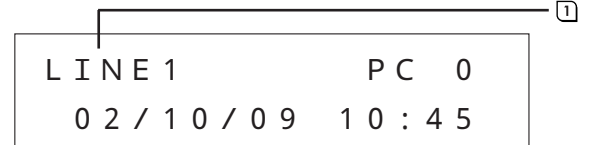

① LINE1は外部入力1(背面)、LINE2は外部入力2(前面)を表します。



ヒント

- 外部入力の映像は、テレビ放送と同様に、予約録画やタイムシフト視聴ができます。
- 外部入力のS端子とコンポジット端子のどちらから信号が入力されているかは、外部入力の選択時にAX20が自動的に判別します。外部入力が入力として選択されているときに、S端子、コンポジット端子の接続を変更したときは、○(入力切替)やチャンネル(裏番組)を使って外部入力を再選択してください。

2

の  を押す

外部入力映像が録画されます。
表示パネルは次のようになります。

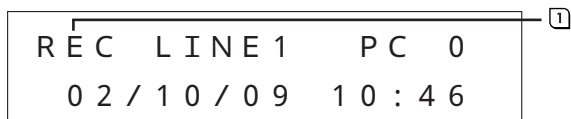

① 「REC」と表示されます。

3

録画を終了するときは  の  を押す

「お知らせ」画面が表示されてから、録画が終了します。
録画停止マークが数秒間表示されます。



① 録画停止マーク

 チェック

- ・テレビ放送や録画物などから引用したものは、個人として楽しむなどのほかは、著作権上、権利者に無断で使用できません。
- ・入力された映像にコピーガード信号が含まれるときは、録画が停止します。
- ・外付けチューナーをAX20のリモコンでは操作できません。
- ・録画を終了した後、録画停止マークが表示されるまで数秒かかります。

PART 5

録画番組の再生

ここでは録画した番組の再生方法を説明します。ビデオテープと違い、見たい場面にすばやくアクセスできるのが特長です。

- | | |
|---|----|
| 録画した番組を再生する | 80 |
| 再生の操作について説明します。早送りや巻き戻しといったビデオデッキと同様の機能に加え、早送り・巻き戻しの速度を変えたり、場面の一覧を表示して再生場所を指定したりといった便利な機能もあります。 | |
| いろいろな再生 | 84 |
| 選んだ場面にジャンプしたり、あとで簡単にその場面に戻ったりできるブックマーク機能、不要な場面を選んだ場面にジャンプしたり、飛ばす機能など、再生の便利な機能を説明します。 | |
| 録画した番組を消去する | 88 |
| 録画した番組を消去します。これにより、内蔵ハードディスクの空きを増やすことができます。 | |

録画した番組を再生する

メニューを使って再生する

録画した番組のタイトル一覧から選んで番組を再生します。

準備

- 電源を入れる / 切る(9 ページ)
- いま見ている番組を録画する(50 ページ)

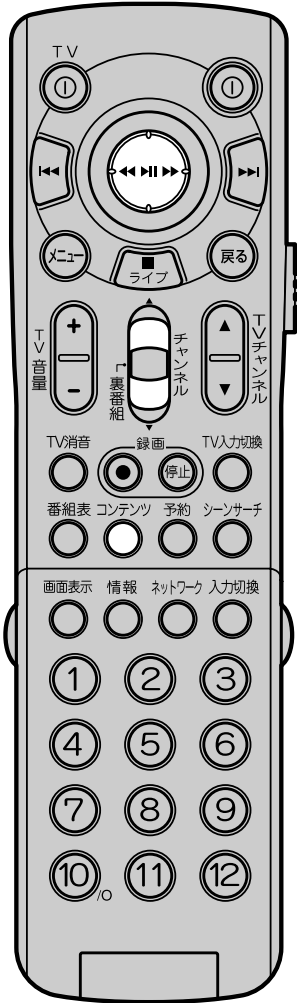

コンテツ **○** を押す

「録画一覧」が表示されます。

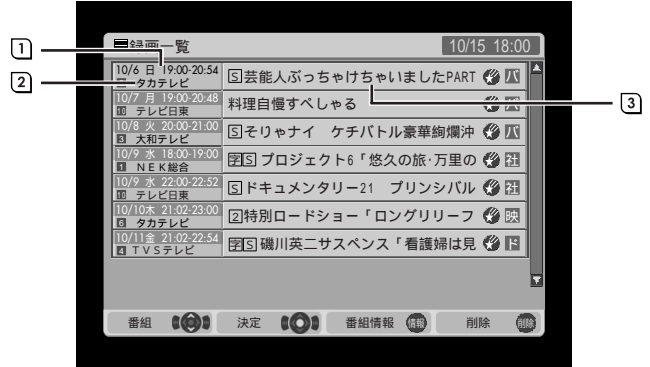

- ① 録画の開始・終了時刻
- ② 放送局名
- ③ 番組名



○(スティックボタン)を上下に動かして番組を選択し、**○**(スティックボタン)を押す

再生がはじまります。

再生マークが数秒間表示されます。

「録画一覧」が複数ページにわたるときは、**○**(チャンネル)を上下に動かします。

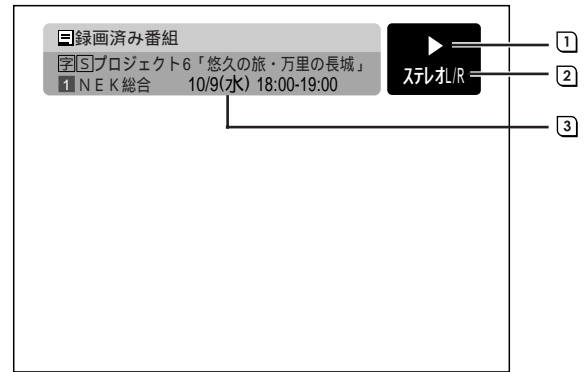

- ① 再生マーク
- ② 音声状態
- ③ 簡易番組情報

表示パネルには次のように表示されます。

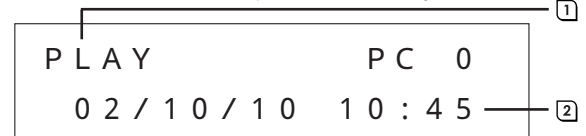

- ① 「PLAY」と表示されます。
- ② 現在の日時

ヒント

・「録画一覧」の番組の順番は、新しい順、古い順、ジャンル別の3通りから選べます。

一覧表示の設定(126 ページ)

・途中まで再生していた番組をもう一度見るときは、その続きからの再生となります。その番組を最初から見たいときは、番組再生中に**○**(情報)を押す、「最初から再生」を選択してから**○**(スティックボタン)を押してください。また、いつも番組のはじめから再生したいときは、環境設定の「再生の設定」で、「録画番組を前回停止位置から再生」を「いいえ」に設定してください(124 ページ)。

・パソコンと連携しているときは、添付ソフトの Smart Vision/PLAYER を使用して、録画した番組の情報を変更できます。詳しくは「アプリケーションインストールCD-ROM」に入っている『パソコン連携ガイド』をご覧ください。

・再生中のタイムライン全体の長さは、再生中の番組の録画部分全体を表します。

録画一覧の見かた

録画一覧には次の情報が表示されます。

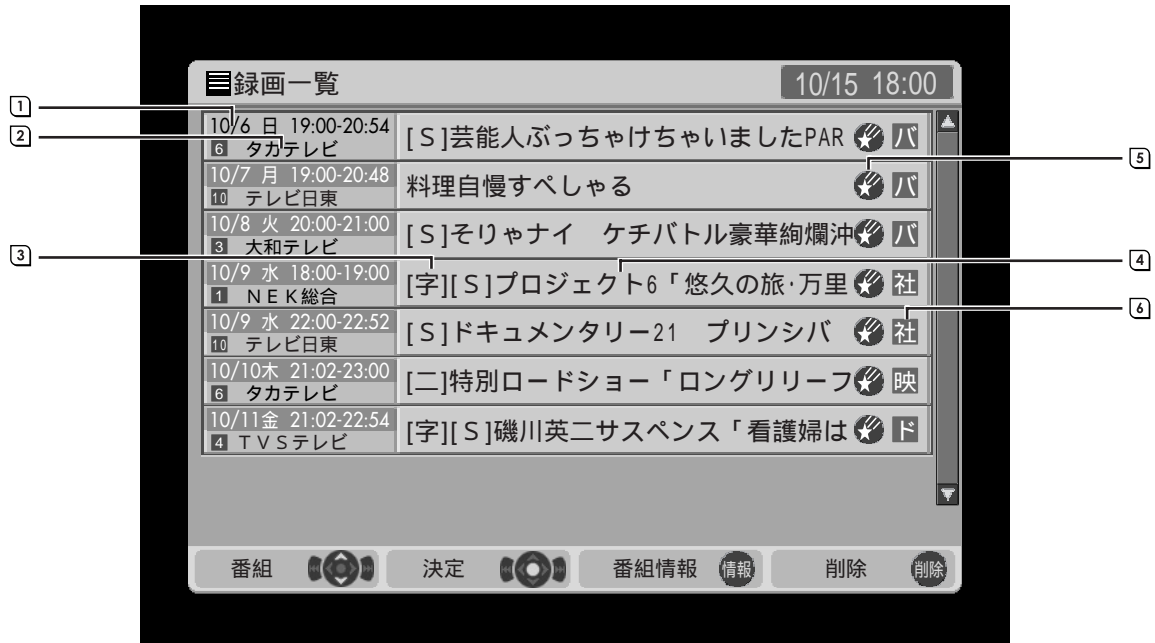

- ① 番組の開始時刻と終了時刻
- ② チャンネル番号と放送局名
- ③ 番組名に含まれる記号
- ④ 番組名
- ⑤ 未視聴マーク
- ⑥ ジャンル記号

番組名に含まれる記号について

記号の意味は次のとおりです。

[N]: ニュース	[多]: 音声多重放送
[天]: 天気	[字]: 文字多重放送
[映]: 映画	[新]: 新番組
[S]: ステレオ放送	[再]: 再放送
[二]: ニカ国語放送	[終]: 最終回

未視聴マークについて

記号の意味は次のとおりです。

- ★: 録画したが、まだ視聴していない番組を表します。

ジャンル記号について

記号の意味は次のとおりです。

ド : ドラマ	教 : 教養
映 : 映画	ア : アニメ・人形劇
ス : スポーツ	社 : 社会・報道
芸 : 芸能	趣 : 趣味・暮らし
音 : 音楽	他 : その他
パ : パラエティ	

✓ チェック

- ・複数の番組にまたがった時間で録画したとき、「録画一覧」には録画開始時点の番組名が表示されます。
- ・AX20では文字多重放送を表示することはできません。
- ・番組名に含まれる記号は[]で表示されることもあります。

再生の基本操作

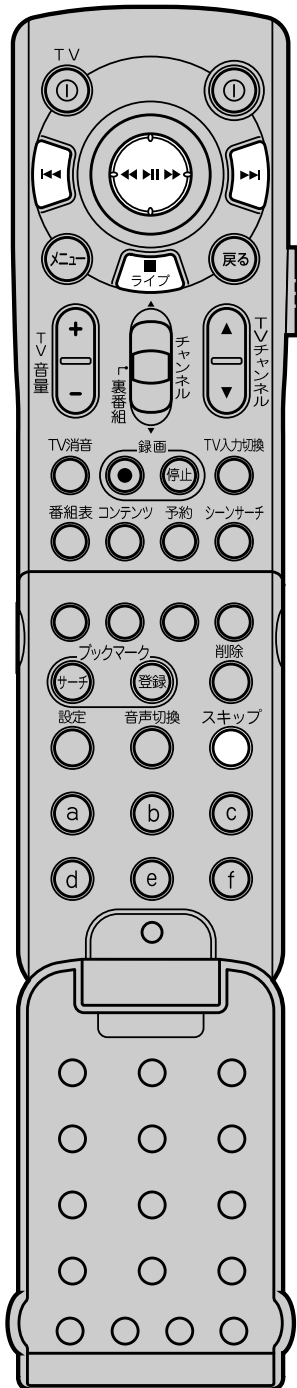

機能	操作	解説
早送り	⏩ を右に動かす	再生を早送りします。早送り中に ⏩ を押すと再生に戻ります。早送りの速度は購入時の設定では3段階あり、ボタンを押すごとに速くなります。速度は環境設定で変更できます(124 ページ)。
巻き戻し	⏪ を左に動かす	再生を高速に巻き戻します。巻き戻し中に ⏪ を押すと再生に戻ります。巻き戻しの速度は購入時の設定では3段階あり、ボタンを押すごとに速くなります。速度は環境設定で変更できます(124 ページ)。
一時停止	⏸ を押す	再生を一時的に停止し、映像を止めます。⏸ を押すと再生に戻ります。
スキップ	⏭ を押す	15 ~ 60 秒、映像を先に進めます(購入時設定は15秒)。進める秒数は環境設定で変更できます(124 ページ)。
逆方向スキップ (リピート)	(ユーザー設定でボタンに登録可能)	15 ~ 60 秒、映像を戻します(購入時設定は15秒)。戻す秒数は環境設定で変更できます(124 ページ)。
ジャンプ (+)	⏮ を押す	視聴位置以降にブックマーク(84 ページ)が登録してあるときは、最も近いブックマークへジャンプします。ブックマークがないときは、番組の最後へジャンプして一時停止になります。
ジャンプ (-)	⏭ を押す	視聴位置以前にブックマーク(84 ページ)が登録してあるときは、最も近いブックマークへジャンプします。ブックマークがないときは、番組の先頭へジャンプします。1秒以内に連続して ⏭ を押すと、2つ前の移動先へジャンプします。
再生の終了 / ライブ視聴へ移行	⏹ を押す	再生を終了し、ライブ視聴に戻ります。

ヒント

- 録画済番組の再生時には、「録画開始」「録画停止」などの操作はできません。

場面一覧から見たい場面を探す(シーンサーチ)

録画またはタイムシフト用に蓄積された番組から一定間隔ごとの場面を取り出して並べて表示し、再生する場面を指定できます。この機能をシーンサーチといいます。シーンサーチを使えば、早送りや巻き戻しよりもずっと手軽に見たい場面を探せます。

準備 電源を入れる / 切る(9ページ)

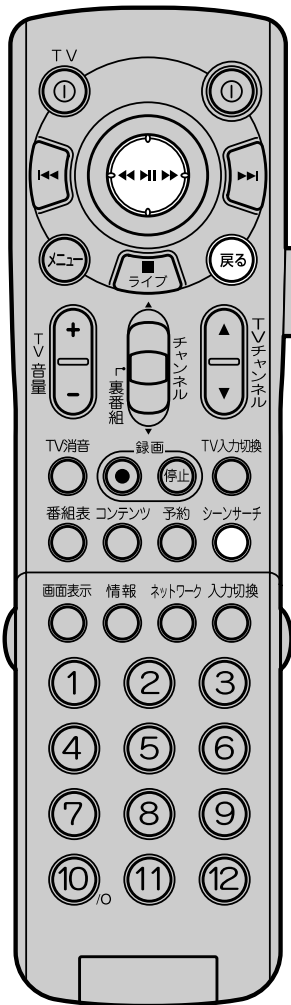

1 録画再生時またはライブ視聴・タイムシフト視聴時に を押す

録画またはタイムシフト用に蓄積されている番組の一定間隔ごとの場面が表示されます。



- ① 場面の時間間隔
- ② タイムライン上で場面一覧に表示されている部分
- ③ 録画番組の長さ
- ④ 録画開始からの時間または現在の再生位置

2 (スティックボタン) を左右に動かして、見たい場面を選択し、 (スティックボタン) を押す

場面一覧が消え、選択した場面から再生がはじまります。

場面一覧の時間間隔を変更するには

 (スティックボタン) を上下に動かす

場面一覧で表示される間隔を長くしたり短くしたりできます。間隔を長くすれば、長い番組内でもすばやく移動できるようになります。逆に間隔を短くすれば、数秒程度の短い場面も見逃さずに探しやすくなります。

シーンサーチ画面を消すには

 を押す

PART
5

録画番組の再生

ヒント

- ・シーンサーチの場面一覧の表示と非表示を切り換えるには、 (シーンサーチ) をくりかえし押します。

チェック

- ・シーンサーチで選択した場面と、実際に再生される映像は、ごくわずかな時間ずれることがあります。

いろいろな再生

場面に印をつける(ブックマーク登録)

本にしおりを挟むように、場面に印をつけて、あとから簡単にその場面を呼び出せます。この機能をブックマークといいます。ブックマークは、録画の再生時だけでなく、ライブ視聴やタイムシフト視聴時でも登録できます。

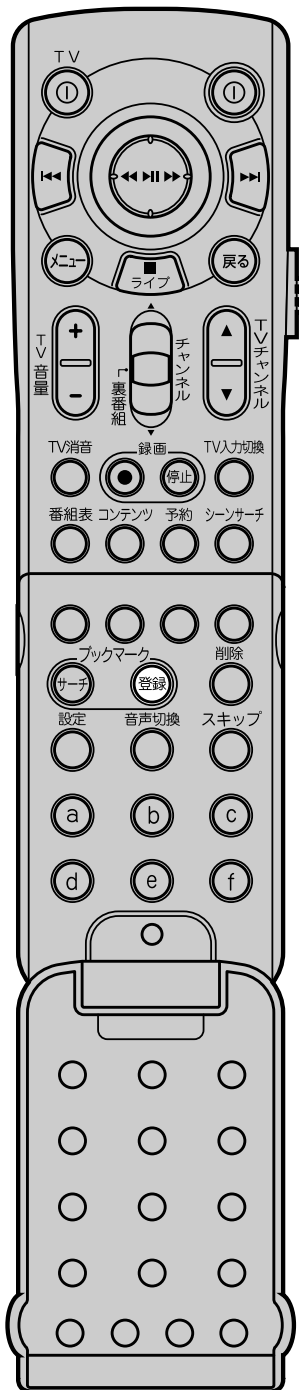

準備 電源を入れる / 切る(9 ページ)

1 リモコンのカバーを開き、 の を押す

ブックマークが登録されます。
タイムラインの上にブックマークを示す三角形が黄色で数秒間表示されます。

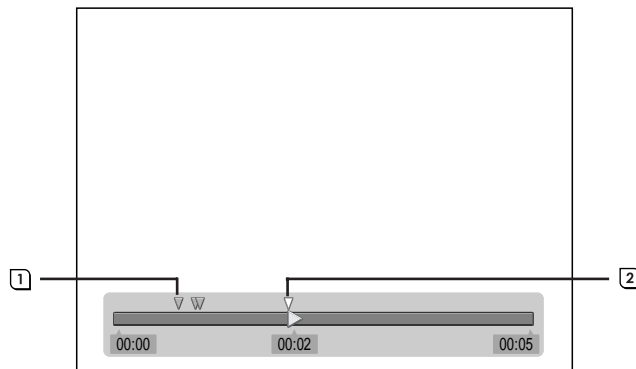

① すでに登録されているブックマーク
② いま登録されたブックマーク

ヒント

- 登録できるブックマークはひとつの番組につき最大 50 カ所です。タイムシフト視聴中に登録できるブックマークも最大 50 カ所です。
- ブックマークの登録は、再生や一時停止をしているときにも可能です。

チェック

- 一度ブックマークを登録した場面には、再びブックマークの登録はできません。ブックマーク登録をした場面のすぐ近くの場面にブックマーク登録をすると、タイムライン上ではひとつのマークとして表示されることがあります。
- (登録) を押した場面と、実際にブックマーク登録される場面は、若干ずれることがあります。

ブックマークから再生する(ブックマークサーチ)

登録したブックマークを使って番組を再生します。

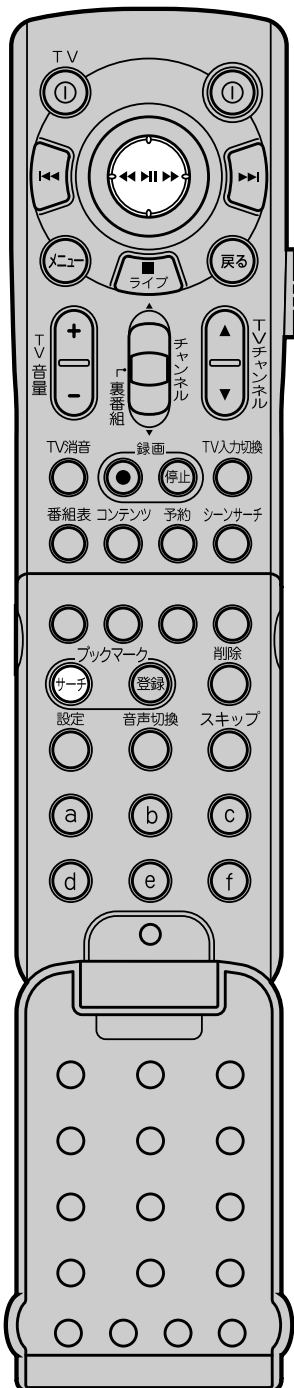

準備

- 電源を入れる / 切る(9 ページ)
- 場面に印をつける(ブックマーク登録)(84 ページ)



リモコンのカバーを開き、 の を押す

登録したブックマークの一覧が表示されます。

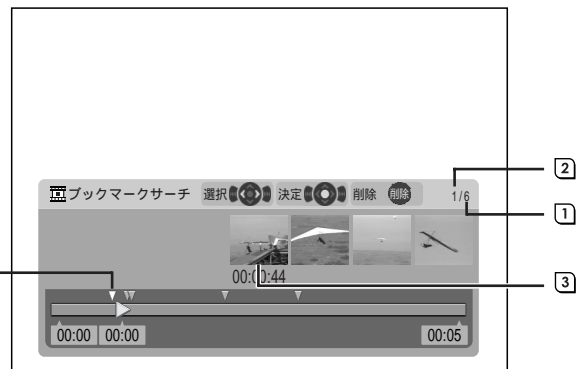

- 登録されているブックマーク数
- 選択中のブックマークの順番
- 選択中のブックマークの場面
- 選択中のブックマークの位置



(スティックボタン) を左右に動かしてブックマークを選択し、 (スティックボタン) を押す

選択したブックマークの位置から再生されます。

ブックマークサーチの画面を消すときは

もう一度 の を押す

PART 5

録画番組の再生

✓ チェック

- ブックマークの場面一覧には画面に7個の場面を表示します。画面に表示されていない場面を表示するには、 (スティックボタン) を左右に動かしてください。場面一覧がスクロールし、その先の場面が表示されます。

ブックマークを削除する

登録したブックマークを削除します。

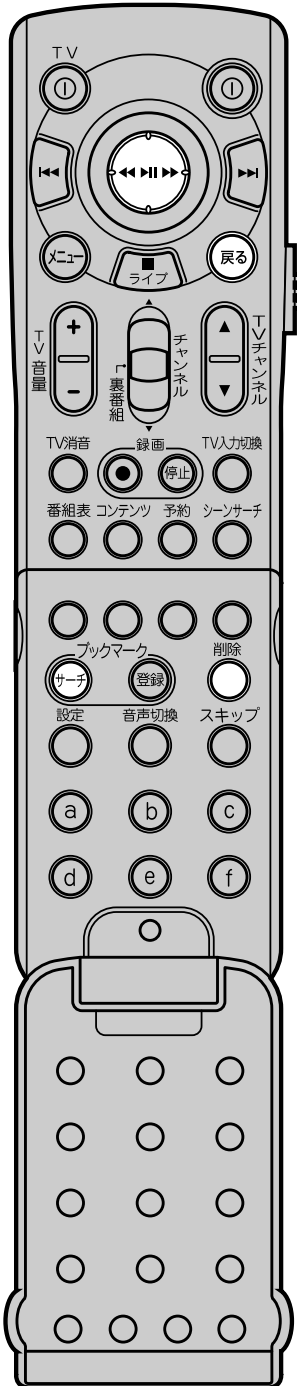

準備

- 電源を入れる / 切る (9 ページ)
- 場面に印をつける (ブックマーク登録) (84 ページ)

1 リモコンのカバーを開き、 の を押す

登録したブックマークの一覧が表示されます。



- 1 選択中のブックマークの順番
- 2 登録されているブックマーク数
- 3 選択中のブックマークの場面
- 4 選択中のブックマーク

2 (スティックボタン) を左右に動かしてブックマークを選択する

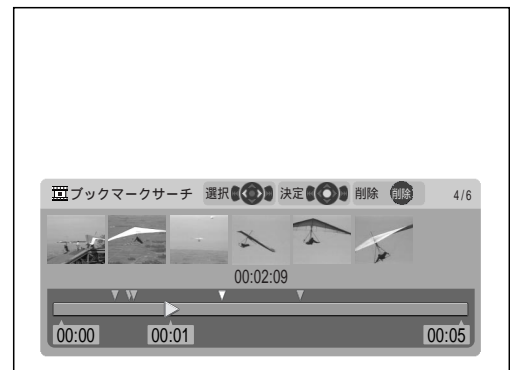

3 を押す
選択したブックマークが削除されます。

4 の を押す
ブックマークの表示が消えます。

不要な場面を飛ばして再生する(スキップ)

録画再生やタイムシフト視聴(追っかけ再生)のときには、見たくない場面から一定間隔を飛ばして視聴を続けることができます。

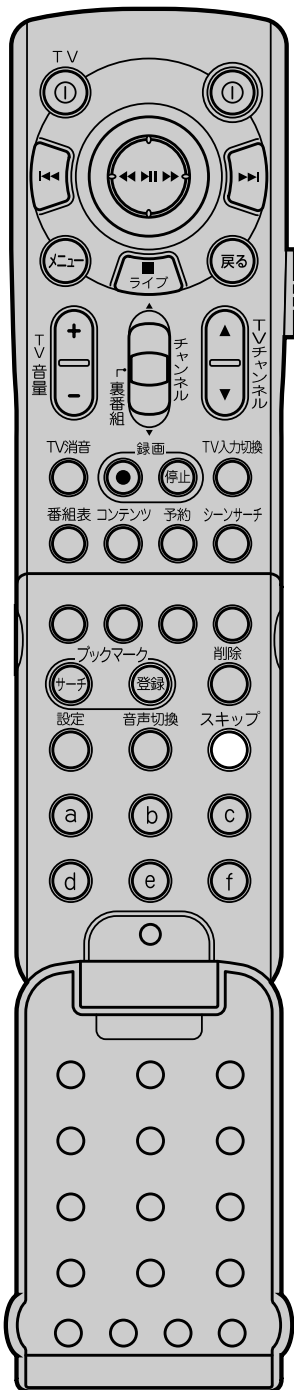

準備



- 電源を入れる / 切る(9 ページ)
- 録画した番組を再生する(80 ページ) またはタイムシフト視聴をする(45 ページ)



録画再生時またはタイムシフト視聴時に  を押す

15 秒先の場面に飛び、そこから再生が継続されます。

ヒント

- スキップする秒数は、15秒、30秒、60秒の中から選べます。
 再生の設定(124 ページ)
- ユーザ設定ボタン(xviii ページ)に「逆方向スキップ」という機能を設定すると、そのボタンを押すことで逆方向にスキップ(リピート)できます。スキップする秒数は、順方向と共通です。
 リモコンボタンの設定(132 ページ)

録画した番組を消去する

録画した番組のタイトル一覧から選んで番組を消去します。

準備

- 電源を入れる / 切る (9 ページ)
- いま見ている番組を録画する (50 ページ)

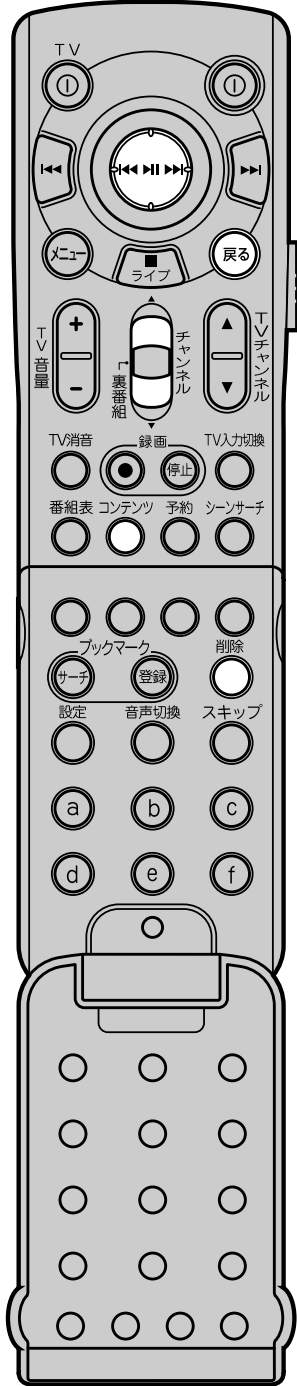

コンテツ
を押す

「録画一覧」が表示されます。

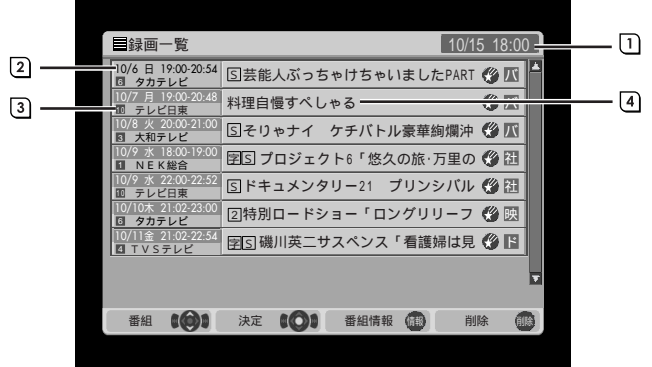

- 1 現在の日時
- 2 録画の開始・終了時刻
- 3 放送局名
- 4 番組名



(スティックボタン)を上下に動かして、削除したい番組を選択する

を押して番組情報の画面で「削除」ボタンを押すと、番組情報を確認してから削除できます。

(チャンネル)を上下に動かすことで、一画面分のスクロールをすばやく行うことができます。

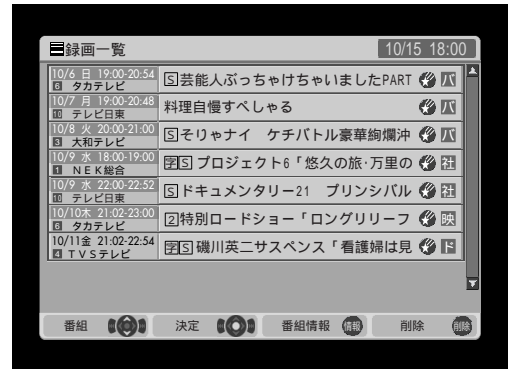

ヒント



- ・「録画一覧」の番組の順番は、新しい順、古い順、ジャンル別の3通りから選べます。
- 一覧表示の設定 (126 ページ)

チェック

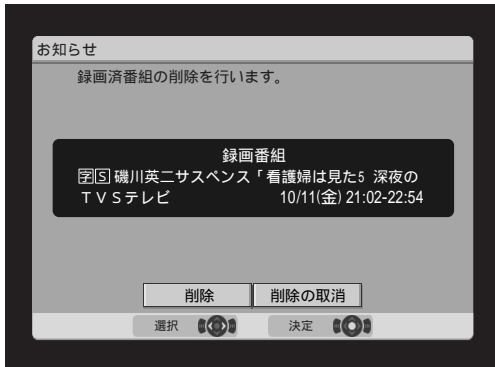

- ・録画番組の削除時間は、対象となる録画番組の画質が高く、録画時間が長いほど、長くなります。例えば、標準画質で2時間の録画番組の削除時間は、約10秒となります。なお、削除中はリモコンによる操作ができませんので、ご注意ください。

- 3 リモコンのカバーを開き、 を押す
削除を確認する画面が表示されます。

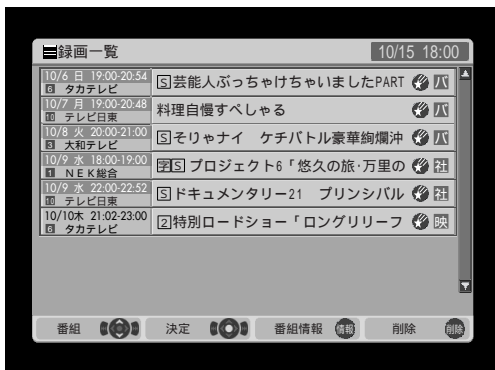

- 4  (スティックボタン)を左右に動かして「削除」を選択し、 (スティックボタン)を押す
 を押して番組情報の画面で「削除」ボタンを押すと、番組情報を確認してから削除できます。
削除した番組が消えた状態の録画一覧に戻ります。



- 5  または  を押す
「録画一覧」が消えます。

ヒント

- ・パソコンに配信しているときなどは、消去できないことがあります。

ハードディスクの使用状況を確認する

ハードディスクの空きがどれくらいあるか、録画済みの映像がどれくらいあるか、といった情報を画面で確かめることができます。

準備 電源を入れる / 切る(9ページ)

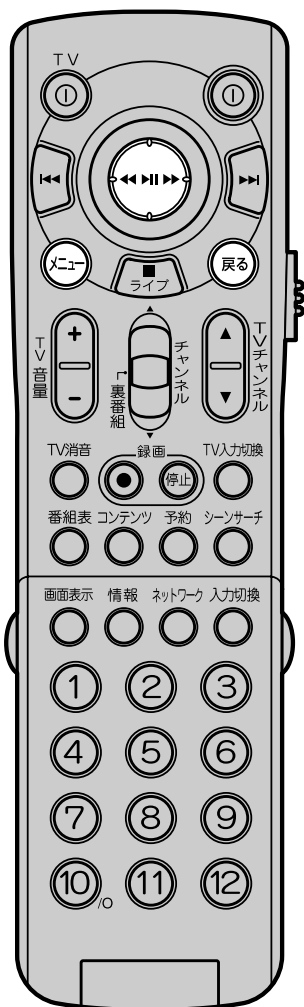

1

メニュー を押す

「メニュー」が表示されます。

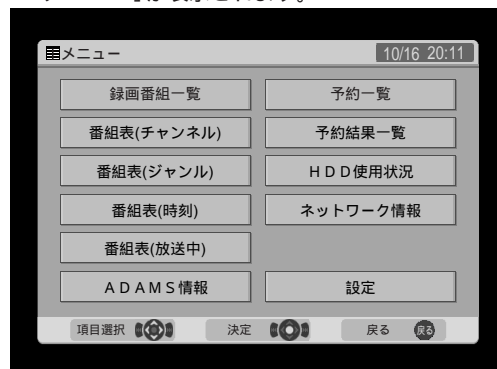

2

スティックボタン(スティックボタン)を上下左右に動かして「HDD 使用状況」を選択し、スティックボタンを押す

「HDD 使用状況」が表示されます。

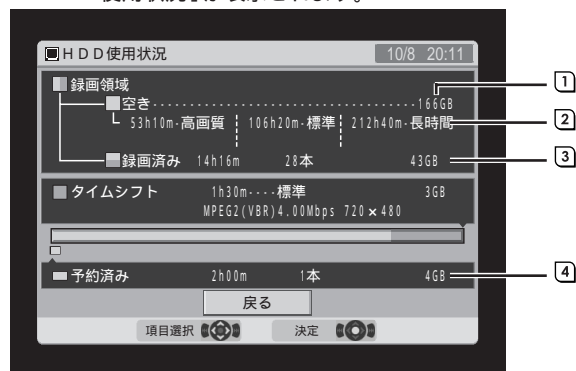

- ① ハードディスクの空き容量
- ② 画質ごとの録画可能な時間
- ③ 録画済みの番組の合計時間と本数
- ④ 予約済みの番組の合計時間と本数

3

戻る を押す

「メニュー」が表示されます。

「メニュー」を消すには、もう一度 を押します。

ヒント

・ユーザ設定ボタンを使って HDD 使用状況をワンタッチで呼び出すように設定できます(132ページ)。

チェック

- ・パソコンから AX20 に映像をコピーすると、ハードディスクの容量の合計値が、変化することがあります。
- ・ここで表示される時間や容量の数値は、目安であり、実際の数値とは異なることがあります。
- ・ハードディスクの性能を維持するため、定期的に「購入時の状態に戻す」を実行し、クリアすることをおすすめします。ただし、クリアする際、録画番組などは削除されるので、大切な録画データは適宜保存しておく必要があります。

PART 6

パソコンでAX20を使う準備

パソコンとAX20を連携して、ホームAVサーバの世界を広げてみましょう。

添付ソフトウェアの動作環境 92

AX20と連携できるパソコンのCPUやOSを説明します。

AX20とパソコンをネットワークに接続する 93

AX20とパソコンをネットワーク接続するために必要な設定を説明します。

ソフトウェアをインストールする 104

添付のアプリケーションインストールCD-ROMから、パソコンでテレビを見るためのSmartVision/PLAYERをインストールします。また、AX10/AX20設定ツールやDVD作成ソフトDVD MovieWriterなどのインストール/アンインストール方法も説明します。

『パソコン連携ガイド』を見る 111

添付のアプリケーションCD-ROMには、AX20に連携させたパソコンを使うためのガイドをPDFファイルで用意しています。そのPDFファイルを使うための方法を説明します。

添付ソフトウェアの動作環境

AX20 と連携できるパソコンには、次の環境が必要です。

CPU (標準画質時)	インテル® Pentium® 4 および Pentium® III 733MHz 以上、 インテル® Celeron® 900MHz 以 上、AMD Athlon™ 900MHz 以上、 AMD Duron™ 900MHz 以上
必要メモリ	128M バイト以上推奨(Windows®XP は 256M バイト以上推奨)
VRAM	8 M バイト(16 M バイト以上推奨) ハードウェアオーバーレイ表示可能であ ること
サウンド	AC97 互換サウンド
対象 OS (日本語版)	Microsoft® Windows® Millennium Edition Windows® XP Home Edition Windows® XP Professional
Web ブラウザ (日本語版)	Microsoft® Internet Explorer5.01 日本語版以降
DirectX	Ver.7.0 以上
ネットワーク環境	100BASE-TX 推奨

高画質時やユーザ設定の値によってはさらに高性能な CPU が必要となることもあります。

添付ソフトのお問い合わせ先

Ulead® DVD MovieWriter™ for NEC

ユーリードシステムズ株式会社
製品のサポートを受けられる際には、シリアル No. が必要
になります。あらかじめご確認ください。

また、電話によるお問い合わせは、新製品発売時期や時間帯
などによってつながりにくくなります。その際には、ユー
リードシステム株式会社のホームページをご覧になるか、
サポートページ内に用意されている「お問い合わせフォー
ム」をご利用のうえ、お問い合わせください。

〒158-0097

東京都世田谷区用賀 4-5-16 TEビル

Tel : 03-5491-5662

月～金曜日午前 10 時～ 12 時 午後 1 時～ 5 時

(ただし祝祭日を除く)

URL : <http://www.ulead.co.jp/tech/tech.htm>

上記以外のお問い合わせ先

- ・まずは「121ware.com」で探す
URL : <http://121ware.com>
(121ware.com サポート)
- ・答えが見つからないときは NEC 121 コンタクトセン
ターへ
フリーコール Tel: 0120-977-121
9:00 ~ 17:00 (祝日を除く)

携帯電話、PHS などフリーコールをご利用いただけない
お客様は、下記番号へおかけください。
Tel: 03-3768-2337 (東京)(通話料お客様負担)

土・日も受付をしております。
ご相談窓口は、「購入」、「使い方」、「故障診断・修理」の 3
つに分かれています。
電話音声ガイドを確認になり、「使い方」のご相談「2」を
押してください。また、登録番号を確認しますので、お客
様が所有している 121ware お客様登録番号を手元に用
意してからおかけください。

AX20 とパソコンをネットワークに接続する

AX20と複数のパソコンをLANケーブルで接続すれば、ネットワークで連携して使用できるようになります。

ネットワークに接続する流れ

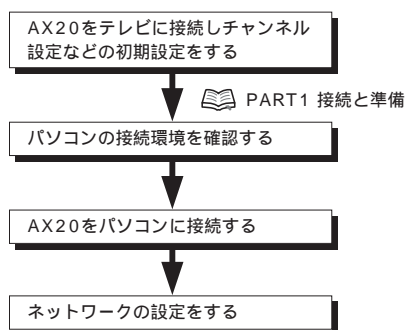

ネットワーク接続について

画質の設定や、ネットワークの状況によっては、映像配信でコマ落ちが発生したり映像の表示ができないことがあります。それぞれのネットワーク環境での目安となるご利用形態は次のとおりです。

なお、ネットワークの構成やネットワークアダプタの性能等により、下記の性能を発揮できないこともありますのでご了承ください。

100BASE-TXの有線LAN環境

AX20 : 標準画質でタイムシフト視聴

パソコン : AX20で受信中のチャンネルをパソコン2台で視聴が同時に行える。

IEEE802.11aの無線LAN環境

AX20 : サーバモード

パソコン : AX20で受信中のチャンネルを標準画質でパソコン2台で視聴が同時に行える。

10BASE-Tの有線LAN環境

AX20 : サーバモード

パソコン : AX20で受信中のチャンネルを長時間画質でパソコン2台で視聴が同時に行える。

IEEE802.11bの無線LAN環境

AX20 : VideoCDモードでタイムシフト視聴

パソコン : AX20で受信中のチャンネルをパソコン1台で視聴が同時に行える。

- ・ネットワークに接続されている機器の中に、AX20と同じIPアドレス、ホスト名のあるものがあればどちらかの機器の設定を変更する必要があります。
- ・AX20をルータやHUBなどの機器に接続するときは、添付のLANケーブルを使ってください。
- ・AX20とパソコンのLANコネクタを直接接続するときは、市販のクロスタイプのLANケーブルを使ってください。
- ・ケーブルの接続作業中はAX20の電源をOFFにしてください。
- ・別ネットワークに接続されているパソコンに対して、ルータ経由で映像を配信することはできません。

ヒント

- ・AX20とパソコンを直接接続するときは、市販のクロスタイプのLANケーブルを用意してください。
- ・AX20をIEEE802.11aの規格のワイヤレスLANルータに接続すると、ワイヤレスLANのネットワークを構築できます。ワイヤレスのネットワークにすると、コードレスでテレビや録画番組を見ることができます。

パソコンの接続環境を確認する

AX20にはLAN接続用のコネクタがあり、LANケーブルでパソコンと接続します。AX20とパソコンの接続方法には、LANケーブル(クロス)での接続とLANケーブル(ストレート)での接続とがあります。どちらの方法で接続するかは、パソコンのネットワーク接続環境によって異なります。次に示す接続例を参考に、お使いのパソコンの接続環境と、AX20との接続方法を確認してください。

ブロードバンドでインターネットに接続している

A)

ルータ機能付きのADSLモデムやCATVモデムなどを経由してインターネットに接続している(モデムなどのLANコネクタに空きがあるとき)



このときは、LANケーブル(ストレート)でADSLモデムなどに接続します。(95ページ)

B)

ルータ機能付きのADSLモデムやCATVモデムなどを経由してインターネットに接続している(モデムなどのLANコネクタに空きがないとき)



このときは、AX20とインターネットを同時に使用するかどうかで接続方法が異なります。

AX20とインターネットを同時に使いたいとき

LANケーブル(ストレート)とハブを使ってADSLモデムなどに接続します。(95ページ)

AX20とインターネットを同時に使わないとき

LANケーブル(クロス)でAX20とパソコンを直接接続します。(94ページ)

チェック

- ・AX20は100BASE-TX/10BASE-Tに対応しています。
- ・LANケーブルはカテゴリ5以上のものを使用してください。
- ・ネットワークハブは、100BASE-TX対応のものを使用することをおすすめします。100BASE-TX非対応(10BASE-T専用)のハブを使用すると、配信する画質が悪くなるおそれがあります。
- ・AX20とパソコンをクロスケーブルで直接接続する際、パソコンで使用しているネットワークカードの種類によっては通信が安定しないことがあります。このようなときは、クロスケーブルを使わずに、ハブを間に配してストレートケーブルで接続すると、解決できることもあります。

C)

ルータ機能がないADSLモデムやCATVモデムなどを使用している。または、マンションなどで屋外のLANに直接接続している

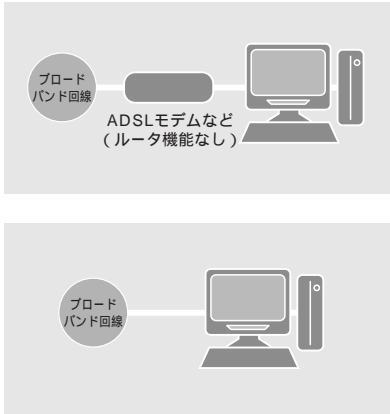

このときは、AX20とインターネットを同時に使用するかどうかで接続方法が異なります。

AX20 とインターネットを同時に使いたいとき
 このときは、LAN ケーブル(ストレート)とハブ機能付きのルータを使ってADSLモデムなどに接続します。(95ページ)
 AX20 とインターネットを同時に使わないとき
 LAN ケーブル(クロス)でAX20 とパソコンを直接接続します。

内蔵モデムでインターネットに接続している

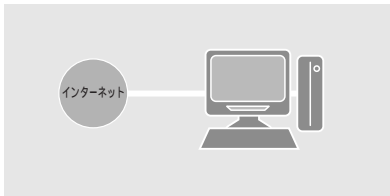

このときは、LAN ケーブル(クロス)で AX20 とパソコンを直接接続します。

インターネットに接続していない



このときは、LAN ケーブル(クロス)で AX20 とパソコンを直接接続します。

AX20 をパソコンに接続する

AX20 には LAN 接続用のコネクタがあり、LAN ケーブルでパソコンなどと接続できます。ここでは、LAN ケーブル(クロス)を使ってパソコンに直接接続する方法と、ハブ機能付きのルータなどを經由して LAN ケーブル(ストレート)で接続する方法を説明します。

⚠ 注意	<ul style="list-style-type: none"> AX20の電源を切ってから接続するようにしてください。 📖 「電源を入れる / 切る」(9 ページ) パソコン側の設定が終了するまで電源は切ったままにしてください。 パソコンにファイアウォールソフトがインストールされているときは、AX20をパソコンに接続しても正常に動作しないことがあります。そのときは、ファイアウォールソフトを再設定してください。
------	---

LAN ケーブル(クロス)で接続する

準備 LAN ケーブル(1本)
 クロス変換コネクタキット
 (LANケーブルにクロスケーブルを使用するときは不要です。)

- 1) AX20 の電源を切る
- 2) LAN ケーブルとクロス変換コネクタキット(別売)を接続する

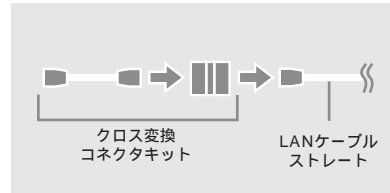

- 3) AX20のLANコネクタにLANケーブルのプラグを差し込む
- 4) パソコンのLANコネクタに、LANケーブルのもう一方のプラグを差し込む
- 5) ネットワークの設定をする

LAN ケーブルを接続した後、続けてネットワークの設定をします。LAN ケーブル(クロス)で AX20 をパソコンと直接接続したとき、DHCP が使えないため IP アドレスとサブネットマスクの設定は手入力となります。

✓ チェック

- パソコンで使っているネットワークカードの種類によっては通信が安定しないことがあります。そのときは、ハブなどを經由して LAN ケーブル(ストレート)で接続するなど、LAN ケーブル(クロス)を使わずに接続すると解決することがあります。

LAN ケーブル(ストレート)で接続する

ルータ機能付きのADSLモデムやCATVモデムなどを使用しているとき(モデムなどのLANコネクタに空きがあるとき)

準備 LANケーブル(2本) 1本は別売

- 1 AX20の電源を切る
- 2 AX20のLANコネクタとADSLモデムやCATVモデムなどのLANコネクタを、LANケーブル(1本め)で接続する
- 3 パソコンのLANコネクタとADSLモデムやCATVモデムなどのLANコネクタを、LANケーブル(2本め)で接続する
- 4 ネットワークの設定をする

LANケーブルを接続した後、続けてネットワークの設定をします。

ルータ機能付きのADSLモデムやCATVモデムなどを使用しているとき(モデムなどのLANコネクタに空きがないとき)

準備 LANケーブル(3本) 2本は別売
ハブ(別売)

- 1 AX20の電源を切る
- 2 AX20のLANコネクタとハブのLANコネクタを、LANケーブル(1本め)で接続する
- 3 パソコンのLANコネクタとハブのLANコネクタを、LANケーブル(2本め)で接続する
- 4 ハブとADSLモデムやCATVモデムなどのLANコネクタを、LANケーブル(3本め)で接続する

5 ネットワークの設定をする

LANケーブルを接続した後、続けてネットワークの設定をします。

ルータ機能がないADSLモデムやCATVモデムなどを使用している、または、マンションなどで屋外のLANに直接接続しているとき

準備 LANケーブル(3本) 2本は別売
ハブ機能付きのルータ(別売)

- 1 AX20の電源を切る
- 2 AX20のLANコネクタとルータのLANコネクタを、LANケーブル(1本め)で接続する
- 3 パソコンのLANコネクタとルータのLANコネクタを、LANケーブル(2本め)で接続する
- 4 ルータと、ADSLモデムやCATVモデムのLANコネクタまたは部屋の壁に設置されているLANコネクタを、LANケーブル(3本め)で接続する
- 5 ネットワークの設定をする

LANケーブルを接続した後、続けてネットワークの設定をします。

ネットワークの設定をする

ネットワーク設定の前に

お使いのネットワーク環境にあわせて、パソコンとAX20のネットワークの設定を変更する必要があります。

次の図で、確認してください。

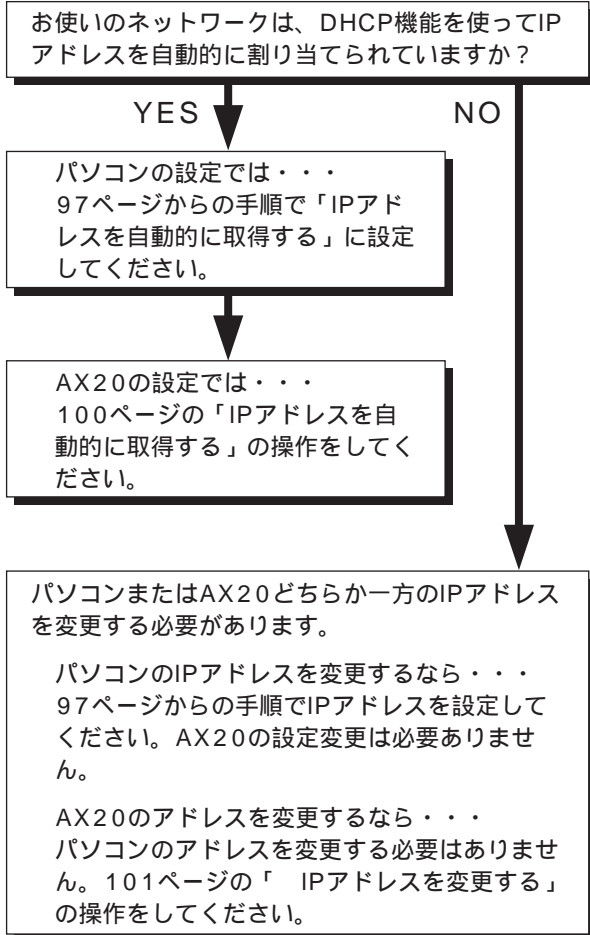

また、お使いのパソコンのホスト名(コンピュータ名)が、AX20-01になっているときは、98ページの「ホスト名を変更する必要があるとき」の操作をしてください。

DHCPとは

DHCPとは、ネットワーク機器のIPアドレスを自動的に割り当てるためのシステムです。DHCPを使えば、それぞれの機器にIPアドレスを手作業で設定する必要がなくなります。一般にネットワークサーバや、ブロードバンドルータなどには、ネットワークでDHCPを使えるようにする「DHCPサーバ」機能があります。パソコンとAX20をクロスケーブルで直接接続したときや、94ページのイラストのようにパソコンとAX20がハブだけを介して接続されているときはDHCPが使えませんので、手作業でIPアドレスを設定する必要があります。

なお、AX20の初期設定では、IPアドレス、サブネットマスクおよびホスト名は次のように設定されています。

IPアドレス : 192.168.0.210
サブネットマスク : 255.255.255.0
ホスト名 : AX20-01

パソコンの設定をするときは、AX20のIPアドレスやホスト名が重ならないように設定してください。

AX20を接続する前に、お使いのパソコンがAX20と同じIPアドレスを使っていないかを確認してください。AX20と同じIPアドレスが設定されているときは、パソコンのIPアドレスを変更してからAX20を接続するようにしてください。

パソコンの設定

IP アドレスの設定

- 1 「スタート」-「コントロールパネル」をクリックする



- 2 「ネットワークとインターネット接続」をクリックする



- 3 「ネットワーク接続」をクリックする

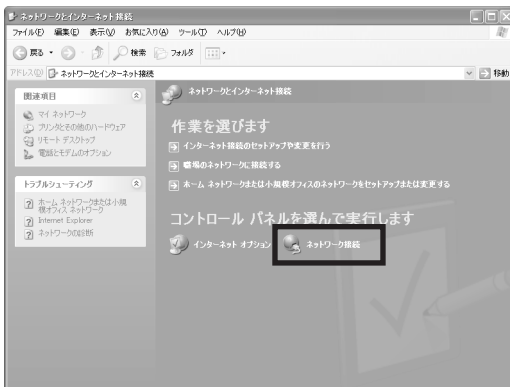

- 4 「ローカルエリア接続」をダブルクリックする



- 5 「プロパティ」をクリックする



- 6 「全般」タブで「インターネット プロトコル (TCP/IP)」を選択し、「プロパティ」をクリックする



「Microsoft ネットワーク用クライアント」にチェックがついていることを確認してください。



DHCP を使うネットワークのとき
「IPアドレスを自動的に取得する」にチェックをつける

ブロードバンドルータなどをお使いで、DHCP 機能が有効になっているときは「IPアドレスを自動的に取得する」にチェックをつけてください。

お使いの環境にあわせて、DNS の設定をしてください。

DHCPを使わず、IPアドレスを設定するとき
「次のIPアドレスを使う」にチェックをつけて、IP アドレスとサブネットマスクを入力する

次のように設定してください。

IP アドレス : 192.168.0. * * *(AX20 と重ならない数値を設定)

サブネットマスク : 255.255.255.0

IPアドレスが重複していると、AX20と接続できません。

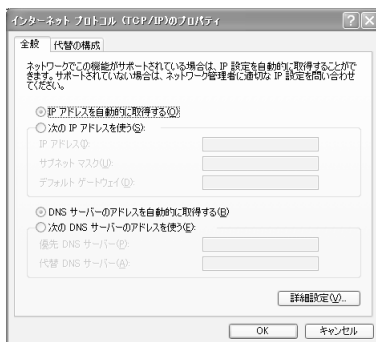

「OK」をクリックする

ホスト名を変更する必要があるとき

ホスト名が重複していないときは、特に変更の必要はありません。



「スタート」-「コントロールパネル」をクリックする



「パフォーマンスとメンテナンス」をクリックする



「システム」をクリックする



ヒント

- Windows MeでIPアドレスを設定する操作は次のとおりです。
 - 「スタート」-「設定」-「コントロールパネル」をクリックする
 - 「ネットワーク」をダブルクリックする
 - 「ネットワーク」ダイアログが表示されるので、「ネットワークの設定」タブをクリックする

「現在のネットワークコンポーネント」内に「Microsoft ネットワーク用クライアント」が表示されていることを確認してください。表示されていないときは、「追加」-「クライアント」-「追加」-「Microsoft」-「Microsoft ネットワーク用クライアント」-「OK」を順にクリックして組み込んでください。

- 「TCP/IP」を選んで、「プロパティ」ボタンをクリックする
- 「IP アドレス」タブを選んで、IP アドレスを設定する

4 「コンピュータ名」タブで「変更」をクリックする



5 「コンピュータ名」欄を変更する



「ワークグループ」にデフォルトの「WORKGROUP」以外の名前を使用しているとき、『パソコン連携ガイド』35 ページの手順 4 で「Ax20-01」フォルダが表示されるまでに時間がかかることがあります。

6 「OK」をクリックする

ヒント

- ・ Windows Me でホスト名を変更するための操作は次のとおりです。
 1. 「スタート」-「設定」-「コントロールパネル」をクリックする
 2. 「ネットワーク」をダブルクリックする
 3. 「ネットワーク」ダイアログが表示されるので「識別情報」タブをクリックする
 4. 「コンピュータ名」を入力し、「OK」をクリックする

AX20 の設定

AX20 をパソコンのネットワークに接続するときは、AX20 の IP アドレスなどを設定します。

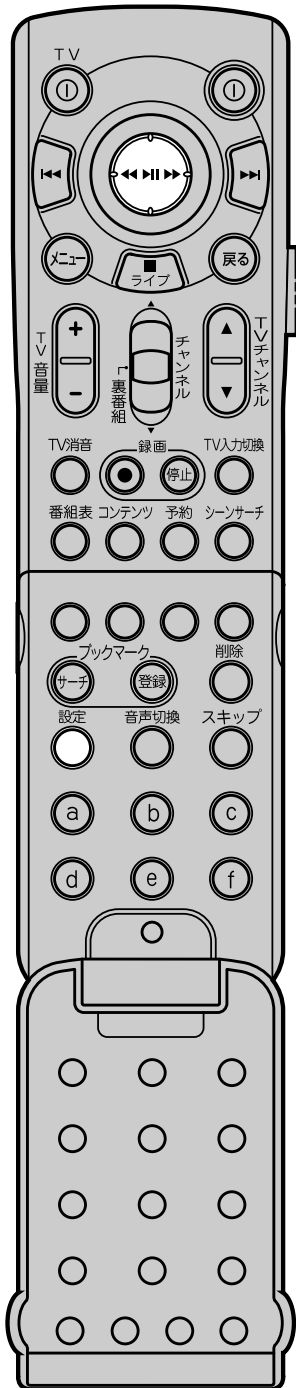

AX20 購入時には DHCP を使わない設定になっているので、DHCP を使って IP アドレスを自動的に取得したいときは、次の「IP アドレスを自動的に取得する」の手順が必要です。

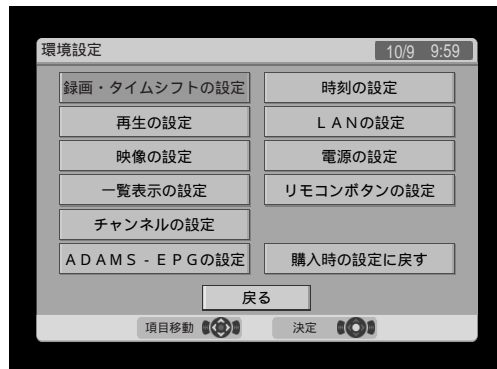

IP アドレスを自動的に取得する (DHCP を使う)

- 1 「環境設定」が表示されていないときは、リモコンのカバーを開け、 を押す
「環境設定」が表示されます。



- 2  (スティックボタン) を上下左右に動かして「LAN の設定」を選択し、 (スティックボタン) を押す
「LAN の設定」が表示されます。

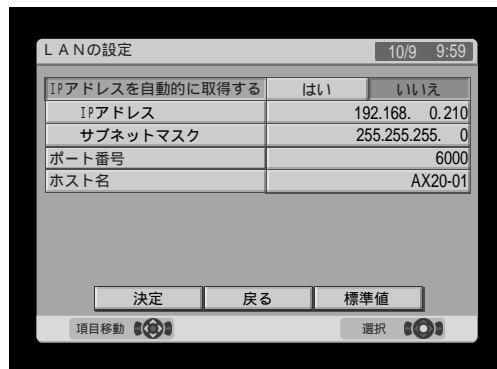

- 3) (スティックボタン)を上下に動かして「IPアドレスを自動的に取得する」を選択し、(スティックボタン)を押す

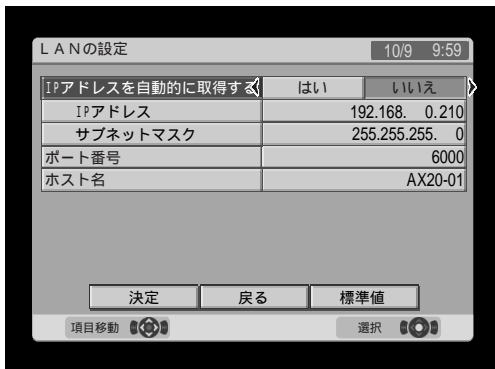

- 4) (スティックボタン)を左右に動かして「はい」を選択し、(スティックボタン)を押す

ネットワーク上にDHCPサーバが存在しないときは、「いいえ」を選択してください。

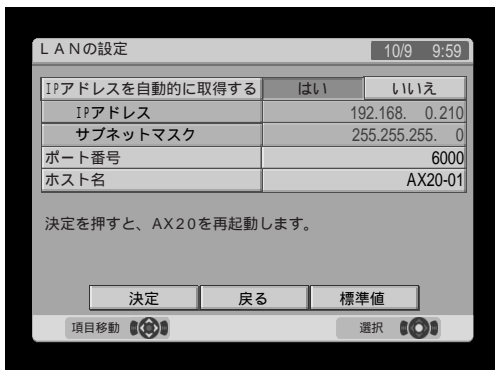

- 5) (スティックボタン)を上下に動かして「決定」を選択し、(スティックボタン)を押す

「決定」を選択すると、AX20の電源が切れ、数秒後に電源が入ります。

IPアドレスを変更する(DHCPを使わない)

- 1) 「環境設定」が表示されていないときは、リモコンのカバーを開け、(設定)を押す
「環境設定」が表示されます。

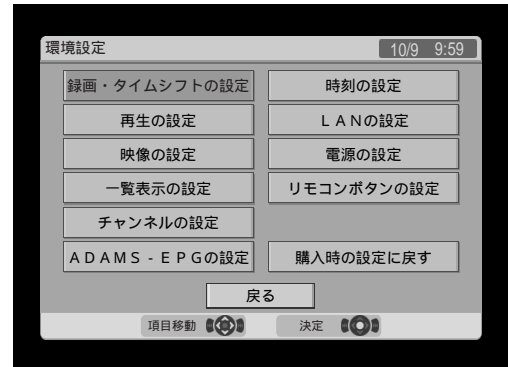

- 2) (スティックボタン)を上下左右に動かして「LANの設定」を選択し、(スティックボタン)を押す

「LANの設定」が表示されます。

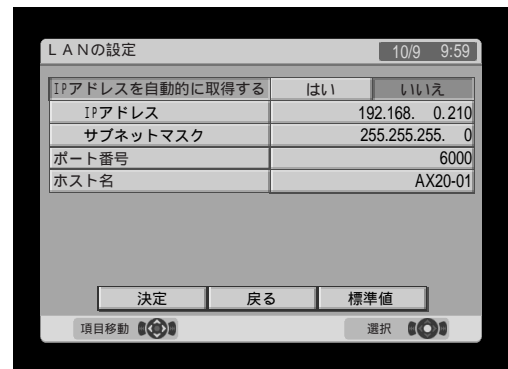

ヒント

- AX20の購入時のネットワーク設定は次のとおりです。
IPアドレスを自動的に取得する : いいえ
IPアドレス : 192.168.0.210
サブネットマスク : 255.255.255.0
ポート番号 : 6000
ホスト名 : AX20-01

チェック

- ポート番号とホスト名は、通常は変更する必要はありません。ポート番号は、同じ番号が他のアプリケーションで使われているときに変更してください。ホスト名は、複数のAX20を使うときやパソコン側が「AX20-01」のホスト名を使用し、パソコン側を変更できないときのみ変更してください。

- 3) (スティックボタン)を上下に動かして「IPアドレス」を選択し、(スティックボタン)を押す

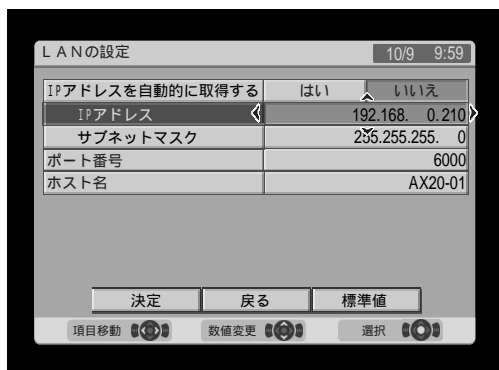

- 6) (スティックボタン)を上下に動かして「サブネットマスク」を選択し、(スティックボタン)を押す

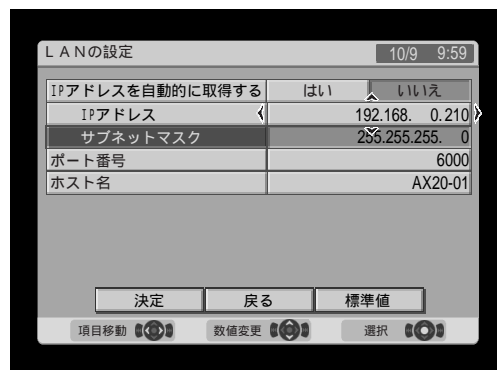

- 4) (スティックボタン)を左右に動かし、IPアドレスのそれぞれの数値に選択カーソルをあわせて、(スティックボタン)を上下に動かす

(スティックボタン)を上下に動かすと、選択カーソルの位置の数値が増減します。
リモコンの数字ボタンを使っても数値を入力できます。

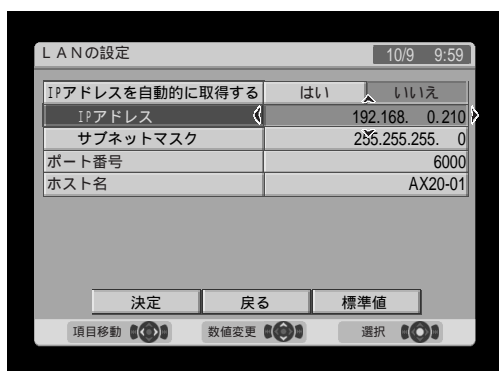

- 7) (スティックボタン)を左右に動かし、サブネットマスクのそれぞれの数値に選択カーソルをあわせて、(スティックボタン)を上下に動かす

(スティックボタン)を上下に動かすと、選択カーソルの位置の数値が増減します。
リモコンの数字ボタンを使っても数値を入力できます。

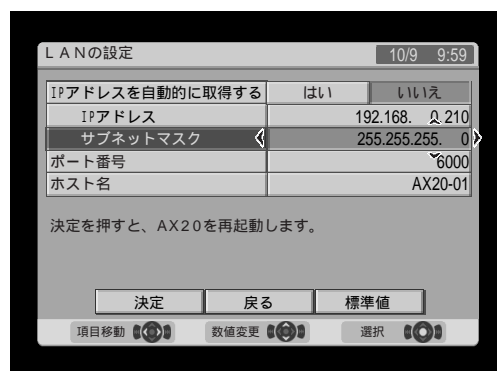



- 5) (スティックボタン)を押す
「IPアドレス」に選択カーソルが戻ります。

- 8) (スティックボタン)を押す
「サブネットマスク」に選択カーソルが戻ります。

- 9) (スティックボタン)を上下に動かして「決定」を選択し、(スティックボタン)を押す

リモコンの数字ボタンを使っても数値を入力できます。
「決定」を選択すると、AX20の電源が切れ、数秒後に電源が入ります。

ネットワーク情報画面の見かた

ネットワーク情報は、 を押すと表示されるメニューから「ネットワーク情報」を選択するか、 を押すと表示されます。ネットワーク情報には次の情報が表示されます。次の図は 2 台のパソコンに配信しているときの例です。

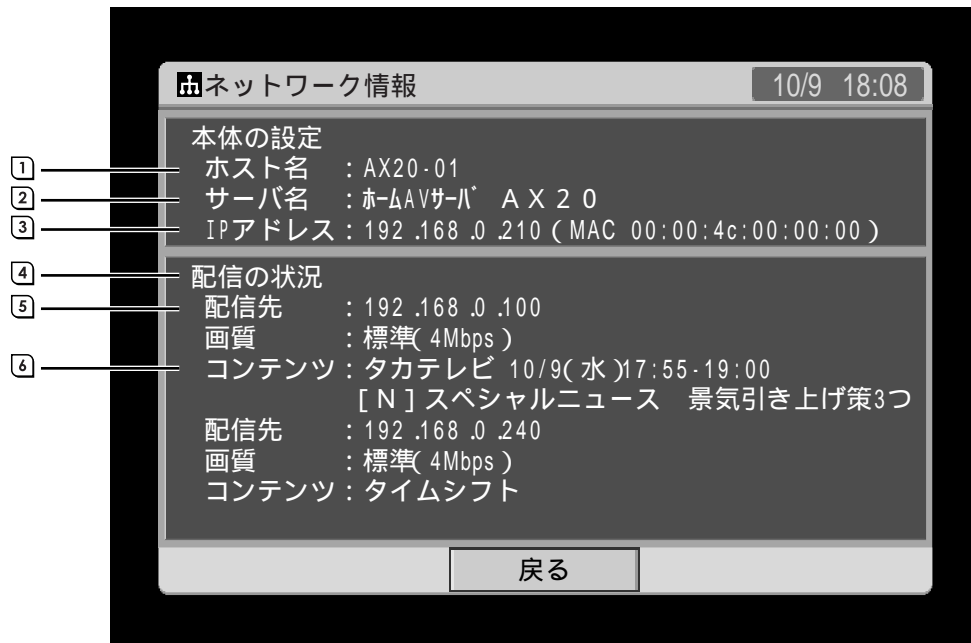

- ① ホスト名
AX20 のコンピュータ名(「AX20-01」)を表示します。
- ② サーバ名
AX20 のサーバ名(「ホーム AV サーバ AX20」)を表示します。
サーバ名とは SmartVision/PLAYER に表示される AX20 の名前のことです。
- ③ IP アドレスと MAC アドレス
AX20 の IP アドレス(「192.168.0.210」)と MAC アドレス(機器個別の値)を表示します。
- ④ 配信の状況
AX20 からパソコンに映像を配信しているかどうかを表示します。
映像を配信しているときは接続先のパソコンの情報を、映像を配信していないときは「現在は配信していません」と表示します。
- ⑤ 配信先
AX20 とネットワーク接続しているパソコンの IP アドレスを表示します。
- ⑥ コンテンツ
録画済み番組のときは、「番組名」「放送局名」「月/日(曜日)」「開始・終了時刻」などの詳しい情報が表示されます。
タイムシフトのときは、「タイムシフト」と表示されます。

ソフトウェアをインストールする

AX20 とパソコンをネットワークで接続したら、パソコンに SmartVision/PLAYER や AX10/AX20 設定ツールなどをインストールします。ここでは、SmartVision/PLAYER、AX10/AX20 設定ツールおよび DVD MovieWriter のインストール方法を説明します。

また、これらのソフトウェアのアンインストール方法も説明します。

Windows XPでソフトウェアをインストール/アンインストールするときのご注意

ソフトウェアをインストールしたり、アンインストールしたりするときは、「コンピュータの管理者」アカウントを持つユーザーで行ってください。「制限付き」アカウントでは、正常にインストール/アンインストールできません。

SmartVision/PLAYERをインストールする

SmartVision/PLAYERとは

SmartVision/PLAYERは、AX20 とネットワーク接続されているパソコンを使って、AX20 で録画した番組を見たり、AX20 が受信したテレビ放送を楽しんだりするためのアプリケーションソフトです。SmartVision/PLAYERを使って、パソコン上で録画番組情報の編集をしたり、録画予約したりすることも可能です。

AX20 とパソコンを連携させるときは、AX20 に添付されている SmartVision/PLAYER をパソコンにインストールします。

SmartVision/PLAYER のインストール手順

- 1 添付の「アプリケーションインストール CD-ROM」を CD/DVD ドライブにセットする
「オートプレイ」が設定されていないときは、エクスプローラなどで CD/DVD ドライブのルートにある「Setup.exe」をダブルクリックして実行してください。

- 2 「SmartVision/PLAYER」の「インストール」をクリックする



- 3 しばらく待って「SmartVision/PLAYERのセットアップ」と表示されたら、「次へ」をクリックする



- 4 使用許諾契約の内容を読み、同意するときは「はい」をクリックする

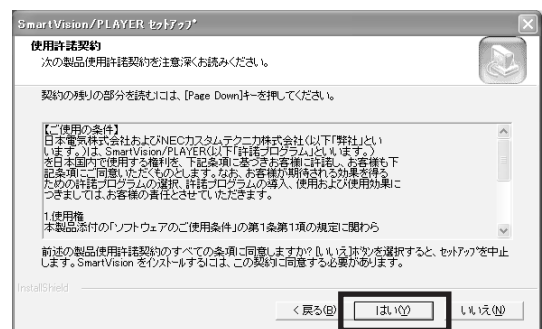

チェック

すでにお使いのパソコンに SmartVision シリーズのソフトウェアがインストールされているときには、そのソフトウェアのバージョンによって次のように対処してください。

- SmartVision Ver2.0 以上がインストールされているとき
お使いの SmartVision Ver2.0 にすでにネットワーククライアント機能が入っているときは、新たに SmartVision/PLAYER をインストールする必要はありません。ネットワーククライアント機能が入っていないときは、通常の方法でインストールが可能です。

- すでにご利用の環境に SmartVision/PLAYER がインストールされているとき
いったん SmartVision/PLAYER をアンインストールしてから、このページで紹介している手順で SmartVision/PLAYER をインストールしてください。
- 上記以外の場合
SmartVision ソフトウェアをアンインストールしてから、このページで紹介している手順で SmartVision/PLAYER をインストールしてください。SmartVision ソフトウェアをアンインストールすると、これまでお使いの TV 機能は使えなくなります。

5 インストール先のフォルダを選択し、「次へ」をクリックする

特に指定しないときは、「C:\Program Files\NEC\SmartVision」にインストールされます。

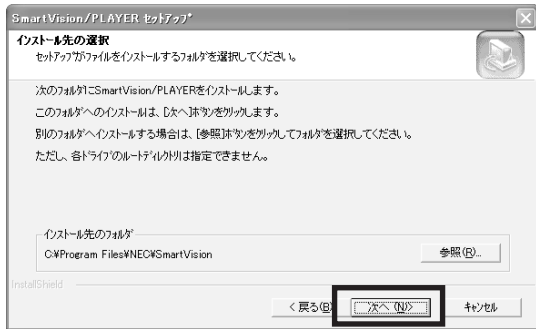

6 「インストール処理を開始してよろしいですか?」と表示されたら「はい」をクリックする
SmartVision/PLAYERのインストールがはじまります。

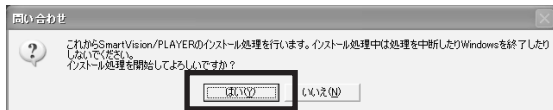

7 次の画面が表示されたら「完了」をクリックする



8 「終了」をクリックする



続けてDVD MovieWriterをインストールするときは、この画面の「Ulead DVD MovieWriter for NEC」で「インストール」をクリックしてください。

9 「スタート」- 「すべてのプログラム」- 「SmartVision」- 「SmartVision - PLAYER」をクリックしてSmartVision/PLAYERを起動する

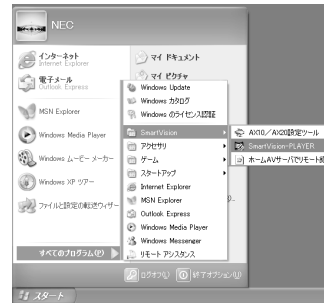

10 「ネットワーク」で「ホームAVサーバ AX20」のアイコンをクリックする

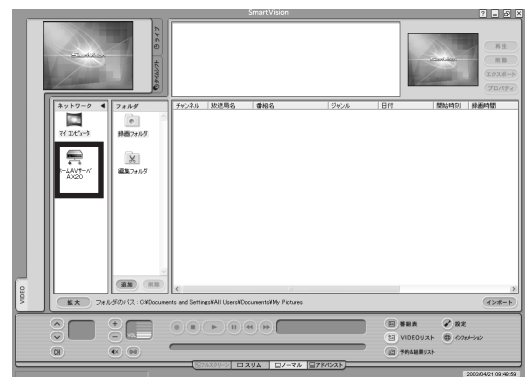

ヒント

- Windows MeでSmartVision/PLAYERを起動するには、「スタート」- 「プログラム」- 「SmartVision」- 「SmartVision-PLAYER」をクリックします。

AX20 から番組データが読み込まれます。



11

必要に応じて、画質などを設定する
録画・タイムシフトの設定(123ページ)

AX10/AX20 設定ツールとは

AX10/AX20設定ツールは、パソコンを使ってAX20のネットワーク設定を変更するためのアプリケーションソフトです。SmartVision/PLAYERをインストールすると、同時にインストールされます。

AX10/AX20設定ツールを使って、次のネットワークの設定ができます。

- AX20 のパスワード
- AX20 のポート番号
- AX20 のホスト名
- AX20 のサーバ名

AX10/AX20 設定ツールを使った設定手順

1

「スタート」-「すべてのプログラム」-「SmartVision」-「AX10/AX20 設定ツール」をクリックする



チェック

- ・「ポート番号」にはAX20のポート番号と同じものを設定してください(初期状態では「6000」に設定されています)。
- ・AX20本体で変更できるのは「ホスト名」だけで、「サーバ名」は変更できません。「AX10/AX20 設定ツール」でのみサーバ名の変更ができます。
- ・「AX10/AX20 設定ツール」を複数のパソコンで同時に使用することはできません。

2

「AX10/AX20 設定ウィザード」と表示されたら「次へ」をクリックする

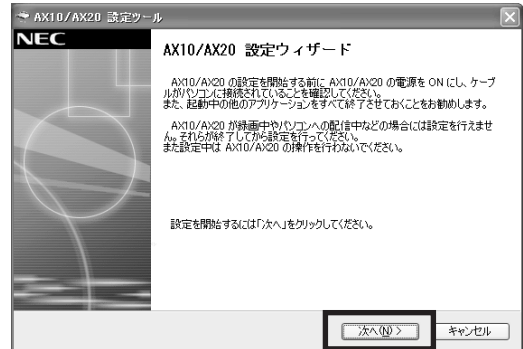

3

ポート番号を設定して、「次へ」をクリックする

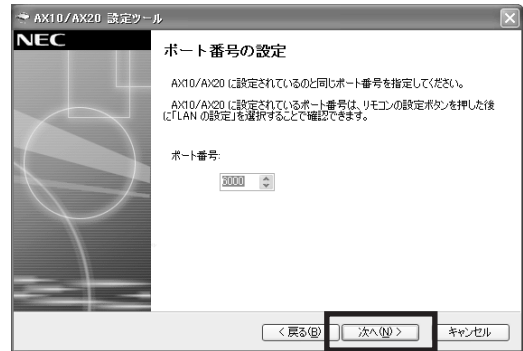

4

設定するAX20を選択して、「次へ」をクリックする

同じネットワークに接続されているAX20が表示されます。AX20が1台だけネットワークに接続されているときは、そのまま「次へ」をクリックしてください。

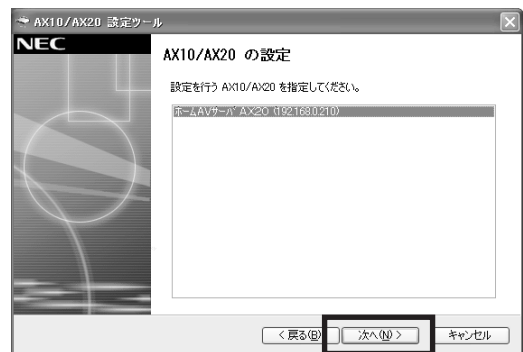

ヒント

- ・AX10/AX20 設定ツールで設定できる「ホスト名」と「サーバ名」は次のとおりです。
 - 「ホスト名」: ネットワークで使用されるコンピュータ名 (Windowsのエクスプローラで表示される)
 - 「サーバ名」: SmartVision/PLAYERでAX20を識別するとき使用する名前(「SmartVision/PLAYER」の「ネットワーク」に表示される)
- ・Windows MeでAX10/AX20設定ツールを起動するには、「スタート」-「プログラム」-「SmartVision」-「AX10/AX20 設定ツール」をクリックします。

- 5** パスワードを入力し、「次へ」をクリックする
ここで設定したパスワードはSmartVision/PLAYERを起動したときに必要になるので、忘れないようメモしておいてください。
パスワードの設定を変更しないときは何もせずに「次へ」をクリックします。

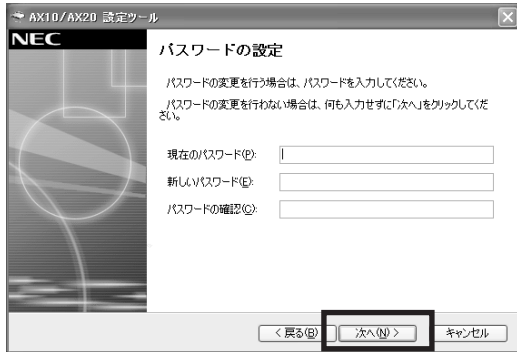

- 6** 通信設定をし、「次へ」をクリックする

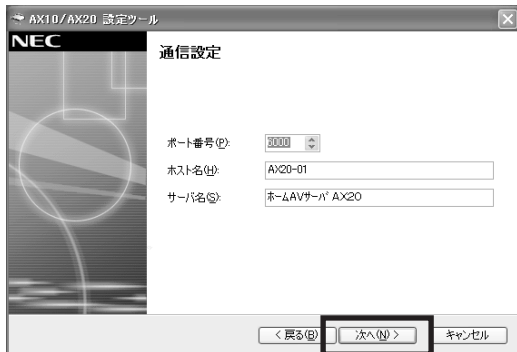

- 7** 「完了」をクリックする

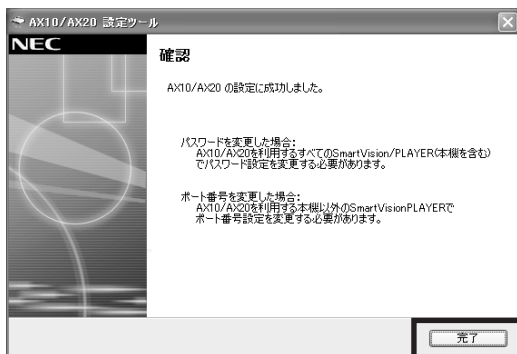

AX20の電源が切れ、数秒後に再起動します。

DVD MovieWriter をインストールする

DVD MovieWriter とは

DVD MovieWriterはオリジナルDVDを制作するためのアプリケーションソフトです。DVD MovieWriterを使うと、好きなシーンだけを集めてオリジナルDVDを作することもできます。

DVD MovieWriter のインストール手順

- 添付のアプリケーションインストールCD-ROMをCD/DVDドライブにセットする
「オートプレイ」が設定されていないときは、エクスプローラなどで、CD/DVDドライブのルートにある「Setup.exe」をダブルクリックして実行してください。
- 「Ulead DVD MovieWriter for NEC」の「インストール」をクリックする



- 「Ulead DVD MovieWriter セットアップへようこそ」が表示されたら「次へ」をクリックする



ヒント

- パスワードを変更したとき
 - AX20を利用するすべてのSmartVision/PLAYERでパスワード設定を変更する必要があります。
- ポート番号を変更したとき
 - AX20を利用するパソコン以外のSmartVision/PLAYERでポート番号設定を変更する必要があります。

『パソコン連携ガイド』付録「設定ウィンドウ画面での設定」

チェック

- 次のような状況ではAX10/AX20設定ツールで設定を変更できないことがあります。
 - 録画実行中
 - 録画予約開始5分以内
 - 他のパソコンがAX20に接続中

4 使用許諾契約の内容を読み、同意するときは「はい」をクリックする



7 設定内容を確認し、「次へ」をクリックする
DVD MovieWriterのインストールがはじまります。



5 インストール先のフォルダを選択し、「次へ」をクリックする
初期設定では「C:\Program Files\Ulead Systems\Ulead DVD MovieWriter」となっています。

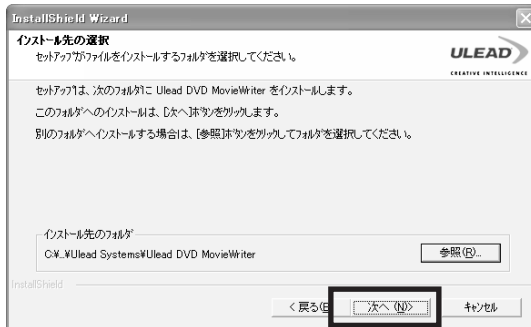

8 「完了」をクリックする
DVD MovieWriterのインストールが終了し、デスクトップにDVD MovieWriterのショートカットアイコンが表示されます。



6 プログラムフォルダを選択し、「次へ」をクリックする
ここで選択したフォルダにプログラムアイコンが追加されます。



9 「終了」をクリックする



ソフトウェアをアンインストールする

SmartVision/PLAYER をアンインストールする

- 1 「スタート」-「コントロールパネル」をクリックする



- 2 「プログラムの追加と削除」をクリックする



- 3 プログラムの追加と削除の一覧から、「SmartVision-PLAYER」をクリックする



- 4 「変更と削除」ボタンをクリックする
SmartVision-PLAYERのアンインストーラが起動します。
このあとは画面の表示を確認しながら、アンインストールを実行してください。
アンインストールが終わったら、続けて「AX10/AX20設定ツール」のアンインストールをしてください。

AX10/AX20 設定ツールをアンインストールする

- 1 「スタート」-「コントロールパネル」をクリックする
- 2 「プログラムの追加と削除」をクリックする
- 3 プログラムの追加と削除の一覧から、「AX10/AX20 設定ツール」をクリックする



- 4 「変更と削除」ボタンをクリックする
AX10/AX20設定ツールのアンインストーラが起動します。
「ファイルの削除の確認」が表示されたら「OK」をクリックします。
このあとは画面の表示を確認しながら、アンインストールを実行してください。

ヒント

- Windows Meでは、手順1～2を次のように操作してください。
 1. 「スタート」-「設定」-「コントロールパネル」をクリックする
 2. 「アプリケーションの追加と削除」をダブルクリックする

チェック

- SmartVision/PLAYERをアンインストールしたら、続けてAX10/AX20設定ツールも必ずアンインストールしてください。

DVD MovieWriter をアンインストールする

- 1 「スタート」-「コントロールパネル」をクリックする
- 2 「プログラムの追加と削除」をクリックする
- 3 プログラムの追加と削除の一覧から、「Ulead DVD MovieWriter」をクリックする



- 4 「変更と削除」をクリックする
Ulead DVD MovieWriterのアンインストーラが起動します。

- 5 「削除」を選択して「次へ」をクリックする

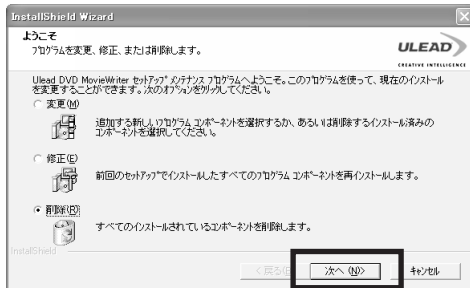

このあとは画面の表示を確認しながら、アンインストールを実行してください。

『パソコン連携ガイド』を見る

AX20にはこのマニュアルのほかに、パソコンでAX20をコントロールする方法について説明した『パソコン連携ガイド』が用意されています。『パソコン連携ガイド』では、パソコンでテレビを見たり、録画予約をしたり、録画した番組を再生したりする方法などを説明しています。また、録画番組データをパソコンにコピーして編集するときに役立つ情報が載っています。

なお、『パソコン連携ガイド』はPDFファイルで提供されています。

- ・PDFファイルを表示させるには、Adobe社製の「Adobe Acrobat Reader4.0」以降が必要です。お使いのパソコンに「Acrobat Reader4.0」以降がインストールされていないときは、「アプリケーションインストールCD」のフォルダ「Acrobat」にある「AcroReader51_JPN」をダブルクリックしてください。Acrobat Reader 5.1がインストールできます。

『パソコン連携ガイド』を起動する

『パソコン連携ガイド』は「アプリケーションインストールCD」に入っています。『パソコン連携ガイド』を見るときは、次のように操作します。

- 1 添付のアプリケーションインストールCD-ROMをパソコンのCD/DVDドライブにセットする
「AX20 インストーラ」の画面が表示されたときは、「終了」をクリックします。
- 2 「スタート」-「マイコンピュータ」をクリックする
- 3 手順1で「アプリケーションインストールCD-ROM」をセットしたCD/DVDドライブを右クリックして、表示されたメニューで「開く」をクリックする
- 4 「Manual」フォルダをダブルクリックする

ヒント

- ・Windows Meでは次のように操作してください。
 1. 添付のアプリケーションインストールCD-ROMをCD/DVDドライブにセットする
 - ・「AX20 インストーラ」の画面が表示されたときは、「終了」をクリックします。
 2. デスクトップの「マイコンピュータ」アイコンをダブルクリックする。
 - ・以降は上記手順3からの手順と同様です。

- 5 「パソコン連携ガイド.pdf」をダブルクリックする

『パソコン連携ガイド』が表示されます。

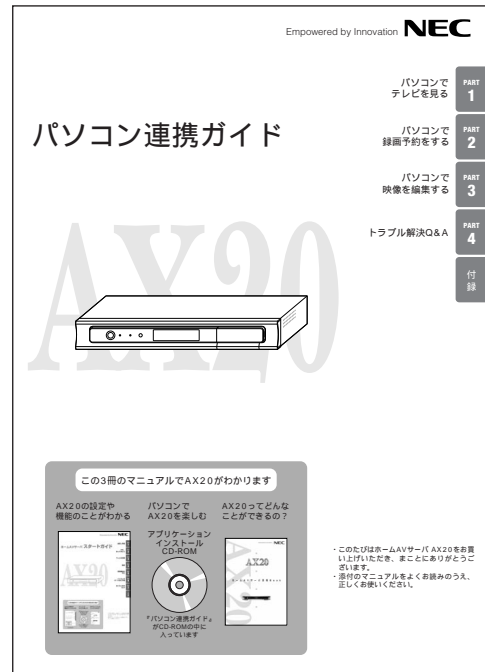

PART 7

困ったときの Q&A

AX20 で見たいチャンネルが映らないとき、録画予約やリモコンで操作できないときは、このPART をご覧ください。

トラブル解決のステップ 114

「故障かな」と思ったときのトラブル解決のステップを説明します。

トラブル解決 Q&A 114

「本体の様子がおかしい」「電源が入らない」「見たいチャンネルが映らない」などのトラブル解決方法を説明します。

困ったときのQ&A

「故障かな?」「困ったな」と思ったときは、まずこのPARTをご覧ください。なお、パソコン連携機能については、添付の「アプリケーションインストールCD-ROM」に入っている『パソコン連携ガイド』をご覧ください。

トラブル解決のステップ



- ステップ1 このページを読んで、トラブル解決の方法が載っていないか確認する
- ステップ2 インターネットのNECのパーソナル商品総合情報サイト「121ware.com」(<http://www.121ware.com/>)で情報収集する
- ステップ3 添付の冊子『121wareガイドブック』を読んで、NECのサポートサービスを利用する

トラブル解決Q&A

本体の様子がおかしい





問題点	原因と解決策
本体の様子がおかしい。煙や異臭、異常な音がしたり、手でさわれないほど熱い。本体やケーブル類に目に見える異常が生じた	・すぐに電源を切って、電源ケーブルのプラグをコンセントから抜き、ご購入元またはNECにお問い合わせください。電源が切れないときは、本体の電源スイッチを4秒以上押し続けてください。
本体の操作が突然できなくなった	・リモコンを操作しても、本体が反応しなくなったときは、本体の電源スイッチを4秒以上押し続けて、電源をいったん切ってください。数秒待ってから電源スイッチを押して、電源を入れてください。
使っているとカリカリと変な音がする	・AX20は、内蔵のハードディスクに映像を録画するため、記録や再生をするときに、カリカリ、ゴリゴリといったアクセス音がします。故障ではありません。 また、なにも操作していなくても、予約録画や番組表の受信のためにハードディスクが動作することがあります。 ただし、映像を何度も録画したり、消去したりをくりかえすと、ハードディスクのあちこちにデータが記録されることになり、ハードディスクのアクセス音がしばらく続くことがあります。このようなときは、「購入時の設定に戻す」設定で「予約情報・録画番組」を削除すると改善されることがあります(133ページ)。この操作をすると、それまでに録画した番組や予約情報が消去されてしまうのでご注意ください。 それでも、あまりにも異常な音が頻繁に発生するときは、ご購入元またはNECにお問い合わせください。
電源スイッチを押し、表示パネルに「Welcome to AX20」と表示された後、3分以上経過しても通常の操作ができない	・本体の電源スイッチを4秒以上押し続けて、電源をいったん切ってください。数秒待ってから電源スイッチを押して、電源を入れて以下のいずれかの操作を実行してください。  電源を入れる / 切る(9ページ) 1. 修復操作 2. 初期化操作

電源



問題点	原因と解決策
電源が入らない	<ul style="list-style-type: none"> 電源ケーブルがAX20本体やコンセントからはずれていませんか？電源ケーブルの接続を確認してください。  電源ケーブルを接続する(8ページ)
リモコンの電源スイッチを押しても電源が入らない	<ul style="list-style-type: none"> 118ページの「リモコン」の項目をご覧ください。
電源スイッチを押しても、電源が切れない	<ul style="list-style-type: none"> サーバモードになるように設定されていませんか？AX20からパソコンに映像配信をするために、電源を切らず、一部の機能を稼働させておく「サーバモード」が用意されています。購入時には電源スイッチを押すと「電源OFF」になるようになっています。  電源の設定(131ページ) AX20の動作が停止して、通常の操作では電源を切れなくなったときは、本体の電源スイッチまたはリモコンの電源ボタンを4秒以上押し続けて、電源を強制的に切ってください。この操作をすると予約録画が実行されなくなります。予約録画が実行されるようにするために、一度電源を入れてから通常の手順で再度電源を切るかサーバモードにしてください。

映像・音声

問題点	原因と解決策
画像が映らない、音が出ない	<ul style="list-style-type: none"> AX20本体とテレビが正しく接続されていますか？映像ケーブル、音声ケーブルの接続を確認してください。  AX20とテレビを接続する(7ページ) テレビの外部入力(ビデオ入力)は、AX20が接続されている端子に対応したものになっていますか？テレビの取扱説明書をご覧になり、テレビの外部入力(ビデオ入力)を切り換えてください。 テレビの音量は適切ですか？消音(ミュート状態)になっていませんか？テレビの取扱説明書をご覧になり、調節してください。 コピーガード信号が含まれた番組や映像をAX20に入力しませんでしたか？コピーガード信号を検知すると、その間の映像は表示されません。
テレビに何も映らず、本体の表示パネルに「Recovery:ch1」と表示される	<ul style="list-style-type: none"> AX20のシステムに異常があったときに、自動的にシステムを復旧する「オートリカバリ機能」が働いています。134ページをご覧ください。
映像や音声が乱れる	<ul style="list-style-type: none"> AX20で録画中やAX20の映像を配信中に、データコピーをしませんでしたか？録画中や配信中にデータコピーを行うと、録画中または配信中の映像や音声に乱れが生じることがあります。 AX20本体の動作状態により、映像や音声が一瞬乱れることがあります。故障ではありません。
チャンネルの切り換えが遅い	<ul style="list-style-type: none"> 映像の処理に時間がかかり、チャンネル切り換えが数秒遅れることがあります。故障ではありません。

問題点	原因と解決策
見たいチャンネルが映らない	<ul style="list-style-type: none"> ・ AX20 本体とテレビが正しく接続されていますか？ 映像ケーブル、音声ケーブルの接続を確認してください(7 ページ)。 ・ アンテナは正しく接続されていますか？ アンテナの接続を確認してください。  AX20 にアンテナ線を接続する(4 ページ) ・ チャンネルは正しく設定されていますか？ チャンネルの設定を確認してください。  チャンネルを設定をする(11 ページ)
テレビの映像が汚い	<ul style="list-style-type: none"> ・ アンテナは正しく接続されていますか？ アンテナの接続を確認してください。  AX20 にアンテナ線を接続する(4 ページ) ・ 電波が弱い地域の方や、アンテナ線をいくつかに分けて分配しているときは、市販のアンテナブースターなどを利用して電波を増幅してみてください。 ・ 映像を調整してみてください。  映像の設定(125 ページ)
タイムシフト視聴ができない	<ul style="list-style-type: none"> ・ 次の操作をすると、タイムシフト視聴用に保存されているデータは消去されます。 <ul style="list-style-type: none"> - 電源を切る。サーバモードにする - 録画をはじめ ・ タイムシフト視聴できるのは、それまでに受信していた映像だけです。受信していなかったチャンネルは、タイムシフト視聴できません。 ・ SmartVision/PLAYER から AX20 に対して限度以上の映像がコピーされると、AX20 起動後やタイムシフト視聴中に映像が停止することがあります。このとき、AX20 で利用できる機能が、録画済番組の再生や削除等に限られます。 このような状況になったときは、SmartVision/PLAYER から転送した映像を削除するか、リモコンを使って AX20 の「録画一覧」から番組を削除してください。容量が確保できた後に、リモコンの「黄色ボタン」を押すことで、タイムシフト視聴を再開できます。
タイムシフト視聴中に黒い画面が表示される	<ul style="list-style-type: none"> ・ コピーガード信号が含まれた番組や映像を AX20 に入力しませんでしたか？ コピーガード信号を検知すると、その間の映像はタイムシフト視聴用には記録されません。
AX20 本体に接続した外部映像機器の映像が映らない	<ul style="list-style-type: none"> ・ 入力切換ボタンを使ってチャンネルを「L1」(背面入力端子に対応)または「L2」(前面カバー内端子に対応)にしてください。
AX20 とテレビを接続したら、テレビで受信できなくなった	<ul style="list-style-type: none"> ・ AX20 とテレビが添付のアンテナケーブルで接続されていますか？ 7 ページをご覧ください。
映像が一時的に停まったり、動作が遅くなったりする	<ul style="list-style-type: none"> ・ リモコンで次の操作をすると、AX20 本体の動作状態により、一時的に映像が停止したり、動作が遅くなったりすることがあります。故障ではありません。 <ul style="list-style-type: none"> - タイムシフト視聴、ライブ視聴中に予約録画を開始 - サーバモードから AX20 を起動 - チャンネル切り換え

番組表

問題点	原因と解決策
番組表(ADAMS-EPG)が表示されない。更新されない	<ul style="list-style-type: none"> ・番組表を受信できる地域ですか？ 番組表を放送している放送局を確認してください。  チャンネル設定を確認する(15ページ) ・番組表を受信する設定を確認してください。 「ADAMS-EPGの設定」で番組表を受信できるように設定してください。  ADAMS・EPGの設定(128ページ) また、番組表は本体の電源が入っているときには受信しません。電源を切っておくか、サーバモードにしてください。
表示されないチャンネルがある	<ul style="list-style-type: none"> ・番組表が送信されていないチャンネルもあります。 ・地域の設定によっては、映像を受信できるチャンネルでも、番組表を受信できないことがあります。 ・電波状態が悪いと、番組表の受信が途切れ番組表が表示されないことがあります。

録画、録画予約

問題点	原因と解決策
録画できない	<ul style="list-style-type: none"> ・ハードディスクの空き容量は不足していませんか？ 「メニュー」ボタンを押し、「HDD 使用状況」をクリックすると空き容量の確認ができます。 ・コピーガード信号が含まれた番組や映像を録画しようとしていませんか？ コピーガード信号を検知すると、録画は停止します。 ・ハードディスクの空き容量が不足していませんか？ 不足していると、予約はできません。不要な番組を削除して空き容量を増やしてください。
録画予約ができない。予約の時間がずれる	<ul style="list-style-type: none"> ・AX20の時計は正確ですか？ 長時間使用していると時計が遅れることがあります。 時計がずれていると、正常に録画できないことがあります。「日時の設定」で時計をあわせてください。なお、番組表が受信できているときは、番組表の受信と同時に時計をあわせているので、日時の設定は必要なくなります。 ・ハードディスクの空き容量が不足していませんか？ 不足していると、予約はできません。不要な番組を削除して空き容量を増やしてください。なお、パソコンにあらかじめ番組データをコピーしておくこともできます。詳しくは『パソコン連携ガイド』をご覧ください。 ・すでに同じ時間帯の番組を録画予約していませんか？ 録画時間が他の予約と一部でも重なる予約はできません。 ・予約可能な番組数を超えていませんか？ 予約できる番組は、EPGの取得予約も含めて128件までです。
予約録画した番組の最後が数十秒録画されない	<ul style="list-style-type: none"> ・前の番組の録画終了時刻と後の番組の録画開始時刻が同じとき、先に録画される番組の最後の部分が数十秒録画されないことがあります。

リモコン

問題点	原因と解決策
本体の操作が突然できなくなった	<ul style="list-style-type: none"> ・リモコンを操作しても、本体が反応しなくなったときは、本体の電源スイッチを4秒以上押し続けて、電源をいったん切ってください。数秒待ってから電源スイッチを押して、電源を入れてください。 ・リモコンの乾電池が消耗していると操作できなくなります。新しい単四形アルカリ乾電池2本と交換してください。
リモコンで操作できない。反応が悪い	<ul style="list-style-type: none"> ・本体から離れすぎていませんか？ リモコンで操作できるのは約3m以内の範囲です。また、リモコンは本体正面受光部に向けて操作してください。 ・リモコンに乾電池はセットされていますか？リモコンの乾電池が消耗していませんか？ リモコンに乾電池がセットされているか確認をしてください(2ページ)。また、リモコンの乾電池が消耗していると操作できなくなります。新しい単四形アルカリ乾電池2本と交換してください。 ・映像の処理に時間がかかることがあり、画面の表示、画面の切り換えに数秒かかることがあります。故障ではありません。
リモコンでテレビを操作できない	<ul style="list-style-type: none"> ・添付のリモコンにお使いのテレビ本体が対応していれば、次のような操作ができます。 <ul style="list-style-type: none"> - テレビ本体の電源を入れる / 切る - 音量の調節と消音 - テレビ本体のチャンネル切り換え - 映像入力(VIDEO入力)の切り換え <p>操作するには、リモコンをお使いのテレビにあわせた設定が必要です(2ページ)。</p>

その他

問題点	原因と解決策
安全ピン、クリップなど異物を本体内部に入れてしまった	<ul style="list-style-type: none"> ・すぐに電源を切って、電源ケーブルのプラグをコンセントから抜き、ご購入元またはNECにお問い合わせください。そのまま使用すると発煙、発火や故障の原因となります。
DVD MovieWriterでメディアが正常に認識されない	<ul style="list-style-type: none"> ・DVD MovieWriterの出力画面にある「詳細設定」ボタンを押して「出力の詳細設定」ダイアログの「ディスクレコーダ」の表示を確認し、次のように変更してください。 <ul style="list-style-type: none"> - 「UJDA330 1.00(Ulead)」となっているときは「UJDA 330(NTI)」と変更します。 - 「UJDA340 1.00(Ulead)」となっているときは「UJDA 340(NTI)」と変更します。 <p>これらの変更を行っても解決しないときは、ユーリードシステム株式会社へお問い合わせください。</p>

付録

AX20 本体のお手入れや各種設定などに関することは、こちらをご覧ください。

本機のお手入れ、保守、廃棄について	120
AX20のお手入れや本機を廃棄するときの必要事項について説明します。	
各種設定について	122
「環境設定」からの各種設定について説明します。	
オートリカバリー機能について	134
AX20のシステムに障害が発生したときに、自動的に復旧させる機能について説明します。	
仕様一覧	135
AX20の仕様について説明します。	

本機のお手入れ、保守、廃棄について

本機のお手入れ

AX20のお手入れをする際は、次の点に注意してください。

キャビネットが汚れているときは

電源プラグをコンセントから抜き、乾いたやわらかい布で拭いてください。

汚れがひどいときは

中性洗剤を水で浸し、液に浸した布をよく絞ってから、汚れを拭き取ります。再度、乾いた布で拭いて仕上げてください。

ベンジン、シンナーは絶対に使用しないでください。変色したり、塗装がはげるなどの原因になります。

化学ぞうきんをご使用の際は、使用するぞうきんの注意書に従ってください。

保守について

保守サービスについて

保守サービスのご相談は、ご購入元、NEC121コンタクトセンターの故障診断・修理受付窓口などで承っています。詳しくは、『121wareガイドブック』をご覧ください。

消耗品と消耗部品について

本製品には、消耗品と消耗部品が含まれています。

安定してご使用いただくためには、定期的な保守による部品交換が必要になります。

特に長時間連続して使用する場合には、安全等の観点から早期の部品交換が必要です。

消耗品と消耗部品は次のとおりです。

種類	種類の内容説明	該当品または部品(代表例)
消耗品	使用頻度や使用量により消耗の進行が異なります。お客様ご自身で購入し、交換していただくものです。保証期間内であっても有償となります。	CD-ROM 媒体 乾電池等
消耗部品	使用頻度や経過時間、使用環境によって摩耗、劣化の進行に大きな差が生じ、修理による再生ができなくなる部品です。本体の保証期間内であっても部品代は有償となる場合があります。詳しくは、121コンタクトセンターの故障診断・修理受付窓口にご相談ください。	ファン、 ハードディスクドライブ、 リモコン

- ・消耗部品の交換時期の目安は、1日8時間のご使用で約5年です。(ご使用になる頻度や条件により差が生じます。また、上記の目安時期前に交換が必要となることがあります。)
- ・本製品の補修用性能部品の最低保有期間は、製造打切後6年です。

譲渡、廃棄、改造について

この製品を譲渡するには

この製品を第三者に譲渡する場合は、所定の条件にしたがってください。

また、譲渡を受ける場合には、所定の手続きにしたがって、お客様登録を行ってください。

譲渡するお客様へ

本製品を第三者に譲渡(売却)する場合は以下の条件を満たす必要があります。

1. 本体に添付されているすべてのものを譲渡し、複製物を一切保持しないこと
2. 各ソフトウェアに添付されている「ソフトウェアのご使用条件」の譲渡、移転に関する条件を満たすこと
3. 譲渡、移転が認められていないソフトウェアについては、削除したあと、譲渡すること(本体に添付されている「ソフトウェア使用条件適用一覧」をご覧ください) 第三者に譲渡(売却)する製品をお客様登録している場合は、121ware(ワントゥワンウェア)登録センター(TEL:0120-469-121)までご連絡のうえ、必ず登録削除の手続きをお願いします。

譲渡を受けたお客様へ

NECのパーソナル商品総合情報サイト「121ware.com」での登録をお願いします。<http://121ware.com/my/>にアクセスし、「新規登録」でログインID(121コミュニケーションID)を取得したあとに、保有商品情報の「新規・追加登録」で登録することができます。あるいは、お客様登録に必要な以下の事項を記入し、官製ハガキまたは封書でお送りください。

記載内容

1. 本体型名および保証書番号
(本機背面または本機底部に記載の型名および製造番号)
2. 中古購入されたお店の名称、購入日
3. あなたの氏名、住所、電話番号、Eメールアドレス

宛先

〒183-8501 東京都府中市日新町1-10(NEC 府中事業場)
121ware 登録センター係行

本機を廃棄するには

本機の所有者が個人の場合(一般廃棄物として廃棄)

廃棄方法に関しては、市町村等の各自治体にお問い合わせください(2003年5月現在)。

本機の所有者が事業者の場合(産業廃棄物として廃棄)

当社は資源有効利用促進法に基づき、積極的に当社の回収・リサイクルシステムにしたがって、資源の有効利用につとめていますので、下記のホームページで紹介している窓口にお問い合わせください。

<http://www.nec.co.jp/eco/ja/recycle/renrakusaki.html>

各種設定について

録画や映像、およびADAMS-EPGなどの詳細は、「環境設定」で設定します。

「環境設定」から各種設定を変更できます。

各種設定をする

各種設定の手順は次のとおりです。詳細はそれぞれの設定をご覧ください。

1

リモコンの  を押す
メニューが表示されます。

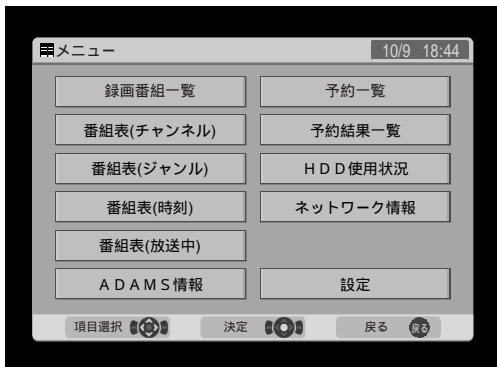

2

 (スティックボタン) を上下左右に動かして「設定」を選択し、 (スティックボタン) を押す

「環境設定」が表示されます。

リモコンの「設定」ボタンを押しても、「環境設定」を表示できます。

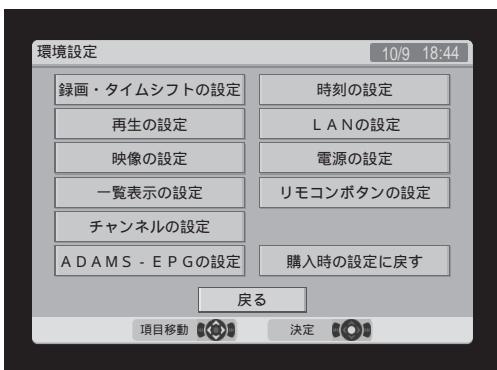

3

 (スティックボタン) を上下左右に動かして変更したい設定を選択する

各設定画面が表示されます。

4

 (スティックボタン) で設定内容を変更する

項目がいくつもあるときは、 (スティックボタン) でひとつずつ項目を選択し、設定内容を変更します。

5

各項目の設定が終わったら「決定」を選択し、 (スティックボタン) を押す

設定が完了し、「環境設定」に戻ります。

各項目の設定をその場で取り消すときには、「戻る」を選びます。「戻る」を選ぶと「環境設定」に戻ります。

購入時の設定に戻りたいときは「標準値」「初期値」を選びます。

チェック

- 次の状況では設定の変更ができません。
 - 録画が実行されているとき
 - 録画予約開始時刻 5 分以内になったとき
 - パソコンが AX20 に接続しているとき
- 設定ができない状態のときに「決定」を押すとエラーメッセージが表示されます。
エラーメッセージは次のとおりです。

- 1 : 録画中のため設定の変更はできません
- 2 : もうすぐ予約録画が開始されるため設定の変更はできません
- 3 : パソコンが接続中のため設定の変更はできません
- 4 : もうすぐ予約録画が開始されるため取得できません
- 5 : パソコンが接続中のため取得できません
- 6 : 録画中のため取得できません
- 7 : 録画中のため実行はできません
- 8 : もうすぐ予約録画が開始されるため実行はできません
- 9 : パソコンが接続中のため実行はできません

録画・タイムシフトの設定

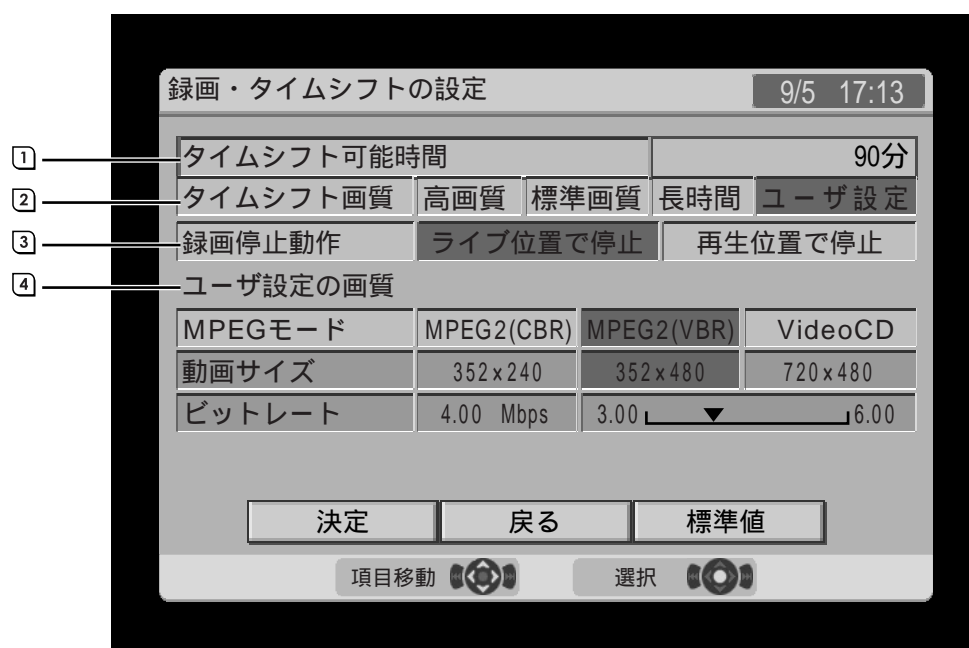

- ① タイムシフト可能時間
タイムシフト視聴のために蓄積する時間を設定します。リモコンの数字ボタンか \odot （スティックボタン）で最大90分まで設定できます。時間を増やすと、その分だけハードディスクの容量が必要となります。
- ② タイムシフト画質
タイムシフトと、 \odot （ \odot ）を用いる録画の画質を選びます。「ユーザ設定」を選択すると、④でユーザが設定した画質となります。なお、予約録画の画質については、「予約詳細」（64ページ）で選択できます。
- ③ 録画停止動作
タイムシフト録画時の録画停止の位置を設定します。「ライブ位置で停止」を選ぶと、録画停止をしたときにリアルタイムでその番組の放映されているところまで録画します。「再生位置で停止」を選ぶと、タイムシフト録画で再生（視聴）しているところまで録画します。
- ④ ユーザ設定の画質
AX20では、お好みにあわせた画質を設定できます。MPEG2(CBR)、MPEG2(VBR)、VideoCDの中から画質を選んでください。次に、お好みの動画サイズとビットレートを選びます。
 録画の画質を変える(72ページ)

ヒント

- 設定をして、「決定」を押すと、それまでのタイムシフト視聴用の映像はクリアされ、新しい設定にもとづきタイムシフト視聴用の映像が蓄積されます。この処理に数秒間かかることがあります。

再生の設定

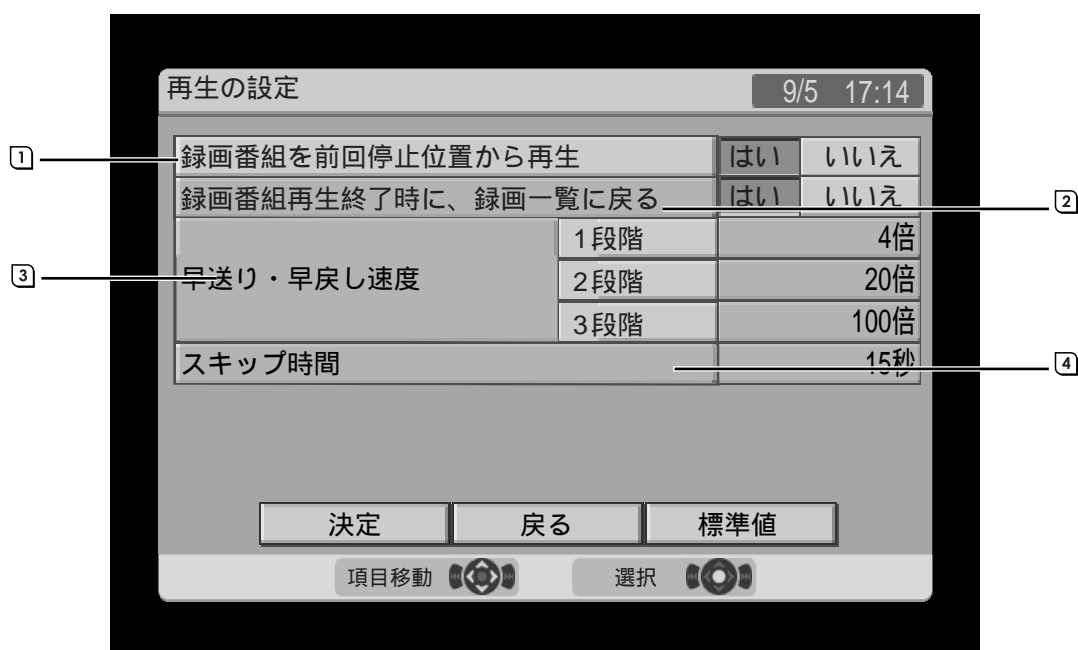

① 録画番組を前回停止位置から再生

途中まで再生した録画番組を次に再生するときの開始位置の設定をします。

「はい」を選ぶと、停止した位置から再生します(レジューム再生)。AX20の電源を切っても次の再生時には停止した続きから視聴できます。

「いいえ」を選ぶと、録画番組を常に番組の先頭から再生します。

② 録画番組再生終了時に、録画一覧に戻る

録画済みの番組を再生し終わったときに、自動的に録画番組一覧を表示するかどうかの設定をします。

「はい」を選ぶと、再生終了後、録画一覧に自動的に戻ります。

「いいえ」を選ぶと、再生が終わっても再生した番組の画面がそのまま表示されます。

③ 早送り・早戻し速度

再生画面での早送り・早戻し(巻き戻し)速度を段階別に決められます。1段階は、早送り・早戻しの(スティックボタン)を1回だけ左右に押したときの速さ、2・3段階は、2回・3回と連続してボタンを押したときに変わる速度です。4回ボタンを押すと、1段階目の速度になります。各段階で指定できる速度は4倍、20倍、100倍です。1段階を100倍、2段階を4倍、3段階を20倍と、速度を入れ換えたり、各段階を同じ値に設定することもできます。(スティックボタン)を上下に操作して速度の倍率を変更します。

④ スキップ時間

ワンタッチスキップの秒数を設定します。15秒、30秒、60秒から選べます。(スティックボタン)で、秒数を変更します。

映像の設定

映像の高画質化回路に関する設定をします。テレビ放送や外部入力映像を、自動的に補正します。通常は設定をすべて「On」にしてください。

『ホーム AV サーバ活用 Book』



- ① 3次元Y/C分離回路(チューナー)
テレビ放送を見ているときに起こる映像のちらつきやにじみを解消する機能に関する設定です。
「On」にすると、映像のちらつきやにじみを補正します。
「Off」にすると、補正を解除します。
- ② 3次元Y/C分離回路(ビデオ入力)
AX20に接続したビデオを再生したときに、古いテープに起こるちらつきや色などを補正するための機能に関する設定です。
「On」にすると、古いテープ映像のちらつきやにじみを補正します。
「Off」にすると、補正を解除します。
- ③ ゴースト・リデューサ
電波の反射などが原因で起こる二重映り(ゴースト)を防ぐ機能に関する設定です。
「On」にすると、二重映りを補正します。
「Off」にすると、ゴースト・リデューサを解除します。

一覧表示の設定

録画一覧と予約一覧の表示順を設定します。



① 録画一覧の表示順

「新しい順」「古い順」「ジャンル別」から選びます。

「新しい順」を選ぶと、録画結果が最近の番組から表示します。

「古い順」を選ぶと、録画結果が一番古い番組から表示します。

「ジャンル別」を選ぶと、ジャンルに分けて表示します。

② 予約一覧の表示順

「近い順」「遠い順」「ジャンル別」から選びます。

「近い順」を選ぶと、一番近い日付の番組から表示します。

「遠い順」を選ぶと、一番遠い日付の番組から表示します。

「ジャンル別」を選ぶと、ジャンルに分けて表示します。

チャンネルの設定

チャンネルを設定します。①の「ch」を選び、1チャンネルずつ設定します。

「ch」「使用する」「受信ch」「放送局名」間を移動するには、 (スティックボタン) で左右に移動します。

・自動での設定は、「チャンネルを設定する」(11ページ)をご覧ください。





① ch

数字ボタンで選択したときのチャンネルです。

② 使用する

①のチャンネルを使用するかどうかの設定をします。



「」にすると、そのチャンネルを使用できます。

「」にすると、そのチャンネルボタンを押しても、チャンネルは切り換わりません。

また、放送局名が表示されていても、実際に映像が受信されていないときは、「」にします。

③ 受信ch

実際に受信する放送局(VHF/UHF)のチャンネル(周波数)を選びます。 (スティックボタン) で受信チャンネルを選びます。

リモコンの数字ボタンを使っても受信チャンネルを設定できます。例えば、38を設定するときは、  と順番に押します。

設定できるチャンネル数は24です。チャンネル1から12までが地上波のチャンネルです。



13-18、19-24の設定画面では、ケーブルテレビのチャンネルを設定できます。

④ 放送局名

③の受信チャンネルの放送局名を選びます。

ケーブルテレビ専用でチャンネル13から24までは放送局名は変更できません。

⑤ チャンネル番号帯

1画面には6個のチャンネルが表示されます。  を押すと、別のチャンネル(7ch ~ 12ch、13ch ~ 18ch、19ch ~ 24ch)が表示されます。



なお13ch ~ 24chは、CATV専用です。

ヒント

・自動設定をやりなおしたいときは、「地域の設定を行う」を選び、「地域の設定」で都道府県名と地方名を選びます。「地域の設定」で地方名を選んで (スティックボタン) を押すと、チャンネル一覧が表示されます。地方名の選択で迷ったときは、候補の地方名を選んで、チャンネル一覧でふだん使用されているチャンネルと合っているかどうか確認してください。

・ADAMS-EPGを受信すると、初期設定されている放送局以外の放送局のEPG情報が含まれていることがあり、それらのチャンネルの設定が可能です。詳しくは、「チャンネルを追加する」(18ページ)をご覧ください。

・本製品購入時には、東京地方のチャンネルが設定されています。

・7ch ~ 12ch、13ch ~ 18ch、19ch ~ 24chを設定するときは、  (ジャンプ) を押してください。

ADAMS-EPG の設定

ADAMS-EPG(番組表)の受信時刻と EPG 受信チャンネルを設定します。

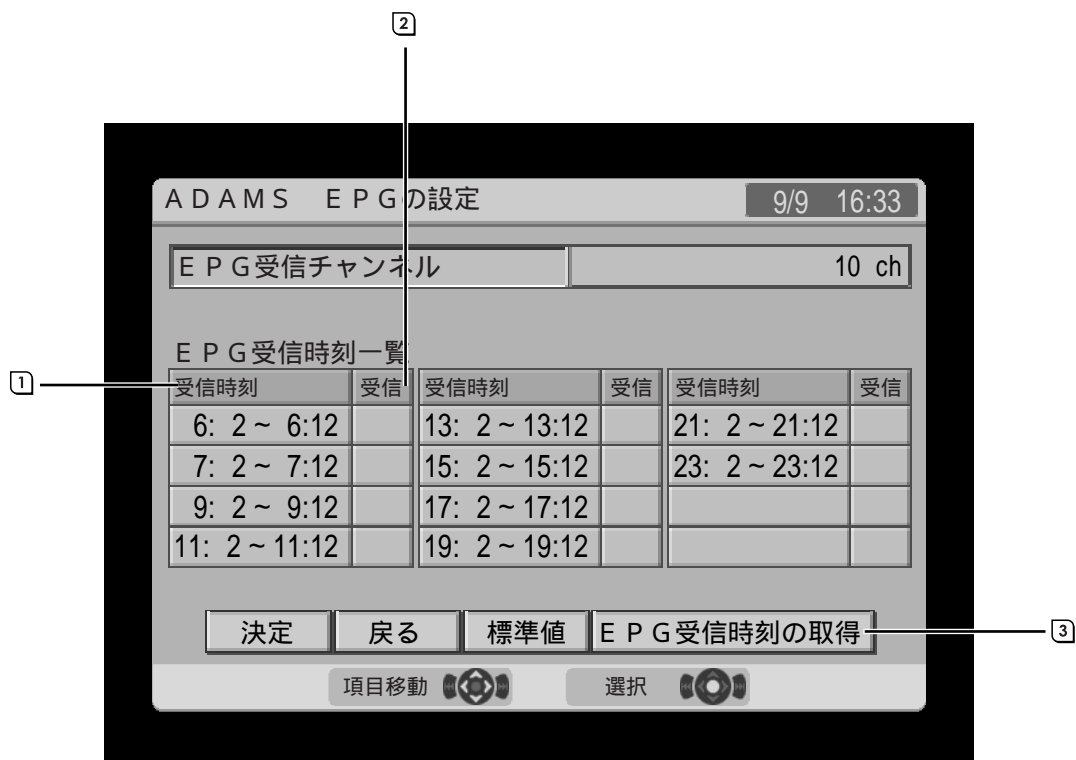

① 受信時刻

「EPG 受信時刻の取得」で受信された時刻の一覧を表示します。表示時刻になると AX20 が自動的に最新の番組表を受信します。

一度も EPG 受信時刻の取得をしていないときは、何も表示されません。

② 受信

自動受信の時刻に番組表を受信するかどうかを選べます。「EPG 受信時刻の取得」で受信時刻の取得をしたときには、指定時刻にすべて受信する設定となっています。

「 」の時刻に自動受信します。

「 」にした時刻には、自動受信しません。

③ EPG 受信時刻の取得

EPG が放送される時刻を受信します。ここで取得した時刻が受信時刻一覧に表示されます。

💡 ヒント

- ・新しく「EPG 受信時刻一覧」を受信するときには「EPG 受信時刻の取得」を選びます。受信時刻情報を受信するには約 10 分ほどかかります。
- ・受信時刻の取得をしても、番組表はすぐには受信できません。時刻になるまでお待ちください。番組表が最初に受信されるまで数時間かかることがあります。
- ・番組表は指定時刻に自動的に受信されます。最初に受信されるまで数時間かかることがあります。番組表は AX20 を使用しているときには受信できません。電源を切っているときや、サーバモードになっているときに受信できます。

✔ チェック

- ・ EPG の受信時刻になって、受信されるのは、AX20 の電源が切れているときか、サーバモードで録画やパソコンへの配信をしていないときだけです。
- ・ 1 回の EPG の受信には、約 10 分かかります。
- ・ 録画予約開始の 15 分前以内では、EPG 受信時刻の取得はできません。

時刻の設定

時刻を設定します。

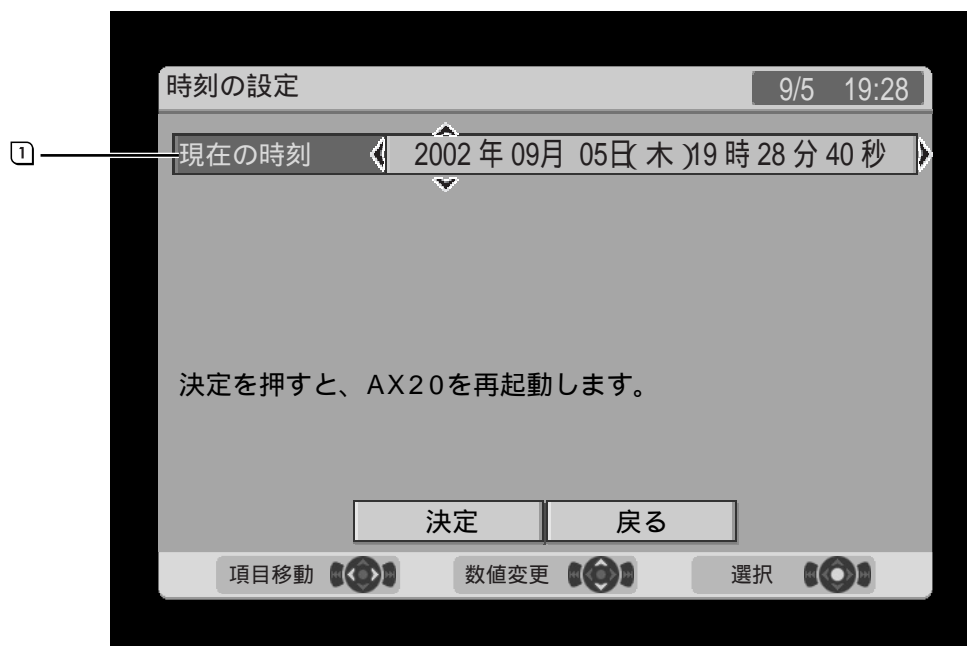

- ① 現在の時刻
「 年 月 日() 時 分 秒」の数値を設定します。
設定方法は、「時計をあわせる」(20ページ)をご覧ください。

💡 ヒント

- ・時刻の設定がずれていると予約録画時に正しく録画されません。
- ・番組表が取得されると、番組表取得時に自動的に正確な時刻に修正されるため、この画面で時刻をあわせる必要がなくなります。
- ・番組表が受信できない方は、定期的に時刻調整することをおすすめします。

✔ チェック

- ・録画を実行しているときなどAX20の動作状況によっては、時刻の変更はできません。
- ・この画面で設定を変更し、「決定」を選ぶと、AX20の電源が切れ、数秒後に電源が入ります。

LAN の設定

IP アドレスの自動取得やポート番号の設定をします。
パソコンとの接続をしないときは設定の必要はありません。

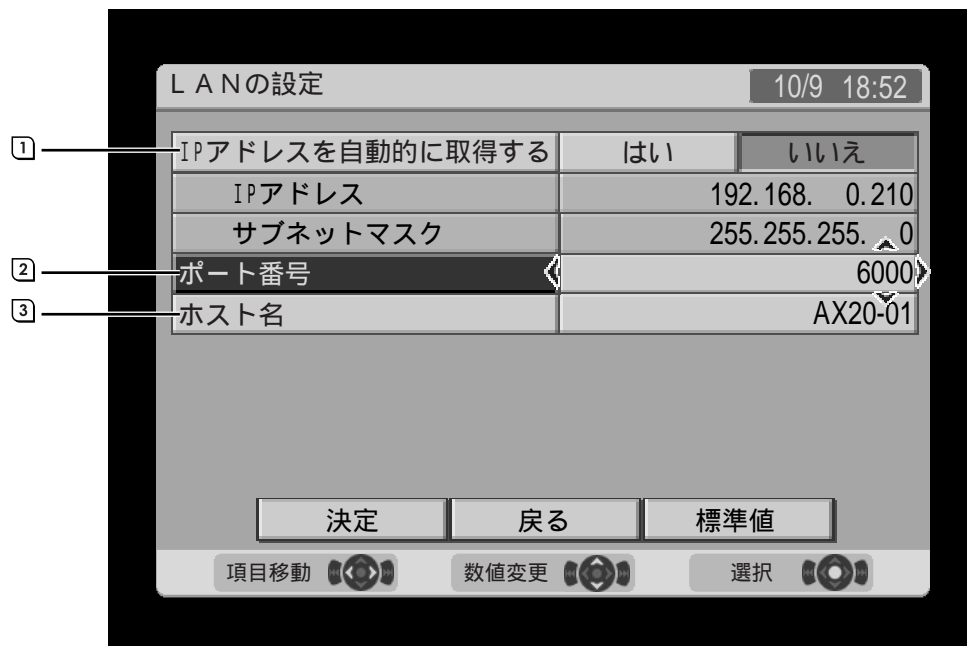

- ① IP アドレスを自動的に取得する
DHCP 機能があるネットワークで「はい」を選ぶと、IP アドレスが自動的に設定されます。
「いいえ」を選ぶと、手動で設定できます。
下の「IP アドレス」と「サブネットマスク」に、リモコンの (スティックボタン) を上下に操作して数値を入力します。
IP アドレスの購入時の値は「192.168.0.210」、サブネットマスクの購入時の値は「255.255.255.0」です。
- ② ポート番号
リモコンの (スティックボタン) を上下に操作して数値を入力します。ポート番号の購入時の値は「6000」です。
- ③ ホスト名
AX20 のコンピュータ名です。末尾の 2 ケタ「01」の部分の数字を変更できます。AX20 を複数台同時に使うときなどに変更してください。

✓ チェック

- ・ AX20 がネットワークで使用する名前は「ホスト名」と「サーバ名」の 2 つがあります。
「ホスト名」は TCP/IP で使用される名称です。
「サーバ名」は SmartVision/PLAYER に表示される名称です。
複数台の AX20 を同時に使用するためには、「ホスト名」「サーバ名」の両方を異なった名称に設定する必要があります。
「サーバ名」は「AX10/AX20 設定ツールとは」(106 ページ)でのみ変更できます。

- ・ この画面で設定を変更し、「決定」を選ぶと、AX20 の電源が切れ、数秒後に電源が入ります。
- ・ DHCP 機能がないネットワークで、「IP アドレスを自動的に取得する」を「はい」に設定すると、AX20 の電源を入れてから、使用可能になるまで数分かかることがあります。

💡 ヒント

- ・ 「IP アドレス」「サブネットマスク」「ポート番号」は、リモコンの数字ボタンを使っても数値を入力できます。

電源の設定

電源 OFF 操作時の AX20 の状態を設定します。



① 電源 OFF 操作時の動作

「サーバモード」を選ぶと、電源OFF操作をしてもパソコンに番組を配信できるサーバとして待機します。ネットワークで接続されたパソコンで映像を見ることができます。

サーバモード時には、TV 画面には何も表示されず、AX20 の表示パネルに「SERVER」と表示され、電源ランプが緑色に点灯します。

「電源 OFF」を選ぶと、電源 OFF 操作をすると電源が完全に切れます。

番組予約時刻、EPG取得時刻には自動的に電源が入ります。

電源 OFF 時には、パソコン連携機能は使えません。

電源 OFF 時には、表示パネルに表示はなく、電源ランプは消えています。

💡 ヒント

- ・本製品購入時には、「電源 OFF」に設定されています。

✔ チェック

- ・電源の設定でサーバモードを選択したとき、「黄色ボタン」は電源ボタンと同じ働きを持ちます。サーバモードを選択しているときは、電源ボタンではなく、なるべく「黄色ボタン」の使用をおすすめします。

リモコンボタンの設定

リモコンのカバーを開けて操作する a ~ f のボタンにお好みにあわせて機能設定できます。

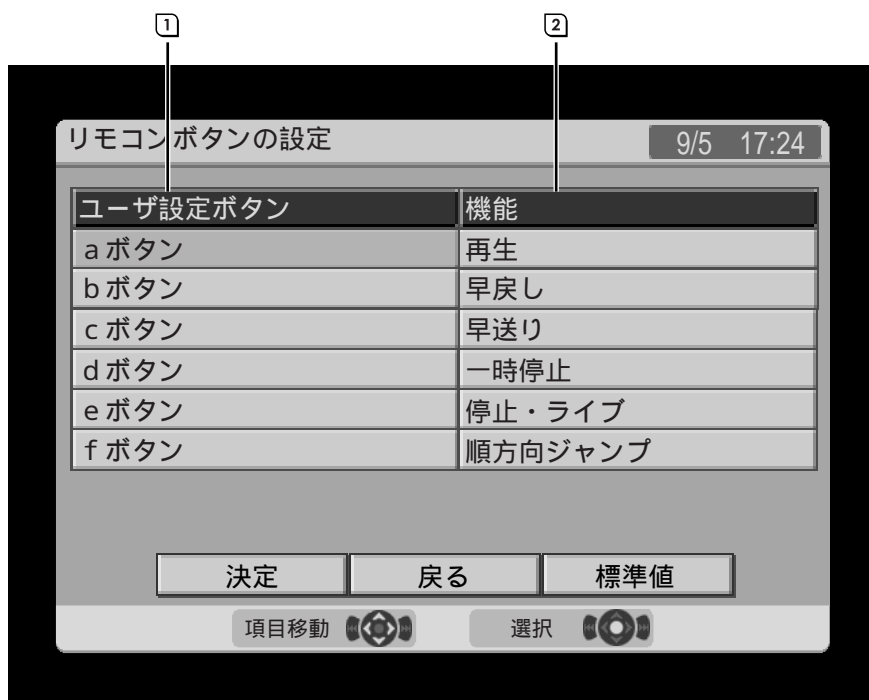

① ボタン

設定変更ができるボタンを表示します。

② 機能

ボタンに対する機能の割り当てを変更します。⌚

(スティックボタン)で機能を選び、変更します。

設定できる機能一覧は次のとおりです。

HDD 状態表示	停止・ライブ
予約実行結果一覧	一時停止
逆方向スキップ(リピート)	早送り
順方向スキップ	早戻し
逆方向ジャンプ	再生
順方向ジャンプ	なし

購入時の設定に戻す

設定をすべて購入時の状態に戻すことができます。また、録画予約のデータや保存した番組データのものを削除することもできます。

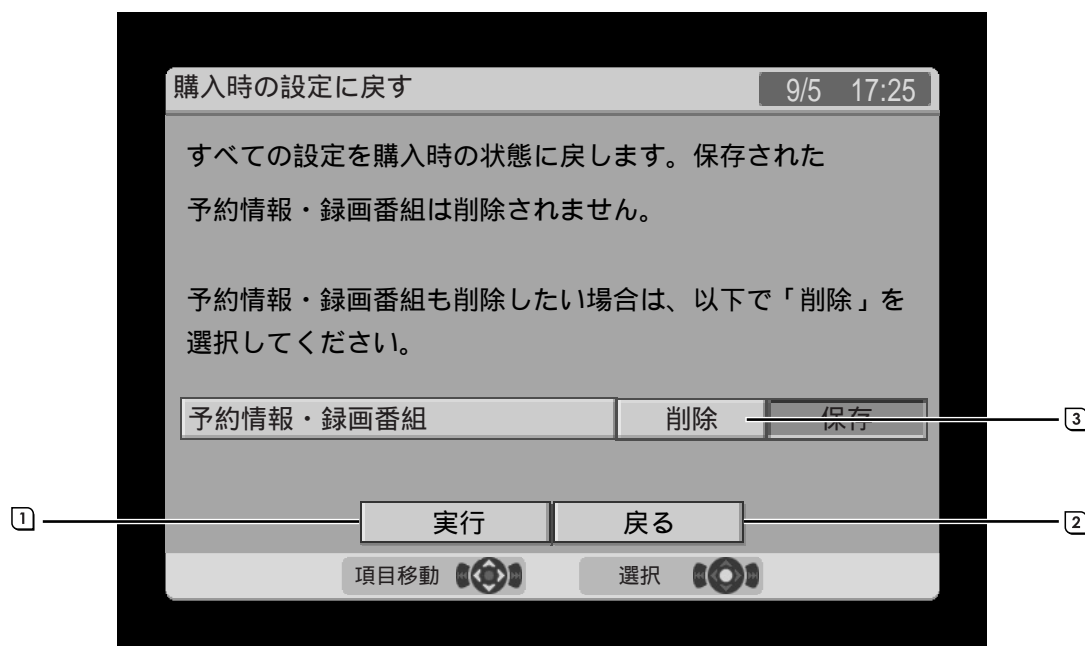

- ① 実行
設定を購入時の状態に戻します。
- ② 戻る
「環境設定」に戻ります。
購入時の設定を実行する前にキャンセルするときも「戻る」を選びます。
- ③ 削除
予約情報や録画した番組の映像データを消去したいときは、「削除」を選びます。
削除した録画番組データの復旧はできませんので、ご注意ください。

ヒント

- ・ハードディスクの性能を維持するために、ハードディスクの情報を定期的にクリア(削除)することをおすすめします。ただし、録画した番組などは削除されてしまいますので、あらかじめCD-R/RWやDVD-R/RWなどのメディアか、ビデオテープに保存しておく必要があります。

オートリカバリー機能について

AX20のシステムに異常があったときに、自動的にシステムを復旧するための機能を「オートリカバリー機能」といいます。AX20起動時にシステムに異常が検出されたとき、テレビには何も映らず、AX20本体の表示パネルには次のように表示されます。

```
Recovery      : ch1
Cancel        : ch9
```

この画面が表示されたときは、次の手順で操作してください。



数字ボタンの①を押す

次の画面が表示されます。
数字ボタンの⑨を押すと、通常の起動がはじまります。

```
System Area: ch2
Data Area  : ch8
```



数字ボタンの②を押す

次の画面が表示され、システムの復旧がはじまります。

```
Recover System
Please wait..
```

しばらく待つと次のように表示が変わります。

```
Recover Success
Reboot now..
```

AX20が自動的に再起動し、通常の起動がはじまります。
これでシステムの復旧は完了です。

システムの復旧をしてもオートリカバリーモードの画面が表示されてしまうとき

ハードディスクの内容に異常が発生している可能性があります。次の手順でハードディスクの内容を初期化してください。ただし、この操作をすると、録画済み番組や番組表のデータなどの情報がすべて消去されてしまいます。一度消去された情報は復旧はできませんので、ご注意ください。

```
Recovery      : ch1
Cancel        : ch9
```



上記の画面が表示されている状態で、数字ボタンの①を押す

次の画面が表示されます。

```
System Area: ch2
Data Area  : ch8
```



数字ボタンの⑧を押す

次の画面が表示されます。

```
Delete all data.
OK? Y:ch1 N:ch9
```



数字ボタンの①を押す

ハードディスクの内容が初期化されます。
ここで数字ボタンの⑨を押すと、オートリカバリーの最初の画面に戻ります。

仕様一覧

型名	AX20	
型番	PK-AX20	
ハードディスクドライブ	約 250G バイト	
映像関連機能	映像符号化 / 複合化機能	ハードウェア MPEG2 リアルタイムエンコーダ / デコーダ搭載
	テレビチューナー*1	音声多重対応、受信チャンネル: VHF(1 ~ 12ch)、UHF(13 ~ 62ch)
	データ放送受信	地上波データ放送(ADAMS-EPG)
	高画質機能	ゴーストリデュース、3次元 Y/C 分離、デジタルノイズリダクション、タイムベースコレクタ
通信インターフェイス	LAN	RJ45 コネクタ × 1(100BASE-TX/10BASE-T 対応)
サウンド関連 インターフェイス	オーディオ入力端子(L/R)	2 系統(前面 × 1、背面 × 1)
	オーディオ出力端子(L/R)	1 系統(背面 × 1)
	デジタル音声出力端子(S・PDF)*2 *4	1 系統(背面 × 1)*3
映像関連 インターフェイス	TV アンテナ入力	F 型同軸 × 1
	TV アンテナ出力	F 型同軸 × 1
	ビデオ入力端子 (S 端子 / コンポジット端子)	2 系統(前面 × 1、背面 × 1)
	ビデオ出力端子 (S 端子 / コンポジット端子)	1 系統(背面 × 1)
電源	AC100V ± 10%、50/60Hz	
消費電力	約 43W	
温湿度条件	10 ~ 35、20 ~ 80%(ただし結露しないこと)	
外形寸法	本体	430(W) × 68(H) × 280(D)mm(脚部含む)
	リモコン	43(W) × 33(H) × 153(D)mm(スティック部含む)
質量	本体	約 5.3kg
	リモコン	約 90g *5
主な添付品	マニュアル、アプリケーションインストールCD-ROM、電源ケーブル、75 同軸ケーブル、S ビデオケーブル、コンポジットビデオケーブル、音声ケーブル、Ethernet ケーブル、乾電池(単四形アルカリ: 2 本)	

- * 1: 本製品はCATVの周波数にも対応しておりますが、ケーブルテレビ会社によりサービス内容に違いがあるため、接続に関しては、ご利用のケーブルテレビ会社にご相談ください。
- * 2: テレビ放送における音声は出力できません。
- * 3: 音楽サーバ機能利用時の専用コネクタとなります。音楽サーバ機能の詳細につきましては、インターネット(<http://121ware.com/nserver/> 各シリーズページ(ホーム AV サーバー))をご覧ください。
- * 4: 本コネクタはアップデートを適用することによりご利用いただけます。詳細につきましては、インターネット(<http://121ware.com/nserver/> 各シリーズページ(ホーム AV サーバー)「アップデート」)をご覧ください。
- * 5: 乾電池の質量は含まれておりません。

英数字

100BASE-TX 対応 LAN ケーブル	v
AC 電源コネクタ	xvii, 8
ADAMS-EPG の設定	16, 128
ADAMS 放送をご覧になれる放送局	17
AX10/AX20 設定ツール	106
AX20 とテレビを接続する	7
AX20 にアンテナ線を接続する	4, 5
AX20 の設定	100
AX20 本体	v
BS チューナーと接続する	24, 25
CATV/BS デジタル/CS チューナーと接続する	24
DVD MovieWriter	92
DVD MovieWriter のインストール	107
F 型コネクタプラグ	6
HDD 使用状況	90
IP アドレス	103
IP アドレスの設定	93, 94, 95, 97
LAN コネクタ	xvii
LAN の設定	130
PLAY	80
Q&A	114
REC	50
SmartVision/PLAYER のインストール	104
S 映像ケーブル	v
S 映像出力端子	xvii
S 映像入力端子	7
S 映像入力端子 1	xvii
S 映像入力端子 2	xvi
TV	40
TV アンテナ出力端子	xvii
TV アンテナ入力端子	xvii
TV 音量	xviii
TV 消音	xviii, 43
TV チャンネル	xviii
TV 電源ボタン	xviii
TV 入力切換	xviii
U/V 混合器	4
UHF	4, 13
VHF	4, 12

ア

アース線	v
アース線を接続する	8
アース端子	xvii, 8
アプリケーションインストール CD-ROM	v
アルカリ乾電池	v, 2
安全にお使いいただくために	vi
アンテナケーブル	7

アンテナケーブル (F 型コネクタ付き)	v
アンテナ線	4
アンテナ線の種類を確認する	4
一時停止	45, 48, 82
一覧表示の設定	126
インストール	104
映像の設定	125
音声切換	xviii
音声ケーブル	v
音声出力端子 (左)	xvii
音声出力端子 (右)	xvii
音声多重放送	44
音声入力端子 (左) 1	xvii
音声入力端子 (左) 2	xvi
音声入力端子 (右) 1	xvii
音声入力端子 (右) 2	xvi
音声を切り換える	44
音量を調節	43

カ

外部入力端子のカバー	xvi
外部入力の映像を録画	76
各種設定	122
画質	72
画面表示	xviii
環境設定	122
基本的な録画と停止	50
ケーブルを接続	93
高画質	72
購入時の設定に戻す	133
コピーガード信号 (マクロビジョン信号)	77
困ったとき	114
コンテンツ	xviii
コンピュータ名	103
コンポジット映像ケーブル	v
コンポジット映像出力端子	xvii
コンポジット映像入力端子	7
コンポジット映像入力端子 1	xvii
コンポジット映像入力端子 2	xvi

サ

サーバモード	9
再生	32, 80
再生の終了	82
再生の設定	124
削除	xviii, 34
シーンサーチ	xviii, 83
時刻	20
時刻の設定	20, 129

ジャンプ(+)	xviii, 48, 82
ジャンプ(-)	xviii, 48, 82
受光部	3
仕様	135
消去	88
譲渡、廃棄、改造について	121
情報	xviii
消耗品と消耗部品について	120
数字ボタン	xviii
スキップ	xviii, 48, 82
スキップ(逆方向)	48, 82
スティックボタン	xviii, 2
ステレオ放送	44
設定	xviii
前面	xvi

タ

タイマーで予約	62
タイムシフト視聴	45
タイムシフト内の番組を録画	56
タイムライン	50
チャンネル	29, 40
チャンネル(裏番組)	xviii
チャンネル(裏番組)ボタン	3
チャンネルの設定	11, 127
チャンネルを設定する	11
長時間	72
著作権について	xv
定期的に録画(連続予約)	74
停止(ライブ)	xviii
テレビとAX20を接続する	7
テレビと接続する	4
テレビの操作	22
電源ケーブル	v
電源ケーブルを接続する	8
電源スイッチ	xvi, 9, 10
電源の設定	131
電源ランプ	xvi
電源を入れる	9
電源を切る(サーボモードにする)	9
添付ソフトのお問い合わせ先	92
添付品の確認	v
トラブル解決のステップ	114

ナ

入力切換	xviii
ネットワーク	xviii
ネットワーク情報画面の見かた	103
ネットワークの設定	96

ハ

ハードディスクの使用状況を確認	90
背面	xvii
パソコンの設定	97
『パソコン連携ガイド』を起動	111
場面一覧から見たい場面を探す(シーンサーチ)	83
場面に印をつける(ブックマーク登録)	84
早送り	48, 82
番組終了まで録画	52
番組表	xviii
番組表(放送中の番組)の見かた	42
番組表で予約	58
番組表の見かた	61
番組表を設定する	16
番組表を使ってチャンネルを換える	41
番組を消去	88
ビデオデッキと接続する	25
表示パネル	xvi
標準	72
ファン	xvii
ブックマーク	84
ブックマークから再生	85
ブックマークサーチ	xviii
ブックマーク登録	xviii
ブックマークを削除	86
不要な場面を飛ばして再生(スキップ)	87
保守サービスについて	120
ホスト名	103
ホスト名を変更	98
ボタン	2
本機を廃棄するには	121
本体電源ボタン	xviii
本体の様子がおかしい	114

マ

巻き戻し	48, 82
巻き戻してから見る	47
巻き戻してから録画	55
見ている番組を一時停止	45
見ている番組を巻き戻す	47
メニュー	xviii
メニューを使って再生	80
モード設定	xviii
戻る	xviii

ヤ

ユーザ設定	72
ユーザ設定ボタン	xviii
予約	xviii, 36
予約一覧の見かた	66
予約結果一覧の見かた	70
予約結果を確認	69
予約内容を確認・変更	64
予約を取り消す	67

ラ

ライブ視聴	45
ライブ視聴へ移行	48, 82
リモコン	v, xviii
リモコン受光部	xvi
リモコンでできるテレビ操作	23
リモコンに乾電池を入れる	2
リモコンの操作のしかた	2
リモコンボタンの設定	132
リモコンを使用するとき	3
録画	30
録画一覧の見かた	81
録画開始	xviii
録画終了時刻を設定	51
録画・タイムシフトの設定	123
録画中に再生（追っかけ再生）.....	71
録画中に巻き戻して終了	54
録画停止	xviii
録画の画質を変える	72
録画の状況を見る	53
録画ランプ	xvi
録画を停止	57

MEMO

MEMO

ホームAVサーバ スタートガイド

このマニュアルは再生紙
(古紙率:表紙50%、本文100%)
を使用しています。

初版 2003年5月
NEC
P
853-810601-116-A
Printed in Japan