

# スピークス

エス ビー エックス エス  
**SPX-S30**

エス ビー エックス エス ダブル  
**SPX-S30W**

## 取扱説明書

準備

電話

ファクス／コピー

ハンズキャナ

留守電

便利に使う

ナンバー・ディスプレイ

キャッチホン／  
モデムダイヤルイン

こんなときは

ワンタッチで電話ができる



ワンタッチダイヤル ▶ p24

リズムにのってハンズキャナ



ハンズキャナ ▶ p35

色でいろいろお知らせ



10色バックライト液晶 ▶ p22、p46、p53

らくらく電話ができる



らくらく電話帳 ▶ p27

電話に出る前に相手を確認



ナンバー・ディスプレイ ▶ p53



キャッチホン／  
モデムダイヤルイン ▶ p60

注意

- 製品をご使用の前に必ず本書をお読みください。
- 本書はいつでも活用できるように大切に保管ください。

# はじめに

このたびは、コードレス留守番電話付きファクシミリ「スピークス SPX-S30/S30W」をお買い上げいただき、まことにありがとうございます。  
ご使用の前に、この取扱説明書をよくお読みの上、正しくお使いください。

品名	機器構成	備考
SPX-S30	親機（本機）と子機1台	増設できる子機の台数は最大2台まで
SPX-S30W	親機（本機）と子機2台	増設できる子機の台数は最大1台まで

なお、本書ではSPX-S30 について子機を増設した場合を含めて説明しています。SPX-S30W を購入された方は、SPX-S30に子機を1台増設した場合として本書をお読みください。

## この取扱説明書で使われているマーク

 …… 気を付けていただきたいことが書かれています  
この注意を守らないと、操作がうまくできなったり、思うように進まないことがあります。  
注意は必ず守ってご使用ください。

 …… 親機の受話器を取る操作を表しています。

 …… 充電器から子機を取る操作を表しています。

 …… 親機の受話器を戻す操作を表しています。

 …… 充電器に子機を戻す操作を表しています。

操作手順中にある  消去  などのボタンの絵は、そのボタンを押す操作を表しています。

文章中にある [ < ] [ > ] は、親機または子機の [ 電話帳 ] ボタンの左右を押す操作を表しています。

文章中にある [ ▲ ] [ ▼ ] は、親機または子機の [ 電話帳 ] ボタンの上下を押す操作を表しています。

### ご注意

- 本機の故障・誤動作、停電あるいは天災などによって本機が使用できなくなった場合、それに付随して生じる損害（通信・録音等上に生じる機会損失など）に対しては、当社は一切責任を負いかねますので、あらかじめご了承ください。
- 本機を改造しないでください。改造・回路変更などを行った場合、当社は一切責任を負いません。
- 本機は、情報処理装置等電波障害自主規制協議会（VCCI）の基準に基づくクラスB情報技術装置です。この装置は、家庭環境で使用することを目的としていますが、この装置がラジオやテレビジョン受信機に近接して使用されると、受信障害を引き起こすことがあります。取扱説明書に従って正しい取り扱いをしてください。



### ご使用にあたってのお願い

本機のご使用にあたって、NTT東日本またはNTT西日本のレンタル電話機が不要となる場合は、NTT東日本またはNTT西日本へご連絡ください。ご連絡いただいた日をもって、「機器使用料」は不要となります。詳しくは、局番無しの116番（無料）へお問い合わせください。

# 安全に正しくご使用いただくために -必ずお読みください-

## ●本機を安全に正しくお使いいただくための表示について

本書では本機を安全に正しくお使いいただくために、守っていただきたい事項を表示や図記号で示しています。表示や図記号の意味は次のとおりです。

-  **危険** : この表示を無視して、誤った取り扱いをすると、人が死亡するまたは重傷を負う危険が、差し迫って生じることが想定される内容を示しています。
-  **警告** : この表示を無視して、誤った取り扱いをすると、人が死亡するまたは重傷を負う可能性が、想定される内容を示しています。
-  **注意** : この表示を無視して、誤った取り扱いをすると、人が傷害を負う可能性が想定される内容および、物的損害のみの発生が想定される内容を示しています。

### 絵表示の例



△記号は注意（危険・警告を含む）を促す内容があることを告げるものです。図の中に具体的な注意内容（左図の場合は高温注意）が描かれています。















○記号は禁止の行為であることを告げるものです。図の中に具体的な禁止内容（左図の場合は分解禁止）が描かれています。





●記号は行為を強制したり指示する内容を告げるものです。図の中に具体的な指示内容（左図の場合は電源プラグをコンセントから抜け）が描かれています。





**△危険**

-  **禁止** 子機の充電は、子機専用の充電器を使用してください。その他の充電条件で充電すると、電池パックを液漏れ、発熱、破裂させる原因となります。
-  **禁止** 電池パックを単体では充電しないでください。電池パックを液漏れ、発熱、破裂させる原因となります。
-  **禁止** 専用の電池パックを使用してください。また、専用の電池パックは他の機器には使用しないでください。電池パックを液漏れ、発熱、破裂させる原因となります。
-  **禁止** 電池パックを水や火の中に投入したり、加熱しないでください。電池パックを液漏れ、発熱、破裂させる原因となります。
-  **禁止** 電池パックに直接はんだ付けしないでください。電池パックを液漏れ、発熱、破裂させる原因となります。
-  **禁止** 電池パックのコネクタの赤（プラス）・黒（マイナス）を針金などの金属類で接触しない（ショートさせない）でください。火災・感電の原因となります。
-  **分解禁止** 電池パックを分解・改造しないでください。電池パックの発熱、破裂の原因となることがあります。
-  **禁止** 電池パックのビニールカバー（チューブ）は、はがさないでください。電池パックを液漏れ、発熱、破裂させる原因となります。

**△危険**

-  万一、電池パックが液漏れして、液が目に入ったときは、失明の恐れがありますので、こすらずにすぐにきれいな水で洗ったあと、ただちに医師の治療を受けてください。また、漏れた液が皮膚や衣服についたときは、きれいな水で洗い流してください。皮膚がかぶれたりする原因になります。
-  電池パックを使用中や充電中、または保管中に異音を発したり、発熱したり、変色・変形その他、今までと異なることに気がついたときは、子機から電池パックを取り外し、使用を中止してください。

**△警告**

-  次のようなときは、電源プラグをコンセントから抜いて、販売店にご相談ください。そのまま使用すると、火災・感電の原因となることがあります。
  - ・煙が出ている、変な臭いがするなどの異常状態があるとき
  - ・本機を落としたり、キャビネットを破損したとき
  - ・内部に水などが入ったとき
-  本機の通風孔などから内部に金属類や燃えやすいものなどの、異物を差し込んだり、落としたりしないでください。万一、異物が入った場合は、電源プラグをコンセントから抜いてください。そのまま使用すると、火災・感電の原因となります。特にお子様のいるご家庭ではご注意ください。
-  本機を分解したり、改造したりしないでください。火災・感電および故障の原因となることがあります。修理は販売店にご相談ください。

## 警告



禁止

本機の上やそばに花びん、植木鉢、コップ、化粧品、薬品や水の入った容器、または小さな金属類を置かないでください。こぼれたり、中に入った場合、火災・感電の原因となります。



禁止

ふる場や加湿器のそばなど、湿度の高いところでは使用しないでください。火災・感電の原因となります。



必ずアース線  
を接続せよ

万一、漏電した場合の感電事故防止のため、必ずアース線を取り付けてください。アース線が取り付けられているところは次の部分です。

- ・電源コンセントのアース端子
  - ・銅片などを65cm以上、地中に埋めたもの
  - ・接地工事（第D種）が行われている接地端子
- 次のようなところには絶対にアース線を取り付けしないでください。
- ・ガス管・電話専用アース線・避雷針・水道管や蛇口



禁止

AC100Vの商用電源以外では、絶対に使用しないでください。火災や故障の原因となります。



電源プラグおよび充電器のプラグはコンセントに確実に差し込んでください。電源プラグの刃に金属などが触れると、火災・感電の原因となります。

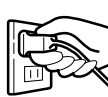

禁止

電源コードを傷つけたり、破損、加工、無理に曲げる、引っ張る、ねじる、束ねるなどの行為や、重いものを載せたり、加熱したりすると電源コードが破損し、火災・感電の原因となります。



ぬれ手禁止

ぬれた手で電源プラグを抜き差ししないでください。感電の原因となります。



電源プラグを抜くときは、必ずプラグを持って抜いてください。電源コードを引っ張るとコードが傷つき、火災・感電の原因となります。



禁止

テーブルタップや分岐コンセント、分岐ソケットを使用した、タコ足配線はしないでください。火災・感電の原因となります。



本機は国内電源仕様になっていますので、海外ではご使用になれません。



電源プラグおよび充電器のプラグは、ほこりが付着していないことを確認してからコンセントに差し込んでください。また、半年から1年に1回は、電源プラグをコンセントから抜いて点検、清掃をしてください。ほこりにより火災・感電の原因となります。



ぬれ手禁止

ぬれた手で本機を操作しないでください。感電の原因となります。



禁止

本機は、高精度な制御や微弱な信号を取り扱う電子機器または医療用電子機器の近くに設置、および近くで使用しないでください。

電子機器が誤動作したりするなどの原因となることがあります。



## 警告



禁止

コードレスシステムは、航空機内や病院内などの使用を禁止された区域には、持ち込まないでください。電子機器や医用機器に影響を与え、事故の原因となります。



禁止

子機は、総務省の技術基準に適合したものです。内部を改造したり、外部にアンテナを取り付けて電波を強くするなど、感電や故障の原因となるだけでなく、法律で禁じられています。



分解禁止

充電器の内部には、高電圧がかかっているので、分解しないでください。感電の原因となることがあります。修理は、販売店にご相談ください。



禁止

子機をねじったり、重いものを載せたり、（ポケットに入れたままイスなどに）強く押しつけたりして、圧迫しないでください。子機が破損し、火災、けが、やけどの原因となることがあります。



電池パックから液漏れしたり臭異がしたりするときは、ただちに火気から遠ざけてください。

## 注意



禁止

雷が鳴り出したら、電源コードに触れたり、周辺機器の接続をしらないでください。落雷により、感電の原因となります。



禁止

電源コードを熱器具に近づけないでください。電源コードの被覆が溶けて、火災・感電の原因となることがあります。



電源プラグを  
コンセント  
から抜け

長期間ご使用にならないときは、安全のため必ず電源プラグをコンセントから抜いてください。



禁止

直射日光の当たるところや、ストーブ、ヒーターなどの発熱器具のそばなど、温度の高いところに置かないでください。内部の温度が上がり、火災の原因となることがあります。



移動させる場合は、電源プラグをコンセントから抜き、電話回線接続コードなど外部の接続線を外したことを確認のうえ行ってください。コードが傷つき、火災・感電の原因となることがあります。



禁止

調理台のそばなど油飛びや湯気が当たるような場所、ほこりの多い場所に置かないでください。火災・感電の原因となることがあります。



禁止

インクフィルム交換などで操作パネルを開けるときは接触禁止、高温注意マークのラベルが貼ってある部分には、触らないように注意してください。



禁止

ぐらついた台の上や傾いた所など、不安定な場所に置かないでください。また、本機の上に重いものを置かないでください。バランスがくずれて倒れたり、落下してけがの原因となることがあります。



禁止

ハンドスキャナを落としたり、固いものにぶつけたりしないでください。ガラスが破損してけがをしたり、故障の原因となります。



禁止

モニタスピーカに耳を近づけないでください。大音量により耳に負担となる場合があります。



本機のアンテナを誤って目にささないように注意してください。



## ⚠ 注意



指をはさまれないよう注意

インクフィルム交換および記録紙セットなどで開閉部を閉めるときは、指挟み、指のけがにご注意ください。



禁止

漆、カーペット等、高温で変色する可能性のある材質の上には置かないでください。変色の原因となることがあります。



禁止

本機の底面部は温度が上昇しますので、カーペットやソファ等の上には置かないでください。焦げたり、火災の原因となることがあります。



本機底面にはゴム製の滑り止めを使用していますので、ゴムとの接触面が、まれに変色するおそれがあります。



禁止

子機は、ほこりの多い場所や振動の激しい場所に置かないでください。



禁止

充電器の充電部分に金属製のピンや指輪などを置かないでください。発熱し、やけどの原因となることがあります。



禁止

本機を落としたり、強い衝撃を与えないでください。故障の原因となります。



禁止

通信やコピー等の動作中に電源プラグを抜いたり、本機の操作パネルを開けたりしないでください。故障の原因となります。



禁止

ファクスを受信すると自動的に記録紙を排出します。装置の上に物を置いたり、布をかけたりしないでください。紙がつまって、故障の原因となります。



禁止

青焼紙等と重ねて保管しないでください。記録紙が変色します。



記録品質への悪影響および故障の原因となることがありますので、当社指定の記録紙のご使用をお勧めします。



インクフィルム、インクフィルムカートリッジは、子供の手の届かないところに保管してください。



禁止

インクフィルムは開封した状態で放置しないでください。



ゴキブリなどが入ると、故障の原因となることがあります。



通話中に自動車やオートバイが近くを通ったときや、電気製品や蛍光灯のスイッチを「入」「切」にしたときなど、雑音が入ることがあります。



禁止

テレビ、スピーカボックスの近く、こたつの上など、磁気を帯びているところや電磁波が発生しているところに置かないでください。本機が正常に動作しないことがあります。



冷えきった部屋をストーブなどで急激に暖めたときなどは本機の内部に水滴が付着し、部分的に写らないコピーが発生する原因となります。



禁止

極端に暑い場所（35℃以上）や寒い場所（5℃以下）では使用しないでください。誤動作・故障の原因となります。

## ⚠ 注意



禁止

以下のようなところには置かないでください。

- ・クーラ、暖房器具、換気口などから風が直接あたる場所
- ・ほこりや振動が多い場所
- ・換気の悪い場所
- ・揮発性可燃物やカーテンに近い場所



本機の設置場所等によっては、近くに置いたラジオへの雑音やテレビ画面のチラツキやゆがみなどが発生する場合があります。

このような現象が本機の影響によると思われましたら、本機の電源プラグをいったん抜いてください。電源プラグを抜くことにより、ラジオやテレビなどが正常な状態に回復するようでしたら、次のような方法を試みてください。

- ・本機をテレビ等から遠ざける
- ・本機またはテレビ等の向きを変える



禁止

本機は簡易生活防水が施されていません。以下のような使用はしないでください。

- ・浴室で使用したり、水の中につけたりしないでください。
- ・水滴が付いた場合は、なるべく早く乾いた布などで拭き取ってください。
- ・受話口や送話口の穴などに水滴が付いたときは、水滴を取り除いてからお使いください。
- ・子機に水滴が付いたまま、充電器に戻さないでください。



禁止

本機は下図の傾き以上に傾けないようにしてください。正常に動作しないことがあります。

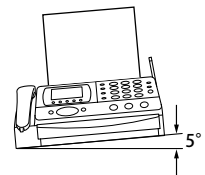

ナンバー・ディスプレイのご利用に際しては、総務省の定める「発信者情報通知サービスの利用における発信者個人情報の保護に関するガイドライン」を尊重してご利用願います。

# 目次

はじめに	
この取扱説明書で使われているマーク	
安全に正しくご使用いただくために	1
目次	4
<b>準備</b>	
はじめにご確認ください	6
各部の名称	7
記録紙について	11
記録紙の保管について	11
インクフィルムの保管について	11
作業の流れ	11
組み立ての準備をする	13
梱包用テープ類をはがす	13
親機を組み立てる	13
記録紙カセットを取り付ける	13
記録紙をセットする	13
受話器を取り付ける	13
電話回線に接続する	14
電源に接続する	14
回線種別の設定	14
アンテナを立ててのばす	14
時刻をセットする	14
子機を組み立てる	15
電池パックを取り付ける	16
充電器を電源に接続する	16
子機を充電する	17
契約しているサービスを確認する	17
確認テストをする	17
組み立ての確認をする	17
電話ができることを確認する	18
お買い上げ時の状態について	18
操作を間違えたときは	18
<b>電話</b>	
電話をかける	19
クイック通話とは	19
同じ相手にもう一度かける<リダイヤル>	19
電話を受ける	20
保留する	20
転送する	21
親機と子機で通話する<内線通話>	22
子機と子機で通話する	22
ワンタッチダイヤルに登録する	23
親機のワンタッチダイヤルに登録する	23
親機のワンタッチダイヤルの登録内容を変更する	23
子機のワンタッチダイヤルに登録する	23
ワンタッチダイヤルで電話をかける	24
らくらく電話帳に登録する	24
親機に登録する	24
子機に登録する	25
親機の電話帳を子機に転送する<電話帳転送>	26
らくらく電話帳で電話をかける	27
通話中の会話を録音する<通話録音>	28
音量を調整する	28
トーン信号に切り替える	29
<b>ファクス／コピー</b>	
ファクス／コピーの前に	30
原稿セットのしかた	30
ファクスを送る	31
ファクスを自動で送る<自動送信>	31
相手と話してから送る<手動送信>	32
ファクスを受ける	32
自動で受ける<電話／ファクス自動切替>	32
手動で受ける<手動受信>	33
送られてきた文書をメモリが記憶する <メモリ代行受信>	33
ファクス情報サービスを利用する	34
コピーを取る	34
<b>ハンズキャナ</b>	
ハンズキャナの取り外し／取り付け	35
ハンズキャナの使いかた	35
ハンズキャナでコピーする	36
ハンズキャナでファクスを送る	36
原稿を拡大／縮小する	37
読み取り時のメロディを流す／止める	37
<b>留守電</b>	
「留守」を設定すると	38
「留守」の設定／解除	39
録音された用件を聞く	39
不要な用件を消す	40
応答メッセージを録音／消去する	40
外出先から留守番電話を操作する<外線リモート>	41
外出先から用件を聞く	42
用件が録音されたら外出先に転送する<用件転送>	42

## 便利に使う

操作について	44
いろいろな設定	44
いつも電話で受ける、またはファクスで受ける <着信モード>	44
ベルの音色/メロディを変える	45
電話に出て相手がファクスだったときは簡単に 受信する<ファクスかんたん受信>	45
着信ベル回数を変える	45
呼出ベル回数を変える	46
バックライト色を変える	46
ファクスやコピーの読み取り濃度を変える	46
海外にファクスを送るとき	46
保留メロディを変える	47
回線種別の自動/手動設定	47
子機の受話音量を全体的に大きくする	47
子機の送話音量を全体的に大きくする	47
不達レポートを出力する	48
自分の名前や電話番号などを相手の記録紙に プリントする<発信元記録>	48
自分の電話番号の登録	49
時計を合わせる<時刻セット>	49
用件の有無を外出先から簡単に確かめる <トールセイバ>	49
受信したファクスを縮小する<受信縮小率>	50
ファクス受信のとき、いったんメモリに蓄積する <メモリ受信>	50
子機のキータッチトーンを設定する	50
電話番号リストなどをプリントする	51
親機の電話帳の登録内容(電話番号リスト)をプリントする	51
ナンバー・ディスプレイの着信データをプリントする	51
本機の設定状態(システムリスト)をプリントする	52
通信管理レポートをプリントする	52

## ナンバー・ディスプレイ

利用できる機能について	53
バックライト色と表示の見かた	53
必要な設定	54
ナンバー・ディスプレイの設定	54
いろいろな設定	54
電話帳に登録している相手にだけ 自作メッセージで応答する	54
電話番号を通知してこない相手にメッセージを 流す<番号リクエスト>	54
電話を受けたくない相手を設定する<着信拒否>	55
かけてくる相手によって着信ベルを変える <着信鳴り分けとプライベートコール>	56
着信データの活用	57
過去にかかってきた相手を確認する<着信データの表示>	57
着信データを消す	57
着信データを使って電話をかける<コールバック>	58
着信データを電話帳に登録する<かんたん登録>	58
留守中にかけてきた相手を確認する<留守録着信データ>	58
キャッチホン・ディスプレイについて	59
キャッチホン・ディスプレイを設定する	59

## キャッチホン/モデムダイヤルイン

キャッチホンを利用する	60
モデムダイヤルインを利用する	60
必要な設定	62
ダイヤルインの登録	62
こんなときは	
INS ネット 64 を利用するには	63
パソコンやモデムにつなぐには	63
ADSL 回線を利用するには	63
“キロクシガ ツマリマシタ”と表示されたとき	64
“ゲンコウガ ツマリマシタ”と表示されたとき	65
インクフィルムを交換する	65
インクフィルムカートリッジを取り外す	65
カートリッジを取り付ける	65
お手入れのしかた	66
親機・子機の外装の清掃	66
ハンスキャナの清掃	66
原稿送り用ローラの清掃	67
記録ローラの清掃	67
記録紙給紙用ローラの清掃	67
子機について	68
電池パックを交換する	68
“ツウシン イジョウ”が表示されたとき	69
停電したとき	69
困ったときは(Q&A)	70
オプション品・消耗品のご案内	76
お客様ご相談窓口などのご案内	76
仕様	79
操作早わかりガイド	80
機能設定/登録早見表	83
索引	85
文字入力一覧表	本書の最終ページ

# お使いになる前に

ここでは、本機の各部の名称や組み立てかたなどを説明しています。

## はじめにご確認ください

### 付属品はすべてそろっていますか？

欄にチェック“✓”し、確認してください。付属品に足りないものがあったり、取扱説明書に落丁があった場合には、販売店にご連絡ください。

親機（本機） 1台

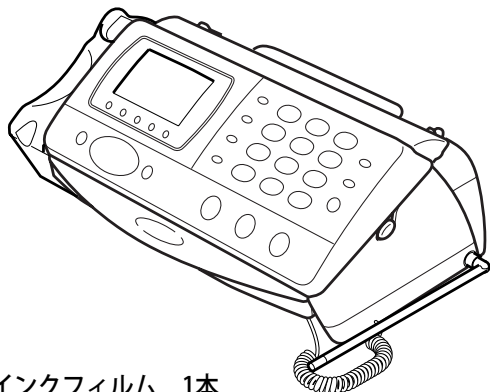

テスト用インクフィルム 1本

あらかじめ本機にセットしてあります。  
このインクフィルムは、正しくプリントできることを確認したものです。  
別売の消耗品よりもプリントできる枚数が少なくなります。▶p66

交換用インクフィルムは、指定（型名：SP-FA430）のインクフィルムをお買い求めください。  
型名：SIF-A4040、SIF-A4030Tのインクフィルムは、使用できません。

受話器 1個

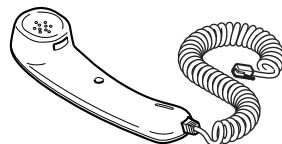

記録紙カセット 1個

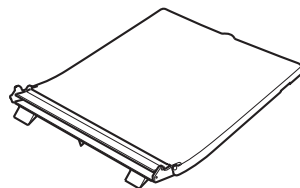

子機 1台（電池カバー付）

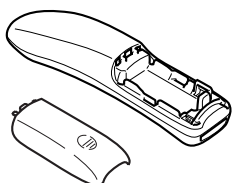

※ SPX-S30Wでは2台

子機充電器 1台

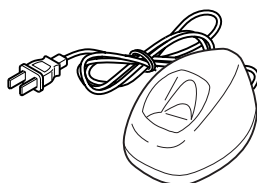

※ SPX-S30Wでは2台

電池パック 1個（子機用）

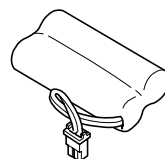

※ SPX-S30Wでは2個

電話回線接続コード 1本

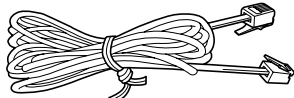

取扱説明書 1冊（本書）



かんたん取り付けガイド 1部

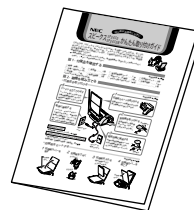

保証書 1枚

保証書は大切に保管してください。保証期間やご購入店名などの記載事項をご確認ください。



## 各部の名称

本機を組み立てたあとの各部の名称です。

### 親機の前面

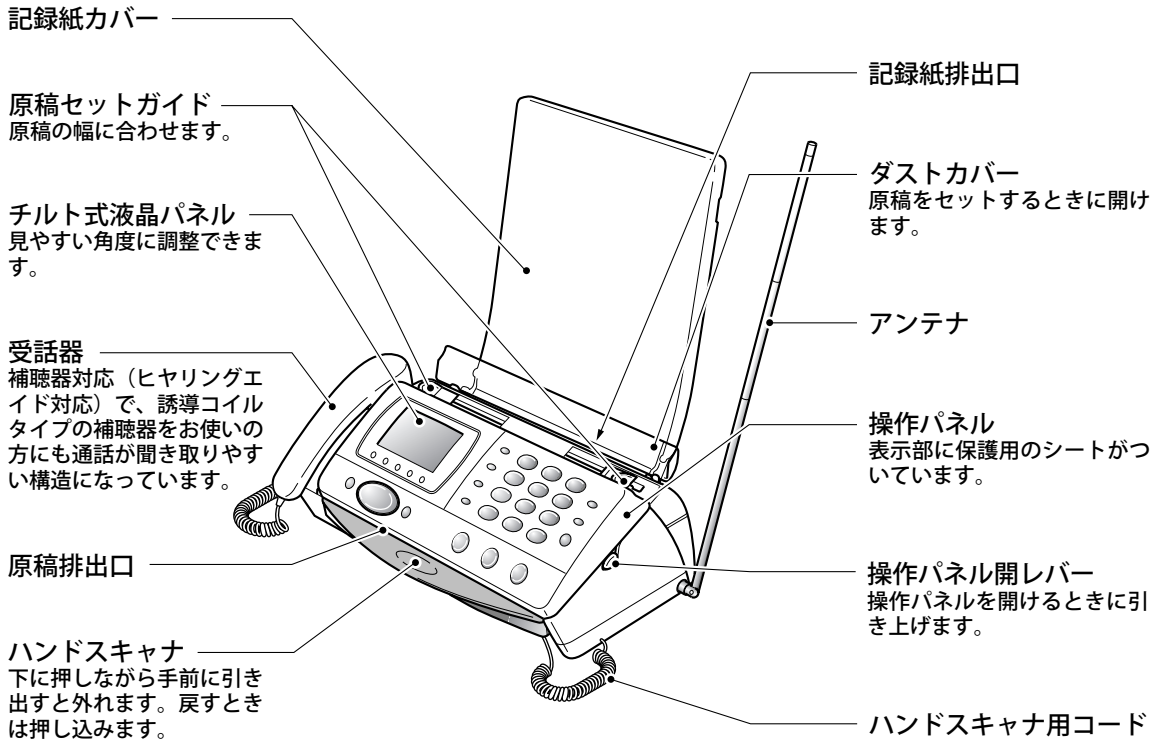

準備

### 親機の背面

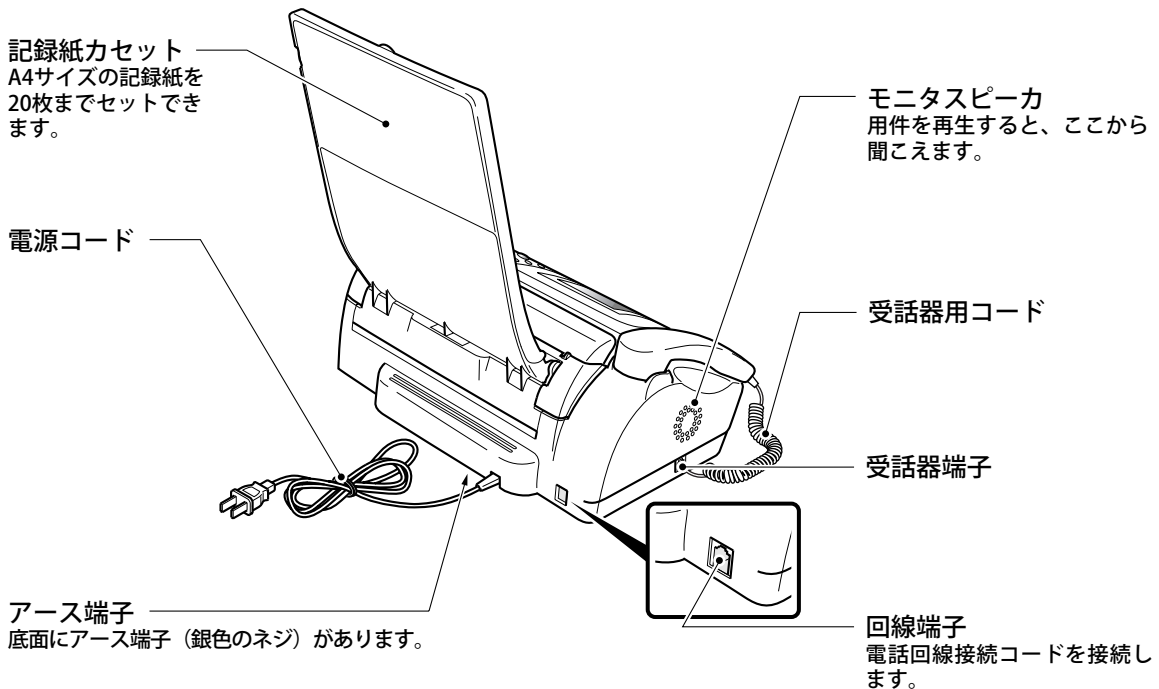

※本機のプラスチックの一部に、光の具合によってキズに見える部分があります。これはプラスチック製作過程で生じるものですが、構造上および機能上は問題ありません。安心してお使いください。

## 親機のボタンの名称と使いかた（操作パネル）

各種ボタンの使いかたを簡単に説明しています。

キャッチ  
○ ... キャッチホンを受けるときに使用します。

ポーズ  
○ ... 電話番号の間に休止時間（約3秒）を入れるときに使用します。

オンフック  
○ ... 受話器を置いたまま電話をかけるときに使用します。

保留/内線  
○ ... 子機との内線通話や、電話を保留するときに使用します。

1<sub>ア</sub> 2<sub>カ</sub> 0<sub>ワ</sub> #  
... ダイヤルボタン  
ダイヤルするときや文字入力などに使用します。

1<sub>ア</sub> ... 再生中の用件をもう一度聞いたり、ひとつ前の用件を聞くときに使用します。

3<sub>サ</sub> ... 再生中の次の用件を聞くときに使用します。

\*<sub>トーン</sub> ... ダイヤル回線を使用している方が、トーン（プッシュ）信号を送りたいときに使用します。

留守  
○ ... 留守設定するときなどに使用します。

再生  
○ ... 用件の再生に使用します。

消去  
○ ... 用件を消去するときなどに使用します。また、各種の登録時、入力内容を消去するときにも使用します。

ディスプレイ表示について → p10

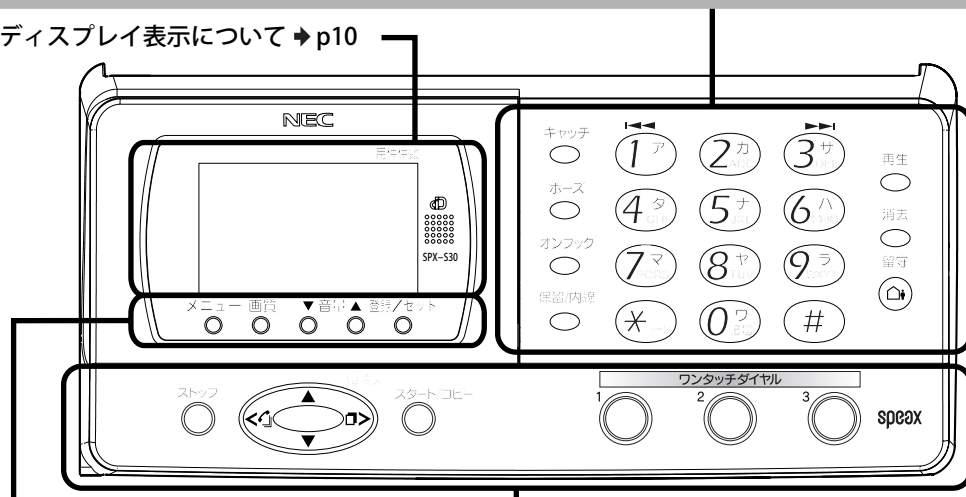

メニュー  
○ ... 各種設定や登録のときに使用します。

画質  
○ ... 画質モードを設定するときに使用します。

音量  
○ ... 各種音量を調整するときに使用します。

登録/セット  
○ ... 電話帳の登録や、各種設定のときに使用します。

ストップ  
○ ... 送信やコピーを途中でやめるとき、登録や設定を途中でやめるときなどに使用します。また、セットした原稿を排出するときに使用します。

スタート/コピー  
○ ... ファクスの送受信や、コピーなどに使用します。

電話帳  
○ ... 電話帳に登録されている相手先を選ぶときや、カーソルを左右に移動させるときに使用します。また、電話をかけた相手にもう一度かける（リダイヤル）ときや、かかってきた相手の電話番号を表示させたりする（ナンバー・ディスプレイ契約時）ときに使用します。



... あらかじめ登録しておいた相手に、ワンタッチで電話やFAXをするときに使用します。

## 子機のボタンの名称と使いかた

準備

<前面>

受話口

ディスプレイ表示について ▶ p10

1<sup>ア</sup> 2<sup>カ</sup> ABC ... 0<sup>ワ</sup> 番号 #

... ダイヤルボタン  
ダイヤルするときや、文字  
入力などに使います。

\*<sup>トーン</sup> ... ダイヤル回線を使用して  
いる方が、トーン (プッシュ)  
信号を送りたいときに使  
います。

キャッチ ... キャッチホンを受けると  
きに使います。  
簡易子機間通話の送受話  
の切り替えに使います (子  
機が2台以上ある場合の  
み)。

内線 ... 内線通話のときに使いま  
す。

保留  
消去 ... 電話番号や文字の入力を  
間違えたときに使います。  
電話を保留するときに使  
います。

メニュー ... 各種設定や登録のときに  
使います。

ワンタッチ ... よく電話をかける相手を  
登録して、ワンタッチで電  
話をかけるときに使いま  
す。

電話帳 ... 電話帳に登録されている  
相手先を選ぶときなどに  
使います。

1回押すと...  
電話をかけた相手にもう  
一度かけるとき (リダイ  
ヤル) やカーソル移動に  
使います。  
2回押すと...  
かかってきた相手の電話  
番号を表示させたり、電  
話をかけるとき (ナン  
バー・ディスプレイ契約  
時) やカーソル移動に使  
います。

各種音量を調整するとき  
や、カーソルの移動に使  
います。

[通話] ボタン  
電話をかけるときや受け  
るときに使います。

切 ... 通話を切るときや、登録・  
設定を途中でやめるとき  
に使います。

送話口

## 待機中の状態について

子機を充電器から取り上げたあと、以下の操作をして [通話] ボタンが消灯している状態を「待機中」といいます。

<クイック通話ONのとき>

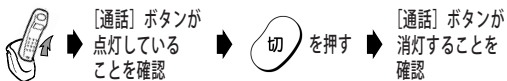

<クイック通話OFFのとき>

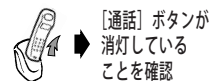

クイック通話とは ▶ p19

## 子機の背面と子機充電器

<背面>

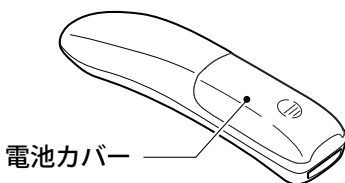

<子機充電器>

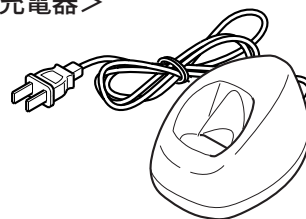

## ディスプレイ表示について

本文中にあるディスプレイ画面は、操作上必要と思われるものだけを表記しています。絵表示（ピクト）や各操作間の画面については省略されていますので、ご了承ください。

### <親機>

ピクトは全点灯時を表しています。

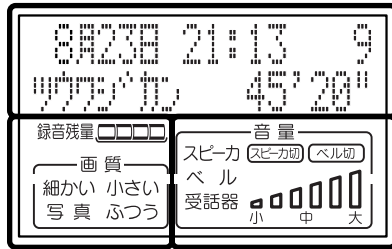

16桁×2行で文字を表示します。何も操作をしていないときは、日時と留守録の件数が表示されています。

### 音量表示

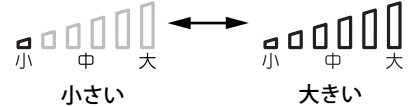

スピーカ... 留守録の再生音量などのスピーカ音量を示します。 **スピーカ切** ... スピーカから音が出ないようにしているときに表示されます。

ベル... ベル音量を示します。 **ベル切** ... 呼出音が鳴らないようにしているときに表示されます。

受話器... 通話時の受話音量を示します。

### 録音残量表示

録音残量 ... 録音時間の残り時間を示しています。

録音残量 (点滅) ... 用件が30件または残りの録音時間が20秒以内となり、録音できないことを示しています。

画質 ... FAX送信時やコピー時の、原稿の読み取り画質を表示します。

・バックライトは、機能選択中や、通話、ファクス通信、プリントなどの動作中に点灯し、動作終了後、約3秒で消灯します。

・バックライトは10色で点灯します。着信時に、かけてきた相手によって色分けして点灯したり（ナンバー・ディスプレイ契約時）、通話中に経過時間を色分けして点灯したりします。

バックライト色と通話経過時間について → p2 2

### <子機>

ピクトは全点灯時を表しています。



12桁×1行で文字を表示します。何も操作していないときは、内線番号が表示されています。

**内線** ... 内線で通話中に表示されます。

**リダイヤル** ... 同じ相手にもう一度電話をかける操作をしたときに表示されます（リダイヤル）。

**外線** ... 外線に通話中に表示されます。

... バッテリーが消耗したときに表示されます。

着信データ ... 過去にかかってきた電話番号を表示させる操作をしたときに表示されます（ナンバー・ディスプレイ）。

**ベル切** ... 呼出音が鳴らないようにしているときに表示されます。

### 通話時間表示について

電話中は、ディスプレイに通話時間が表示されます。表示される通話時間はあくまでもめやすとしてご利用ください。

親機 ... ダイヤル後、約10秒経つと表示され、相手が出ると再度0秒から表示し直されます。

子機 ..... [通話] ボタンを押すと通話時間表示が始まり、相手が出てからも続けて表示されます。また相手が出なくても表示されます。

- ・受話器や子機を戻したあとも約5秒間、通話時間が表示されます。
- ・通話時間が59分59秒を超えたときは、0分00秒から表示し直されます。

## 記録紙について

安定した品質・性能でお使いいただくために、記録紙はA4サイズ、紙厚0.08mm~0.1mm（500枚包みの場合、厚さ40mm~50mm）のもので、表面にオーバーコートなどの処理をしていない普通紙（コピー用紙）をお使いください。記録紙の種類によって、文字のかすれなど印字品質が異なります。より鮮明な画質をお求めの場合には、下記の記録紙もお使いいただけます。

- ・普通紙  
型名 : FUJIFILM 熱転写用紙  
ファクス用普通紙  
FAX A4×100  
サイズ・数量 : A4・100枚

- ・記録紙の種類によっては、記録紙給紙不良や記録紙づまりの原因となります。次のような記録紙は使用しないでください。
  - － オーバーコートされた普通紙
  - － 一度プリントした紙の裏面
  - － 湿っている紙
  - － 一度複数枚送りした紙
  - － 薄い紙（紙厚0.08mmより薄い紙）
  - － 厚い記録紙（紙厚0.1mmを超える紙）
  - － しわ・折れのある紙
  - － 表面に光沢のある紙
- ・記録紙の品質はメーカーにより異なり、プリントした印字品質や記録紙給紙性能が異なる場合があります。記録紙を大量に購入されるときは、一度テストプリントすることをおすすめします。
- ・記録紙を補充するときは、残っている記録紙をすべて取り出し、追加する記録紙と合わせてよくさばいたあと、先端をそろえてセットしてください。
- ・感熱紙は使用できません。

“キロクシガ ツマリマシタ” と表示された → p64

## 記録紙の保管について

日光の当たる場所、湿気の多い場所、高温になる場所を避け、乾燥した冷暗所に保管してください。また記録紙カセットに長期間セットしたままにしたり湿気を含むと、品質が劣化して先端が波打った状態になります。

- ・品質が劣化した記録紙は使用しないでください。記録紙給紙不良の原因となります。

## インクフィルムの保管について

本機にセットする前のインクフィルムは、袋に入れ、以下のことに注意して保管してください。

- ・直射日光が当たらない場所に保管する
- ・0℃~35℃で保管する
- ・結露した場合は、乾燥後に使用する

## 作業の流れ

本機を組み立て、使えるようになるまでの全体の流れは、次のようになります。

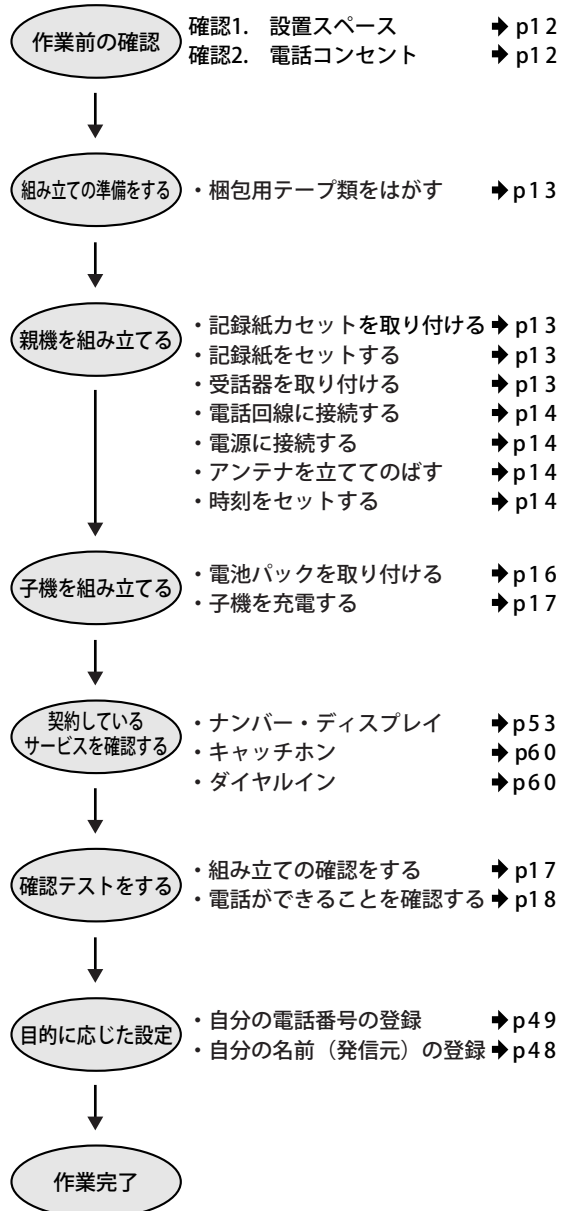

本機を自由にご活用ください。

## 確認1 設置スペース

親機を置く場所には十分なスペースがありますか？  
操作や消耗品類の交換、日常点検などを行うため、必要なスペースを確保してください。

- 親機は壁に掛けての使用はできません。
  - 水平な場所に設置しないと、正常に使えないことがあります。
  - 次のような機器の近くに親機を設置したり、近くで子機を使用したりしないでください。雑音や誤動作の原因となる場合があります。
    - ー ビジネスホン、モデム、パソコン、ターミナルアダプタ、ルータ、ワープロ、無線機、コピー機、他のコードレス電話機など
    - ー 携帯電話、PHS、ポケットベル、充電器、およびACアダプタ
    - ー テレビ、ラジオ、蛍光灯、CDプレーヤー、ヘッドライヤー、電子レンジ、ステレオ、電気こたつなど
    - ー 自動車、オートバイ、ネオンサインなど
  - 直射日光の当たる場所には置かないでください。送信／コピー画質が薄くなったり、装置の誤動作や、故障の原因となります。
- ※ p2, 3の「警告」「注意」の記載もご覧ください。

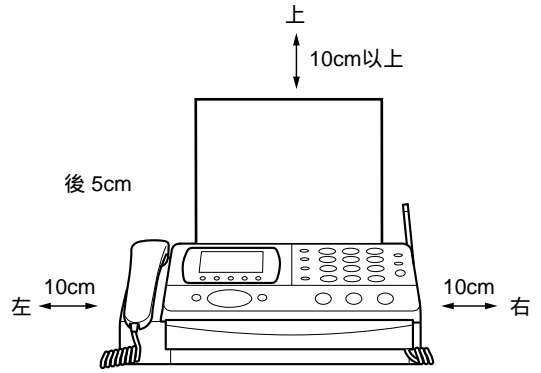

## 確認2 電話コンセント

電話コンセントは、どのタイプですか？

コンセントのタイプによって、そのまま接続できないことがあります。コンセントの形を確認してください。

モジュラ式

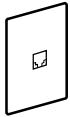

そのまま接続できます。  
カチッと鳴るまで差し込んでください。

直接配線（ネジ止め式）

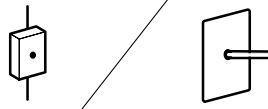

このままでは親機を接続できません。  
NTT東日本またはNTT西日本の窓口などにご相談ください。

- 接続工事には、工事担任者の資格が必要です。

3ピンプラグ式

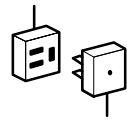

このままでは親機を接続できません。  
市販のモジュラ付電話キャップをお買い求めください。

INSネット64を利用している

→ p63

パソコンやモデムと接続したい

→ p63

ADSL回線を利用している

→ p63

- 他の電話機と親機をブランチ接続（並列接続）にしないでください。
- 家の中に2つ以上電話コンセントがある場合、壁の中で配線がブランチ接続になっていることがあります（右図）。NTT東日本またはNTT西日本に確認してください。

ブランチ接続をすると、こんなことが起こります。

- ー 電話がかかってきたとき、呼出ベルが途中で鳴り止むことがあります。
- ー ファクスを送受信しているとき、ブランチ接続されている電話機を受話器を上げると、ファクスの画像に異常が起きます。
- ー 相手がファクスを送信したとき、ファクスが受信できないことがあります。
- ー ダイヤルインサービスやナンバー・ディスプレイが利用できません。

ブランチ接続（並列接続）

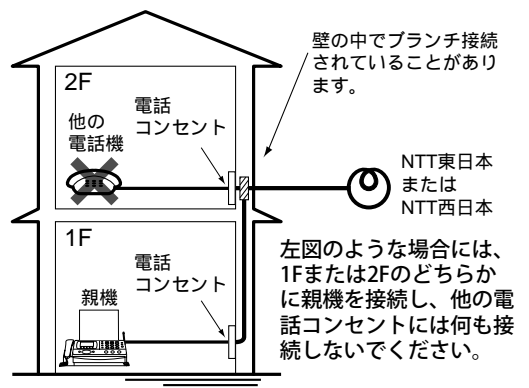



## ■ 組み立ての準備をする

### ■ 梱包用テープ類をはがす

本機と付属品をビニール袋から取り出し、貼り付けてあるテープ類をはがします。

## ■ 親機を組み立てる

### ■ 記録紙カセットを取り付ける

記録紙カセットの片側を先に親機の穴に差し込み、そのあと逆側を差し込みます。取り付けたあと、記録紙カセットを前後に動かして、外れないことを確認してください。

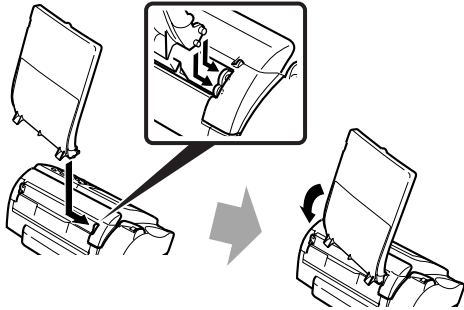

#### 記録紙カセットはたたんだ状態でも使えます

記録紙カバーの穴を記録紙カセットから片側ずつ外し、記録紙カセットを折りたたみます。記録紙カセットをたたんだ状態でセットできる記録紙は1枚です。

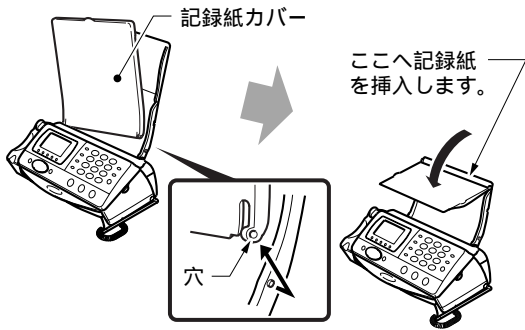

### ■ 記録紙をセットする

●必ず普通紙をセットしてください。感熱紙をセットすると故障の原因になることがあります。

#### 1 記録紙カバーを前に倒す

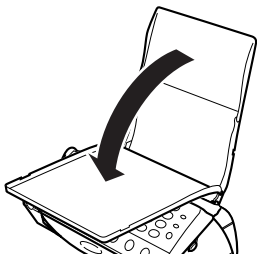

#### 2 記録紙をさばく

●記録紙をさばかずにセットすると、1度に複数枚の記録紙が送られることがあります。

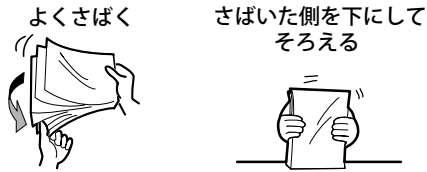

#### 3 記録紙を入れる

印刷する面を裏向きにし、記録紙の先端をそろえて、そっと置いてください。(奥まで差し込まないでください)。

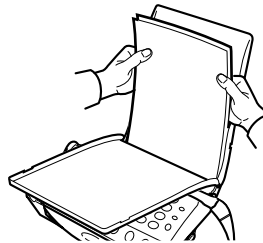

- セットできる枚数は、20枚までです。
- 記録紙を補充するときは、記録紙カセットに残っている記録紙をすべて取り出し、追加する記録紙と合わせてよくさばいたあと、先端をそろえてセットしてください。
- プリント中は記録紙を追加しないでください。
- 記録紙を長期間記録紙カセットにセットしたままにしないでください。記録紙が湿気などを含み、劣化する原因となります。劣化した記録紙をそのままお使いになると、記録紙づまりの原因となります。

#### 4 記録紙カバーをおこす

●記録紙カバーは必ず取り付けて、おこした状態で使用してください。

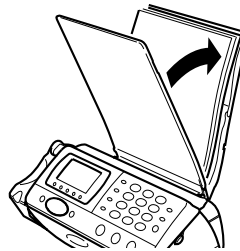

### ■ 受話器を取り付ける

受話器端子に受話器用コードを「カチッ」と音がするまで差し込みます。

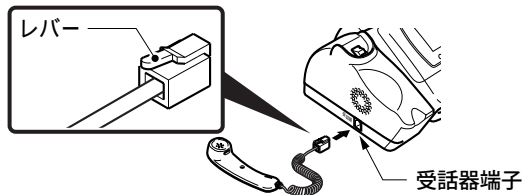

受話器用コードを抜きたい レバーを押さえながら引き抜いてください。

## 電話回線に接続する

付属の電話回線接続コードの片方を親機背面の回線端子に差し込み、もう片方を電話コンセントに差し込みます。

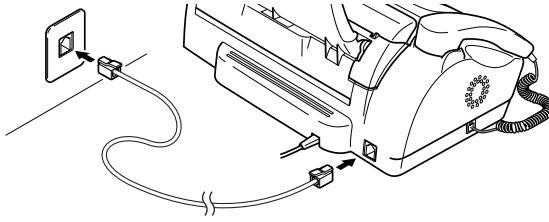

INSネット64を利用するには → p63

パソコンやモデムにつなぐには → p63

ADSL回線を利用するには → p63

## 電源に接続する

### ⚠注意

- 特に湿気の多い場所で親機を使用する場合は、必ずアース接続をしてください。アース線は別売品となります。

アース接続は、親機を裏返して行います。その際、記録紙カセットを取り外し、親機およびディスプレイに無理な力がかからないように布などを敷いてください。プラスドライバとアース線を準備してください。

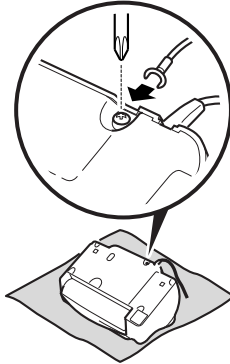

安全に正しくご使用いただくために → p1

## 電源プラグをコンセントに差し込む

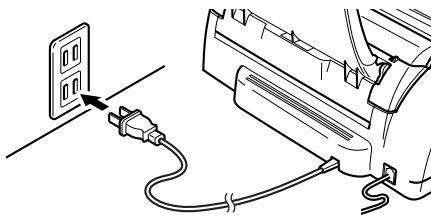

- 電源を先に接続してから回線接続をせずに5分以上経過すると、デモモード（宣伝用自動表示）が始まります。その場合、電話回線に接続するとデモモードは終了します。

電話回線に接続する → 上記

## 回線種別の設定

電源プラグをコンセントに差し込むと、ディスプレイに“シバラクオマチクダサイ”と表示され、自動的に回線種別（プッシュ回線／ダイヤル回線）を選びます。終了すると時刻設定画面を表示します。

“カイセンセツテイ シテクダサイ”と表示された

手で回線種別の設定を行ってください。ISDNターミナルアダプタに本機を接続している場合など、回線によって自動設定できないことがあります。

回線種別の自動／手動設定 → p4 7

“ハンスキャナ サイセツト”と表示された

ハンスキャナを取り外し、もう一度セットしてください。ハンスキャナを取り外し／取り付け → p3 5

## アンテナを立ててのぼす

親機のアンテナをまっすぐ立て、のぼしてください。アンテナを倒したままでは、子機の通話範囲が狭くなったり、通話中に雑音が入ることがあります。

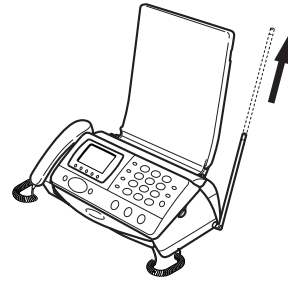

## 時刻をセットする

回線種別の自動設定が終わると、ディスプレイに“ジコクセツテイ シマス セツト ヲ オシテ クダサイ”と表示されます。

続いて、現在の時刻をセットしてください。

1 登録/セット  
○ を押す

02 1/ 1 0:00  
カンリョウ ハセツト ヲ オス

この下線（カーソル）位置の文字を修正できます。

2 年月日・時刻を入力する

02 08/23 13:30  
カンリョウ ハセツト ヲ オス

この例では「0208231330」と入力します。

- ・年：西暦の下2桁
- ・月日：1～9は01～09と入力
- ・時刻：24時間制  
0～9は00～09と入力

入力を間違えた [ < ] または [ > ] を押し、間違えた文字の下にカーソルを移動させて、入力し直してください。

3 登録/セット  
○ を押す

カンリョウ

時刻を設定し直すときは → p49

# 子機を組み立てる

ここでは、子機の通話範囲や、使用するときのご注意、組み立てかたなどを説明しています。

## 通話範囲について

- 使用できる範囲は親機と子機の間には障害物がない状態で、約100mです。子機と親機が離れすぎると、通話できなくなったり、呼出ベルが鳴らなくなったりします。

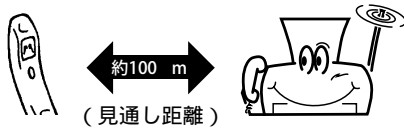

- 子機と子機で通話（簡易子機間通話：SPX-S30は子機増設時のみ）するときも、お互い親機と通話できる範囲でご使用ください（上記）。子機同士が近くても、どちらかが親機と通話できる範囲から外れると、子機同士の通話はできなくなります。
- 建物内の異なる階層（上下）や屋外を經由すると、通話できないことがあります。
- 親機のアンテナは、まっすぐ立ててお使いください。アンテナを倒した状態では、子機で通話できる範囲が狭くなったり、通話に雑音が入ることがあります。

- 親機と子機の間には鉄筋コンクリート、金属、アルミサッシなどの障害物がある場合は、電波が届きません。

近くても話せません

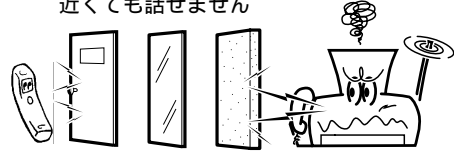

アルミサッシ 金属 鉄筋コンクリート

- 親機と子機の間には何も障害物がなくても、次のような場合は、電波の届く範囲が狭くなったり、通話に雑音が入ることがあります。



● 金属製家具の近くなど

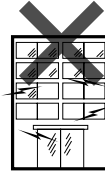

● マンションなど鉄筋コンクリートの壁や金属製のドアなどが使用された建物の場合

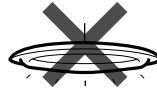

● 蛍光灯などの電気製品の近くなど

## 子機使用上のご注意

- 子機は電波を使っているため、特殊な装置により盗聴される恐れがあります。大切な話は親機を使用するなど、注意してお使いください。
- 通話中に「ピーッ、ピーッ...」という音がしたときは、通話圏外まで離れています。親機に近づいてください。通話圏外のままでいると、約15秒後に親機側で保留になります。さらに1分経過すると電話が切れます。
- 通話中に「ピッピッ...」という音がしたときは、電池の充電残量が少なくなっています。このまま通話を続けると、約1分後に子機通話が切れ、親機側で保留になります。さらに1分経過すると電話が切れます。電池の充電残量が少なくなる（電池電圧が約2.3V以下になる）と子機は使用できなくなります。
- 近隣で他のコードレス電話機を使っていると、まれに誤動作する場合があります。子機で電話がつかまらない、通話の途中で切れたなどの場合は、いったん切ってもう一度かけ直してください。
- 車のダッシュボードなど、直射日光の当たるところに放置しないでください。

- 次のような機器の近くに親機を設置したり、近くで子機を使用したりしないでください。雑音や誤動作の原因となることがあります。
  - ・ ビジネスホン、モデム、パソコン、ターミナルアダプタ、ワープロ、ルータ、無線機、コピー機、他のコードレス電話機など
  - ・ 携帯電話、PHS、ポケットベル、充電器、およびACアダプタ
  - ・ テレビ、ラジオ、蛍光灯、CDプレーヤー、ヘアドライヤー、電子レンジ、ステレオ、電気こたつなど
  - ・ 自動車、オートバイ、ネオンサインなど
- ふろ場やシャワールームなど、湿度の高いところで使用しないでください。
- 自動車やオートバイが近くを通ったときや、電気製品や蛍光灯のスイッチを「入」「切」したときなど、雑音が入ることがあります。
- めれた手で子機を操作したり、子機に水をかけたりしないでください。本製品の子機には防水機能がありませんので故障の原因となります。

## 電池パックを取り付ける

### ⚠ 危険

- 子機の充電は、子機専用の充電器を使用してください。その他の充電条件で充電すると、電池パックを液漏れ、発熱、破裂させる原因となりますことがあります。
- 電池パックを単体では充電しないでください。電池パックを液漏れ、発熱、破裂させる原因となります。
- 専用の電池パックを使用してください。また、専用の電池パックは他の機器には使用しないでください。電池パックを液漏れ、発熱、破裂させる原因となります。
- 電池パックを水や火の中に投入したり、加熱しないでください。電池パックを液漏れ、発熱、破裂させる原因となります。
- 電池パックに直接はんだ付けしないでください。電池パックを液漏れ、発熱、破裂させる原因となります。
- 電池パックのコネクタの赤（プラス）・黒（マイナス）を針金などの金属類で接触しない（ショートさせない）でください。火災・感電の原因となります。
- 電池パックを分解・改造しないでください。電池パックの発熱、破裂の原因となることがあります。
- 電池パックのビニールカバー（チューブ）は、はがさないでください。電池パックを液漏れ、発熱、破裂させる原因となります。
- 万一、電池パックが液漏れして、液が目に入ったときは、失明の恐れがありますので、こすらずにすぐにきれいな水で洗ったあと、ただちに医師の治療を受けてください。また、漏れた液が皮膚や衣服についたときは、きれいな水で洗い流してください。皮膚がかぶれたりする原因になります。
- 電池パックを使用中や充電中、または保管中に異臭を発したり、発熱したり、変色・変形その他、今までと異なることに気がついたときは、子機から電池パックを取り外し、使用を中止してください。

### ⚠ 注意

- 充電器に置いたままで行わないでください。故障の原因となります。

## 1 電池パックのコネクタを差し込む

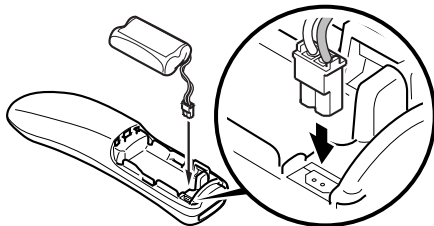

### ⚠ 注意

- コネクタの向きが合わない状態で、無理に差し込まないでください。発煙、故障の原因になります。

## 2 電池パックを取り付ける

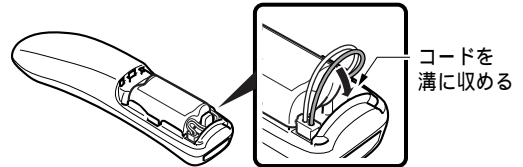

## 3 電池カバーを取り付ける

子機の溝に合わせて、奥に押し込みます。

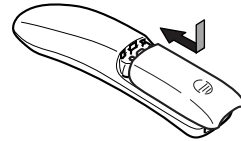

### ⚠ 注意

- 電池パックのコードを子機と電池カバーの間にはさまないようにしてください。断線・故障の原因となります。

### 電池カバーを外したい

電池カバーを下に押しながら、手前に引くと外れます。

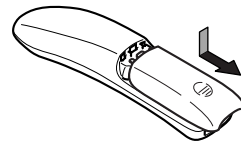

## 充電器を電源に接続する

- テレビやステレオなどと同じコンセントに充電器のプラグをつなぐと、雑音の原因となることがあります。できるだけ、別のコンセントにつないでください。近くにコンセントがない場合は、テレビやステレオなどから充電器を離してください。

### ⚠ 危険

- 付属の充電器以外を使用しないでください。火災・けがや周囲を汚染する原因となることがあります。

### ⚠ 警告

- ぬれた手で充電器のプラグを抜き差ししないでください。漏電して、感電の原因となります。
- 充電器および子機をぬらしたり、水につけたりしないでください。火災・感電・故障の原因となります。

充電器のプラグを電源コンセントに差し込む

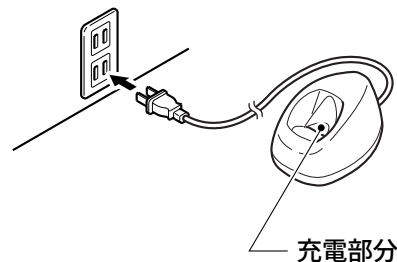



## 子機を充電する

お買い上げのとき：充電されていません

子機を使わないときは、できるだけ充電器に戻しておいてください。

- 1 ボタン面が前になるように置く

裏返しに置くと、正しく充電されません。

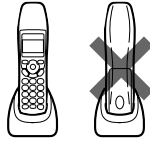

- 2 [切] ボタンが赤く点灯し、充電が始まる

**充電時間について** 初めてご使用のときは、10時間以上充電してください。十分に充電されていないと、使用時に「ピーッ、ピピッ」という音がして電話が切れます。このときは、しばらくの間充電すると使えるようになります。

### 子機の使用可能時間（フル充電時）

・連続通話時：約6時間 ・連続待受時：約200時間

### [切] ボタンがずっと赤く点灯している

充電器に置いている間は赤く点灯しています。過充電になることはありません。

### △注意

- 充電器の充電部分に、金属物をのせないでください。発熱・やけどの原因となります。

**子機を長時間使わないときは** 旅行や引越しなどで、子機を長時間使わない、または充電できないときは、子機の電池パックのコネクタを抜いて保管してください。充電器のプラグをコンセントから抜いておいたり、子機を充電器から外して充電しないまま放置すると、電池パックが劣化して使えなくなることがあります。

### 充電しても、すぐ電池がなくなって使えなくなる

電池パックの寿命がもたせません（通常の使用で約2年）。  
電池パックを交換する ▶ p68

子機を増設したい ▶ p68

## 契約しているサービスを確認する

NTTサービスなどを契約している方は、設定が必要な場合があります。□にチェック“✓”し、設定が必要なときは該当ページを見て設定してください。

### NTTサービスの契約をしていますか？

- ・ナンバー・ディスプレイ .....   
設定が必要です。ナンバー・ディスプレイの設定 ▶ p53  
※ ネーム・ディスプレイには対応していません。
- ・キャッチホン .....   
キャッチホンを利用する ▶ p60
- ・モデムダイヤルイン .....   
設定が必要です。ダイヤルインの登録 ▶ p60  
※ PB信号方式のダイヤルインには対応していません。

## 確認テストをする

組み立て、接続が正しくできたか、確認のための動作テストを行います。

## 組み立ての確認をする

コピーを取って、テストをしましょう。

- ディスプレイの表示が見えにくいときは、ディスプレイの角度を変えてください。

- 1 ダストカバーを開ける
- 2 原稿セットガイドを原稿の幅に合わせる
- 3 コピーする面を「裏向き」にして、原稿を軽く差し込む

原稿が数cm引き込まれます。

スタートコピー

- 4  を2回押す

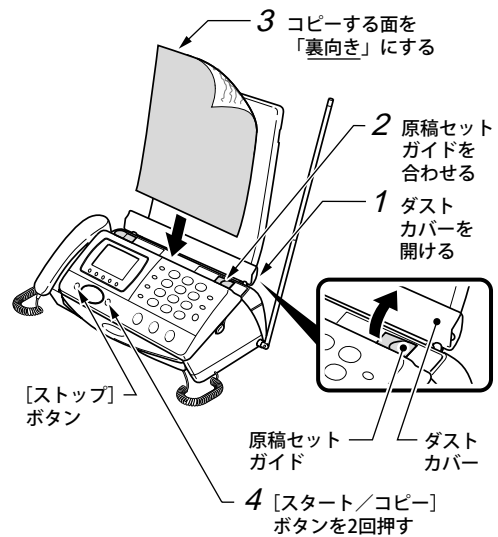

コピーが終わると「ピー」という音がして、記録紙が出てきます。

途中でコピーをやめたい [ストップ] ボタンを押してください。

白紙が出てきたとき 原稿の裏・表を、逆にセットしたことが考えられます。コピーする面を必ず「裏向き」にセットし、もう一度コピーしてみてください。

### 紙がつまったとき

“ゲンコウガ ツマリマシタ”と表示されたとき ▶ p65  
“キロクシガ ツマリマシタ”と表示されたとき ▶ p64

B4の原稿をコピーすると ▶ p34

準備

## 電話ができることを確認する

電話をかけたり、受けたりできることを確認してください。

電話をかけられない 困ったときは ▶p70

電話をかけられるが、受けられない

ナンバー・ディスプレイの契約と設定が一致しているかどうかを確認してください。

- ・契約している場合……「利用する」（お買い上げのときのまま）
- ・契約していない場合……「利用しない」に変更が必要  
ナンバー・ディスプレイの設定 ▶p54

ダイヤルインを契約している場合は、ナンバー・ディスプレイの契約にかかわらず、ナンバー・ディスプレイの設定を「利用する」にしてください。

## お買い上げ時の状態について

お買い上げ時の本機は、ファクスを自動で受けられるように設定されています。

自動で受ける ▶p32

お買い上げ時の本機の設定状態については

機能設定／登録早見表 ▶p83

## 操作を間違えたときは

- ・親機の場合



「ストップ」ボタンを押すと、操作／設定がキャンセルされ、待機状態に戻ります。

- ・子機の場合



充電器に戻すか「切」ボタンを押してください。



# 電話として使うには

ここでは、電話のいろいろな使いかたを説明しています。

## 電話をかける



### 親機で

- 子機を使用中には、「ナイセン2 ショウチュウ」と表示され、電話できません。
- ファクス受信中やコピー中には、電話をかけられません。
- コピーやファクスを送受信したあと、受話器が温かくなることがあります。

### 受話器を取ってかける

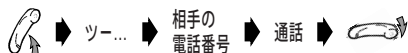

### 受話器を置いたままかける

〈オンフックダイヤル〉

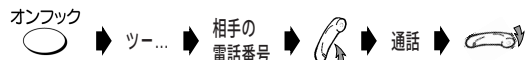

**番号を間違えたら** [オンフック] ボタンを押し、最初からやり直してください。

### 番号を確認してからかける



**番号を間違えたら** [消去] ボタンまたは [ストップ] ボタンを押し、最初からやり直してください。

[オンフック] ボタンの使いかた

- [オンフック] ボタンを押すと受話器を持たずに電話がかけられます (オンフックダイヤル)。
- 親機で通話中に [オンフック] ボタンを押してから受話器を戻すと、通話が切れずにスピーカから相手の声が聞こえます。
- オンフック中は、こちらの声は相手に聞こえません。



### 子機で

- 親機を使用中には、「ピーピーピー」と音が鳴り、電話できません。
- 通話中に親機の [スタート/コピー] ボタンを押されると、通話は切れます。

### 充電器から取ってかける

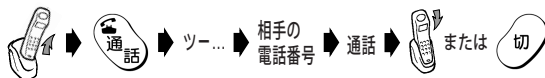

**番号を間違えたら** [切] ボタンを押してから [通話] ボタンを押し、「ツ...」という音が聞こえたら相手の電話番号をダイヤルしてください。

「ツ...」と聞こえないとき もう一度 [切] ボタンを押してから [通話] ボタンを押してください。

**充電器に置いていないとき** [通話] ボタンを押し、「ツ...」という音が聞こえたら、相手の電話番号をダイヤルしてください。

### 番号を確認してからかける



**番号を間違えたら** [保留/消去] ボタンを押すごとに、1文字ずつ取り消すことができます。間違えた番号まで戻ってやり直してください。

**充電器に置いていないとき** そのまま相手の電話番号をダイヤルし、確認してから [通話] ボタンを押します。

**相手の声を大きくしたい** 受話音量 → p28

## クイック通話とは

お買い上げのとき：OFF

充電器に置いてある子機を取るだけで、ダイヤルできる状態になります。電話がかかってきたときも、充電器から子機を取るだけで電話に出られるようになります。

- ONのとき  
充電器に置いてある子機を取ると [通話] ボタンを押さずにダイヤルできる状態になります。または、かかってきた電話に出られます。
- OFFのとき  
[通話] ボタンを押して、相手の電話番号をダイヤルします。または、かかってきた電話に出られます。

### クイック通話のON/OFFの切り替えかた

“クイックツウワ” を表示させたあと、“クイックツウワ ON/OFF” を選びます。

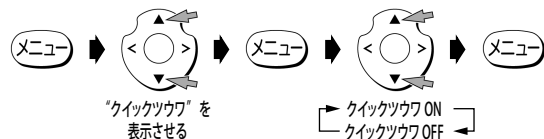

## 同じ相手にもう一度かける

リダイヤル



### 親機で

以前かけた相手や、ファクスを送った相手、話中で通話できなかった相手などを、最大10件まで記憶できます。

- 子機で電話をかけた相手に、親機でかけ直すことはできません。
- リダイヤルできる桁数は40桁までです。

### かけかた



相手先を表示 (押し続けるると早送りされます)

受話器を取ったあと、または [オンフック] ボタンを押してから [リダイヤル] ボタンを押したときは、最後に電話をかけた相手に自動的にリダイヤルします。

**ファクスを送信したい** 原稿をセットしてから、送信したい相手を表示させ、[スタート/コピー] ボタンを押してください。

● **以前にかけた電話番号を消したい**  
消去したい相手を表示させてから [消去] ボタンを押し、表示の内容を確認して消去してください。

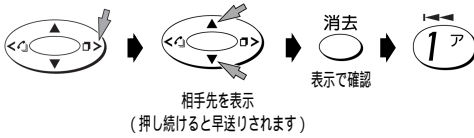

**途中で操作をやめたいとき** [ストップ] ボタンを押してください。

## 子機で

最大10件まで記憶できます。

- 親機を使ってかけた相手やファクスを送った相手には、子機でかけ直すことはできません。
- リダイヤルできる桁数は20桁までです。

● **かけたか**

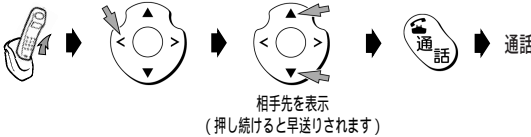

● **以前にかけた電話番号を消したい**  
消去したい相手を表示させてから [保留/消去] ボタンを押し、表示の内容を確認して消去してください。

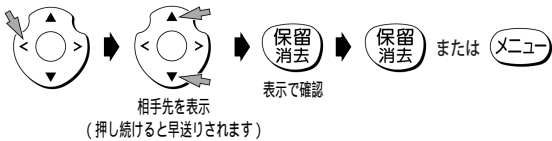

**途中で操作をやめたいとき** 確認のメッセージを表示中に [▲] または [▼] を押し、“チュウシ シマスカ?” が表示されたら [メニュー] ボタンを押してください。

## 電話を受ける

### 親機で



### 子機で

- 子機のベルは、親機より少し遅れて鳴り、このとき [通話] ボタンが点滅します。
- 通話中に親機の [スタート/コピー] ボタンを押されると、通話は切れます。

● **充電器から取って受ける**



**充電器に置いていないとき** ベルが鳴っているときに [通話] ボタンを押すと、電話に出られます。

**相手の声を大きくしたい** 受話音量 → p28

**ベルの音量を変えたい** ベル音量 → p28

**ベルの音を変えたい**

ベルの音色/メロディを変える → p4 5

**ポーポーという音が聞こえたら**

- 「ファクシミリを受信します。受話器を置いてお待ちください」というメッセージが流れたら、受話器を戻してください。
- 子機の場合は [切] ボタンを押す、または充電器に戻してください。
- ファクスかんたん受信を「しない」に設定したときは、メッセージが流れません。このときは、下記の「無音だったら」と同じ操作をしてください。

**無音だったら**

- ファクスかもしれません。親機の [スタート/コピー] ボタンを押してみてください。子機の場合は [内線] ボタンを押してから [6] を押してください。

## 保留する

通話の途中で相手を待たせるときに、メロディ音を流すことができます。メロディ音が流れている間は、こちらの声は相手に聞こえません。

- 10分以上保留にしたまましていると電話は切れます。
- 内線通話の保留はできません。

### 親機で



**保留中に受話器を戻すと** 電話は切れません。受話器を取ると保留が解除され、話ができます。

**保留のあと子機で話をするとき** 親機で保留したあと、受話器を戻して子機を取り [通話] ボタンを押すと、子機で話ができます。

### 子機で



**保留中に充電器に戻すと** 電話は切れません。クイック通話がONのときは充電器から取ると保留が解除され、クイック通話がOFFのときは充電器から取り [通話] ボタンを押すと保留が解除され、話ができます。

**保留のあと親機で話をするとき** 子機で保留したあと、充電器に戻して親機を受話器を取ると、親機で話ができます。

**保留中のメロディを変えたい** 保留中のメロディは「聖者の行進」または「茶色の小瓶」のうち、いずれかを選べます。保留メロディを変える → p4 7

## 転送する

かかってきた電話を親機から子機に、または子機から親機に転送できます。

### 内線番号について

親機や子機には、内線番号が割り当てられています。

- ・内線1：親機
- ・内線2：付属子機1台目
- ・内線3：増設子機1台目（S30Wの場合は付属子機2台目）
- ・内線4：増設子機2台目（S30Wの場合は増設子機1台目）  
（増設子機は別売です）

親機、子機すべてを呼び出すには、内線番号の代わりに[\*]を押します。

### 親機から子機に転送する



親機



子機

#### 1 外線と通話中

保留/内線

#### 2 を押す

外線が保留され、相手にメロディ音が流れます。

#### 3 を押す …… → ベルが鳴る

子機が2台以上ある場合は、該当する内線番号を押します。  
内線番号について → 上記

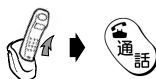

#### 4 子機と通話 ←…→ 親機と通話 用件を伝えます。

#### 5 受話器を戻す …… → 外線と通話

**子機が出ない** [保留/内線] ボタンを押すと、外線との通話に戻れます。

#### 子機に切り替えたい (1人で転送したい)

外線と通話中に [保留/内線] ボタンを押し、受話器を戻してから子機を取り [通話] ボタンを押すと、子機で外線と通話ができます。

### 子機から親機に転送する



子機



親機

#### 1 外線と通話中

#### 2 を押す

#### 3 を押す …… → ベルが鳴る

外線が保留され、相手にメロディ音が流れます。



#### 4 親機と通話 ←…→ 子機と通話 用件を伝えます。

#### 5 …… → 外線と通話

**親機が出ない** [内線] ボタンを押すと、外線との通話に戻れます。

#### 親機に切り替える (1人で転送したい)

外線と通話中に [保留/消去] ボタンを押し、子機を充電器に戻すか [切] ボタンを押したあと、親機の受話器を取ると、親機で外線と通話ができます。

### 子機から子機に転送する

子機を2台以上お使いの場合、子機と子機でトランシーバー方式の会話ができます。

- ・相手と同時に話すことはできません。送話側が話したあと [キャッチ] ボタンを押すと、送話と受話が切り替わります。
- ・送受話の切り替えおよび転送は、送話側の子機のみ行えます。
- ・送話側が話せる時間は、最大50秒間です。50秒を過ぎると、自動的に外線が受話側に転送されます。



子機



子機

#### 1 外線と通話中

#### 2 を押す

#### 3 該当する子機の内線番号を押す …… → ベルが鳴る

外線が保留され、相手にメロディ音が流れます。  
内線番号について → 本ページ左側

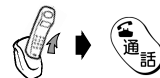

送話側

ナイセン ソウジン

受話側

ナイセン ジュン

#### 4 「ピポ」と鳴った …… → 用件を聞く ら用件を伝える

※ 以後、送受話を切り替えるときは、送話側が [キャッチ] ボタンを押します。

#### 5 …… → 外線と通話

**子機が出ない** [内線] ボタンを押すと、外線との通話に戻れます。

## バックライト色と通話経過時間について

親機または子機で通話中に、親機のディスプレイのバックライト色が3分ごとに变化して、通話の経過時間をお知らせします。

バックライト色

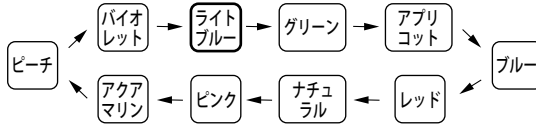

※通話経過時間が30分を超えた場合、またライトブルーに戻って3分おきに色が変わっていきます。

## 親機と子機で通話する

内線通話

親機と子機で通話をすることができます。

- 内線通話は保留できません。
- どちらかが外線通話中のときは、内線通話はできません。
- 内線の呼び出しや、内線通話中に外線がかかってくると、内線の呼び出しや内線通話が中断し、外線のベルが鳴ります。外線に出るときは、親機はいったん受話器を戻し再度取ってください。子機は「通話」ボタンを押すと外線に出ることができます。

## 内線呼出音の鳴りかた



## 親機から子機にかける



- 保留/内線 を押す
- を押す ..... → ベルが鳴る  
子機が2台以上ある場合は、該当する内線番号を押します。  
内線番号について → p21
- 受話器を取って ..... → 親機と通話  
子機と通話
- 受話器を戻す

## 子機から親機にかける



- 待機中  
→ p9
- を押す
- を押す ..... → ベルが鳴る  
↓  
受話器を取る
- 親機と通話 ..... → 子機と通話
- または   
受話器を戻す

## 子機と子機で通話する

簡易子機間通話：トランシーバー方式

子機を2台以上お使いの場合、子機と子機でトランシーバー方式の会話をすることができます。

- 簡易子機間通話は保留できません。
- 親機または子機で外線通話中のときは、簡易子機間通話はできません。
- 内線の呼び出しや、内線通話中に外線がかかってくると、内線の呼び出しや内線通話が中断し、外線のベルが鳴ります。
- 三者通話はできません。
- 相手と同時に話すことはできません。送話側が話したあと「キャッチ」ボタンを押すと、送話と受話が切り替わります。
- 送受話の切り替えおよび終話は、送話側の子機のみ行えます。
- 送話側が話せる時間は、最大50秒間です。50秒を過ぎると、簡易子機間通話が自動で終了します。



- 待機中  
→ p9
- を押す
- 該当する子機の ..... → ベルが鳴る  
内線番号を押す  
内線番号について → p21
- 送話側 ソウジン ..... → 用件を聞く  
↓  
受話側 ジョウジン



5 **キャッチ** を押す  
送受話を切り替えます。

受話側

ナイセン ジュシン

送話側

ナイセン ソウシン

6 用件を聞く ←…… 「ピポ」と鳴ったら  
用件を伝える

※ 以後、送受話を切り替えるときは、送話側が  
「キャッチ」 ボタンを押します。

7 充電器に戻す



2 登録/セット を押す

1: ショウキョ  
2: ヘンコウ

3 **2カ** を押す

ナマエ: オトウサン  
TEL: 0612345678

名前を変更しないとき 手順6に進んでください。

4  を押し、変更したい文字にカーソルを合わせる

5 名前を入力し直す

「消去」 ボタンを押すと、カーソルの文字が1文字消えます。

6 登録/セット を押す

ナマエ: オカアサン  
TEL: 0612345678

電話番号を変更しないとき 手順9に進んでください。

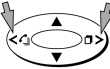
7  を押し、変更したい数字にカーソルを合わせる

8 番号を入力し直す

「消去」 ボタンを押すと、表示されているすべての数字が消えます。

9 登録/セット を押す

ヘンコウ シマシタ

登録内容を消去したい 手順3で [1] (ショウキョ) を押すと「1: ジッコウ 2: トリケシ」と表示されるので [1] を押してください。

## ワンタッチダイヤルに登録する

よく電話やファクスを送る相手先の名前や電話番号をワンタッチダイヤルに登録しておくと、簡単に電話やファクス(親機のみ)ができます。親機に登録したワンタッチダイヤルは、らくらく電話帳に登録されます。

ナンバー・ディスプレイを利用している方は

必ず市外局番から登録してください。また [\*] [#] [-] (ポーズ) は入力しないでください。

## 親機のワンタッチダイヤルに登録する

登録できる相手先は各ボタンに1件です。相手先名は12文字、電話番号は32桁まで登録できます。

1  を押す

トウロクサレタイムセン

トウロク  
1: スル 2: シナイ

2 **1ア** を押す

トウロク: ナマエ?

電話番号だけ入力したい 手順4に進んでください。

3 相手の名前を入力する

ナマエ: オトウサン

文字入力一覧表 ▶ 本書の最終ページ

文字入力を間違えた [<] または [>] で間違えた文字にカーソルを合わせ「消去」 ボタンを押してください。

4 登録/セット を押す

ナマエ: オトウサン  
TEL: ?

5 相手の電話番号を市外局番から入力する

ナマエ: オトウサン  
TEL: 0612345678\_

途中で登録をやめたい [ストップ] ボタンを押してください。

6 登録/セット を押す

オトウサン  
トウロク シマシタ

## 親機のワンタッチダイヤルの登録内容を変更する

1 変更したいワンタッチダイヤルボタンを押す

アイテ: オトウサン  
TEL: 0612345678

## 子機のワンタッチダイヤルに登録する

登録できる相手先は1件です。相手先名は12文字まで、電話番号は16桁まで登録できます。

ワンタッチダイヤルが登録されていないときに「ワンタッチ」 ボタンを押すと、手順3の表示になり、登録することができます。

1 **メニュー** を押す

2  を押し、「ワンタッチダイヤル」を表示させる

ワンタッチダイヤル

3 **メニュー** を押す

\_ナマエ?

電話番号だけ入力したい 手順5に進んでください。

4 相手の名前を入力する

ヒロシケン

文字入力一覧表 ▶ 本書の最終ページ

文字入力を間違えた [保留/消去] ボタンを押し、入力し直してください。[保留/消去] ボタンを2秒以上押し続けると、表示されているすべての文字が消えます。

5  を押す デノワンコウ?

6 相手の電話番号を市外局番から入力する  
・12桁を超えて入力したときはスクロール表示されます。  
・ポーズを入れるときは [キャッチ] ボタンを押してください。

7  を押す

登録内容を変更・削除したい 登録する手順と同じ手順で行います。手順3と手順5で、すでに登録されている相手の名前と電話番号が表示されるので、[保留/消去] ボタンを押して、それぞれ入力し直して手順を進めてください。  
それぞれを空白にすれば、削除したことになります。



## ワンタッチダイヤルで電話をかける

あらかじめワンタッチダイヤルに登録しておくと、ボタンを押すだけで電話をかけたりファクスを送ることができます。  
親機は3件、子機は1件の相手先を、それぞれ登録できます。

ワンタッチダイヤルに登録する ▶ p23



かけたい相手が登録されているワンタッチダイヤルボタンを押して、受話器を上げてください。

1  ..  アイテ:オトウサン  
TEL:0612345678  通話



待機中 ▶  ワタツチ ヒロクワン ▶ 通話  
▶ p9

## らくらく電話帳に登録する

よく電話やファクスを送る相手先を登録できます。  
 ・ナンバー・ディスプレイを利用している方は、必ず市外局番から登録してください。また [＊] [#] [-] (ポーズ) は入力しないでください。

### 親機に登録する

登録できる件数は197件までです。相手先名は12文字まで、電話番号は32桁まで登録できます。

1  を押す トウロク:ナマエ?

電話番号だけ入力したい 手順3に進んでください。

2 相手の名前を入力する ナマエ:ニッポンデンシ  
文字入力一覧表 ▶ 本書の最終ページ

文字入力を間違えた [<] または [>] で間違えた文字にカーソルを合わせ [消去] ボタンを押してください。

3  を押す ナマエ:ニッポンデンシ  
TEL:?

4 相手の電話番号を市外局番から入力する

ナマエ:ニッポンデンシ  
TEL:0312345678

途中で登録をやめたい [ストップ] ボタンを押してください。

5  を押す

ニッポンデンシ  
トウロク シマシタ

続けて登録したい 手順2からくり返してください。

6 登録を終了するときは  を押す

“デンワチョウ フル” と表示された 相手先が197件登録されています。不要な相手先を消去してから、新しい相手先を登録してください。  
親機の電話帳の登録内容を消去する ▶ p25

登録した内容を確認したい

親機の電話帳の登録内容をプリントする ▶ p51

親機の電話帳を子機で使いたい

親機の電話帳を子機に転送する ▶ p26

### 親機の電話帳の登録内容を変更する

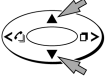
1  を押し、変更したい相手を表示させる

2  を押す

1:ショウキョ  
2:ハンコウ

3  を押す

ナマエ:ニッポンデンシ  
TEL:0312345678

名前を変更しないとき 手順6に進んでください。

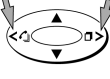
4  を押し、変更したい文字にカーソルを合わせる

5 名前を入力し直す

[消去] ボタンを押すと、カーソルの文字が1文字消えます。

6  を押す

ナマエ:NEC  
TEL:0312345678

電話番号を変更しないとき 手順9に進んでください。

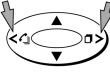
7  を押し、変更したい数字にカーソルを合わせる

8 番号を入力し直す

[消去] ボタンを押すと、表示されているすべての数字が消えます。



9  を押す

ハンコウ シマシタ

 ・ワンタッチダイヤルで登録した登録内容を変更/消去したときは、ワンタッチダイヤルの登録内容も変更/消去されます。

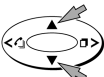

## 親機の電話帳の登録内容を消去する

-  を押し、変更したい相手を表示させる
- 登録/セット  を押し
 

1: ショウキョ
2: アンコウ
- 1**  を押し
 

ニックンデンキ
1: ジ ッコウ 2: トリケン
- 1**  を押し
 

ショウキョ シマシタ
------------

途中で消去をやめたい 手順4で [2] (トリケン) を押し、[ストップ] ボタンを押してください。

## 子機に登録する

登録できる件数は80件までです。相手先名は12文字まで、電話番号は16桁まで登録できます。

- 各ボタンは60秒以内に操作してください。60秒経過すると「ピーピーピー」という音がして登録が中断されます。中断されたときは、手順1からやり直してください。

- X**  を押し
 

デンワチョウ トウロク
-------------
- X**  を押し
 

ナマイ?
------
- 相手の名前を入力する
 

ニックンデンキ
---------

 文字入力一覧表 ▶ 本書の最終ページ

文字入力を間違えた [保留/消去] ボタンを押し、入力し直してください。[保留/消去] ボタンを2秒以上押し続けると表示されているすべての文字が消えます。

- X**  を押し
 

デンワバウゴウ?
----------
- 相手の電話番号を市外局番から入力する
  - 12桁を超えて入力したときはスクロール表示されます。
  - ポーズを入れるときは [キャッチ] ボタンを押してください。

- X**  を押し
 

“デンワチョウ フル” と表示された 相手先が80件登録されています。不要な相手先を消去してから、新しい相手先を登録してください。  
子機の電話帳の登録内容を個別に消去する ▶ 本ページ右側

途中で登録をやめたい [切] ボタンを押してください。

リダイヤルに記録されている電話番号を登録したい  
待機中に [＜] を押し、[▲] または [▼] を押して登録したいリダイヤルデータを表示させたあと、上記の手順2に進みます。  
リダイヤルデータの登録は、子機でのみ行うことができます。



## 子機の電話帳の登録内容を変更する

-  を押し、変更したい相手を表示させる
 

ニックンデンキ
---------
- X**  を押し
 

ニックンデンキ
---------

 名前を変更しないとき 手順5に進んでください。



- 3  または  を押し、変更したい文字を点滅させる
- 4 名前を入力し直す
 

[保留/消去] ボタンを押すと、点滅している文字が1文字消えます。[保留/消去] ボタンを2秒以上押し続けると、表示されているすべての文字が消えます。

- 5 **X**  を押し
 

0312345678
------------

 電話番号を変更しないとき 手順8に進んでください。

- 6  または  を押し、変更したい数字を点滅させる
- 7 番号を入力し直す
 

[保留/消去] ボタンを押すと、点滅している数字が1文字消えます。[保留/消去] ボタンを2秒以上押し続けると、表示されているすべての数字が消えます。



- 8 **X**  を押し
 

途中で変更をやめたい [切] ボタンを押してください。

## 子機の電話帳の登録内容を個別に消去する

-  を押し、消去したい相手を表示させる
 

ニックンデンキ
---------
- 保留**  **消去** を押し
 

ショウキョ シマスカ?
-------------
- 保留**  **消去** または **X**  を押し
 

ショウキョ シマシタ
------------

 途中で消去をやめたい 手順2で [▲] または [▼] を押し “チュウシ シマスカ?” を表示させたあと、[X] ボタンを押してください。

## 親機の電話帳を子機に転送する

### 電話帳転送

電話帳の転送のしかたには、次の2つがあります。  
 ・電話帳の内容を一度に全部転送する〈一斉転送〉  
 ・1件ずつ転送する〈個別転送〉  
 転送した内容は、子機の電話帳に追加されます。

- 子機に同じ相手先名と電話番号が登録されているときは転送されません。
- 子機の電話帳がすでに80件登録されていると、転送できません。また登録数が80件になった時点で転送は終了します。
- 17桁以上の電話番号は、転送できません。
- 転送中に着信があったり、エラーが発生したときは、その時点で転送を終了します。
- 転送中、相手の子機は使用できません。ディスプレイに“テンソウチュウ”と表示されます。

### 一度に転送する

〈一斉転送〉

- 1 を押す キノウセンタク シテクダサイ
  - 2 を押す トウロク モード
  - 3 を押す デンワバンゴ ウトウロク
  - 4 を6回押す デンワチョウ テンソウ
  - 5 を押す イッセイ テンソウ
  - 6 を押す テンソウサキ ナイセン2
  - 7 を押す テンソウ ヲ カイジシマス  
スタート ヲ オンテクダサイ
  - 8 を押す ナイセン2  
テンソウ チュウ 1/45  
≡  
セイジ ヨウ シュウリョウ
- 「転送件数／登録件数」が数字で表示されます。

### 9 子機の電話帳の内容を見て、正しく転送されたことを確認する

待機中に [▲] または [▼] を押すと、登録してある電話帳が表示されます。

“テンソウデキマセン” と表示されたとき

電話番号が16桁以内か、また子機の電話帳が80件登録されていないか確認し、手順9のあと転送されなかった電話帳の内容を1件ずつ転送（個別転送）するか、再度一度に転送（一斉転送）し直してください。

個別転送 → 本ページ右側

子機が2台以上あるとき

手順6のあと [＜] または [＞] を押し、転送したい子機の内線番号を表示させてください。  
 内線番号について → p21

### 1件ずつ転送する

〈個別転送〉

- 1 を押す キノウセンタク シテクダサイ
- 2 を押す トウロク モード
- 3 を押す デンワバンゴ ウトウロク
- 4 を6回押す デンワチョウ テンソウ
- 5 を押す イッセイ テンソウ
- 6 を押し、  
“コベツ テンソウ”  
を表示させる コベツ テンソウ
- 7 を押す テンソウサキ ナイセン2
- 8 を押す アイテ:ニッポ'ンデンキ  
TEL:0312345678
- 9 を押し、転送したい登録内容を表示させる テンソウ ヲ カイジシマス  
スタート ヲ オンテクダサイ
- 10 を押す ナイセン2  
テンソウ チュウ  
≡  
セイジ ヨウ シュウリョウ  
≡  
アイテ:ニッポ'ンデンキ  
TEL:0312345678
- 11 を押す

続けて転送したい 手順9からくり返してください。

### 12 終了するとき を押す

### 13 子機の電話帳の内容を見て、正しく転送されたことを確認する

“テンソウデキマセン” と表示されたとき

電話番号が17桁以上の相手を転送しようとする時、手順10で [登録/セット] ボタンを押したあと “テンソウデキマセン” と表示されます。

“デンワチョウ フル” と表示されたとき

すでに子機の電話帳に80件登録されています。子機の電話帳から不要な相手先を消去してから転送し直してください。

子機が2台以上あるとき

手順7のあと [＜] または [＞] を押し、転送したい子機の内線番号を表示させてください。  
 内線番号について → p21

## らくらく電話帳で電話をかける

あらかじめ電話帳に登録しておく、簡単に電話をかけることができます（親機の場合、ワンタッチダイヤルへの登録も含みます）。

らくらく電話帳に登録する ▶ p24

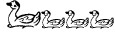
〔電話帳〕 ボタンの使いかた 



[ ] [ ] ...登録されている先頭の相手先が表示され、押すごとに相手先が切り替わります。押し続けると、早送りされます。

例：「イトウ」「カトウ」「タナカ」が登録されているとき  
ここからスタート

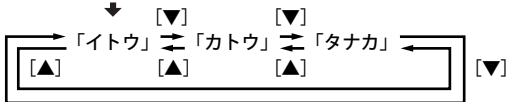

電話帳の相手先名は50音順に表示されます

登録するとき相手先名の前に空白を入れたり、アルファベットや数字などを入力すると次の順で表示されます。

空白+文字 → 数字 → カナ（50音順）→ アルファベット → 記号 → 相手先名のない電話番号



・子機に登録してある電話帳は使用できません。

● 相手先を確認してからかける



〔電話帳〕 ボタンを押す前に受話器を取った

相手先を表示させたあと [スタート/コピー] ボタンを押すとかけられます。ただし [スタート/コピー] ボタンを押すまでに時間がかかると、電話をかけられない場合があります。受話器を置いたまま、先に相手先を表示させてからかけることをおすすめします。

● 相手先を素早く探してかける

- ・ディスプレイに相手先が表示されているときにダイヤルボタンを押すと、ボタンに割り当てられているカナの行の名前が表示されます。  
（例：[3（サ）]を押すと“サトウ”）  
また、ダイヤルボタンを押すたびに、その行の相手先が順番に表示されます。  
（例：[3（サ）]を押すたびに“サトウ”“スズキ”...）
- ・相手先名が記号で始まる場合は [0] を押すと、“-”や“(”、“\*”などで始まる相手先名が表示されます。記号で始まる相手先を表示中には [▼] を押すと次の相手先が表示されます。

● 該当する行に一人も登録されていないときは、ダイヤルボタンを押しても表示は変わりません。

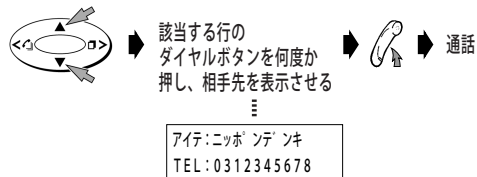

● 親機に登録してある電話帳は子機の電話帳に転送しなければ、子機では使用できません。  
電話帳転送 ▶ p26

● 50音順で探してかける

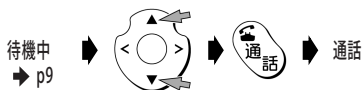

● 相手先を素早く探してかける

- ・ディスプレイに相手先が表示されているときにダイヤルボタンを押すと、ボタンに割り当てられているカナの行の名前が表示されます。  
（例：[3（サ）]を押すと“サトウ”）  
また、ダイヤルボタンを押すたびに、その行の相手先が順番に表示されます。  
（例：[3（サ）]を押すたびに“サトウ”“スズキ”...）
- ・相手先名が記号で始まる場合は [0] を押すと、“-”や“(”、“\*”などで始まる相手先名が表示されます。記号で始まる相手先を表示中には [▼] を押すと次の相手先が表示されます。

● 該当する行に一人も登録されていないときは、ダイヤルボタンを押しても表示は変わりません。

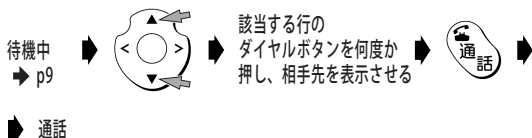

## 通話中の会話を録音する

### 通話録音

親機で通話中の会話を録音することができます。注文受付やインタビューなど、メモの代わりにご利用ください。また、録音した用件を相手に聞かせることもできます。

- ・子機で通話中の会話は、録音できません。
- ・録音できる時間は最大約15分です。ただし、自分で録音した応答メッセージや留守電の用件、受信したファクスの内容が残っていると、録音できる時間が少なくなります。
- ・通話録音の1件は留守電の用件1件分としてカウントされます。留守電の用件と合わせた合計が、約15分または最大30件まで録音できます。
- ・留守電の用件が30件録音されているときや、残りの録音時間が約20秒以内のときは、通話録音できません。
- ・内線通話は、通話録音できません。

### 親機で

- ・録音開始時の「ピー」という音は、相手側にも聞こえます。これは、無断で通話を録音すると、プライバシーの侵害となることがあるためです。

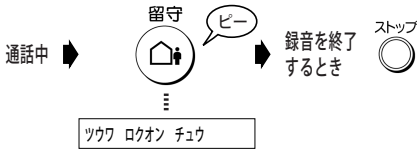

**通話を保留したい** 通話録音中は保留できません。通話録音を中止してから保留してください。

**メモリがいっぱいになった** 「メモリがいっぱいです」というメッセージが流れます（メッセージは相手側にも聞こえます）。このとき、親機のディスプレイに「メモリがいっぱいデス」と表示され、録音が中断されます。

**録音した内容を聞きたい** 通話録音した内容は、留守電の用件を聞くときと同じ操作で、再生したり消去したりできます。

録音された用件を聞く ▶ p39  
不要な用件を消す ▶ p40

## 通話中の相手に録音内容を聞かせる

通話録音した内容を再生し、相手に聞かせることができます。このとき、留守電に録音されている用件があると、その内容も再生されます。

- ・子機で通話中のときは、再生できません。

### 親機で

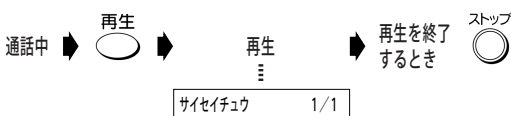

**親機で再生中のボタン操作** ▶ p40

## 音量を調整する

操作後、目的の音量が鳴った時点で設定されます。外線、内線、共通の設定です。

### 親機で

#### ベル音量

待機中に操作します。

[音量▲] または [音量▼] ボタンを1回押すと、現在のベル音量が鳴り（「切」に設定してあるときは鳴りません）、もう一度 [音量▲] または [音量▼] ボタンを押すと切り替わり、6段階で調整できます。

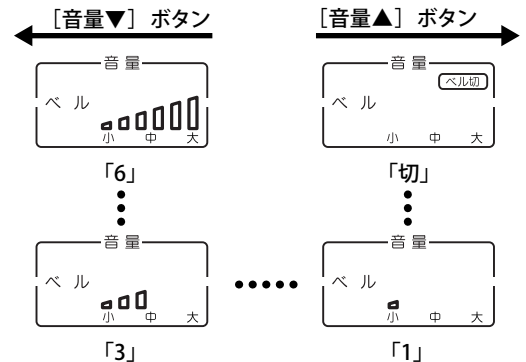

#### 受話音量

通話中に操作します。

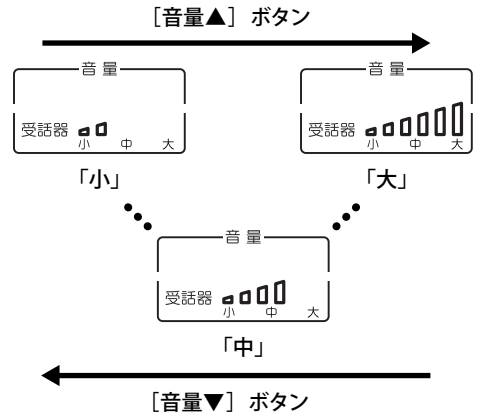

#### モニタスピーカと留守電の再生音量

[オンフック] ボタンを押し「ツー」という音が聞こえている状態、または用件再生中などに操作します。[音量] ボタンを押すと、次の順番で音量が変わります。

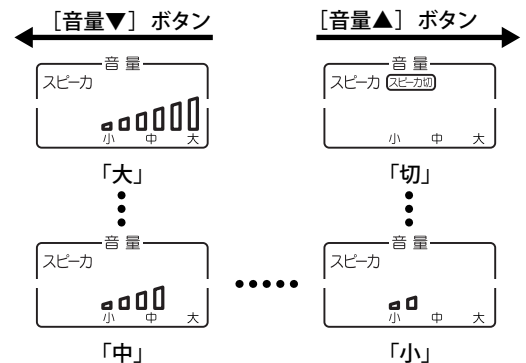



## 子機で

### ベル音量

待機中に操作します。

[>] ボタンを2秒以上押すたびに「ピッ」または「ビー」（OFFのとき）と音がして、次の順番で音量が変わります。

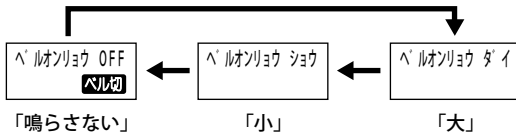

### 受話音量

[通話] ボタンを押し「ツー」という音が聞こえている状態で操作します。

[>] ボタンを押すたびに、次の順番で音量が変わります。



通話中に受話音量を調整したい 通話状態のまま [>] ボタンを押してください。押すたびに音量が変わります。

音量を「特大」にしても音が小さい 受話音量を全体的に大きくすることができます。  
子機の受話音量を全体的に大きくする ▶ p47

## トーン信号に切り替える

ダイヤル回線をご利用の方だけお読みください。テレホンサービスやファクス情報サービスなどを利用するときに操作してください。

この操作は、一時的にトーン（プッシュ）信号を送出するための操作です。電話を切ると元に戻ります。

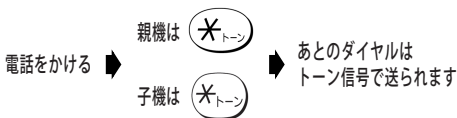



# ファクスやコピーとして使うには

ここでは、ファクスやコピーの使いかたなどを説明しています。

## ファクス／コピーの前に

### 読み取れる原稿のサイズと厚さ

1枚だけセットする場合と2枚以上セットする場合で、読み取れる原稿の長さや厚さが異なります。

	1枚だけセットする場合 (幅×長さ)	2枚以上セットする場合 (幅×長さ)
最大	257 × 1000 mm*	257 × 364 mm (B4サイズ)
最小	128 × 128 mm	128 × 128 mm
厚さ	0.05 ~ 0.15 mm	0.065 ~ 0.10 mm

\*シングルコピーの場合はA4サイズ、マルチコピーの場合はB4サイズまで

この取扱説明書本文の紙の厚さは、約0.08mmです。

### そのままでは読み取れない原稿

次のような原稿は、あらかじめ普通紙に複写機でコピーしておくか、またはハンドスキャナを使ってください。 ハンドスキャナを使うには ▶p35

読み取れない原稿	複写機でコピーした原稿	ハンドスキャナ
フィルムやトレーシングペーパーのような透明なもの	○	○*
破れたり、しわが入ったり、丸まった紙	○	○
感熱紙、感圧紙、裏カーボン紙などの化学処理した紙	○	○
ノリやテープで貼り合わせた紙	○	×
小さすぎる紙 (128×128mm未満)	○	○*
薄すぎる紙 (0.05mm未満)	○	○*
厚すぎる紙 (0.15mmを超える)	○	○

\*白い紙などの上に原稿を置いて読み取ってください。

### 読み取れる範囲

原稿の縁から10mm以内の範囲にある文字などは、読み取れない場合があります。

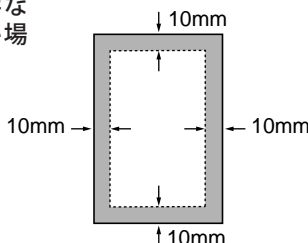

## 原稿セットのしかた

- 記録した文書が記録紙排出口に残っている場合は、取り除いてから原稿をセットしてください。
- クリップやホチキスの針は必ず取り除いてください。故障の原因となります。
- インクや修正液、ノリなどが付いた原稿は、完全に乾かしてからセットしてください。
- 幅や厚さが異なる原稿を一緒にセットしないでください。原稿がつまったり、送信もれが出たりする原因となります。

### 1 ダストカバーを開ける

### 2 原稿の幅に原稿セットガイドを合わせる

一度にセットできる原稿枚数は、5枚までです。原稿セットガイドは、原稿の幅にきちんと合わせてください。原稿が斜めに入ったり、つまったりする原因になります。

### 3 送る面を「裏向き」にして、原稿を軽く差し込む

1番下の原稿が自動的に数cm引き込まれます。これで原稿がセットできました。

ファクスを送る ▶p3 1  
コピーを取る ▶p3 4

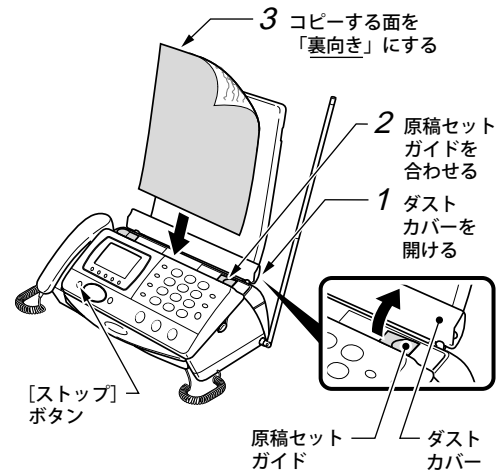

### セットした原稿を取り除きたい

[ストップ] ボタンを押すと、原稿が排出されます。無理に原稿を引き抜かないでください。原稿読み取り部に傷がつく場合があります。

### 6枚以上の原稿を送りたい

何回かに分けて送ってください。コピーやファクス送信中に原稿を追加すると、原稿がつまったり送信もれが出たりする原因となります。

### コピーしてはいけないもの

個人で使用する目的でも、法律でコピーが禁止されているものがあります。

▶p3 4



## 写真や小さい文字の原稿のとき

### 画質モード

文字の小さい原稿や、写真のように濃淡のある原稿を鮮明にファクスしたりコピーをとったりすることができます。送信やコピーの前に画質モードを設定してください。

### 画質モードの決めかた

下の表を参考に、画質モードを決めてください。

お買い上げのとき：ふつう

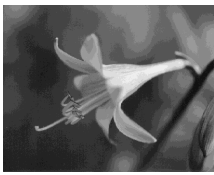
画質モード	原稿の状態
ふつう	文字がこのくらいの大きさ
小さい	文字がこのくらいの大きさのとき
細かい	文字がこのくらいの大きさのときに
写真	写真のとき
64階調 ハーフトーン	

- 「細かい」「写真」に設定すると「ふつう」や「小さい」に比べ送信に時間がかかります。また、黒い部分が多い原稿や色地の原稿、縦の野線のある原稿は送信に時間がかかります。
- 色地の原稿を送るときは「ふつう」または「小さい」に設定してください。「細かい」「写真」で送ると送信時間が極端に長くなることがあります。
- 「細かい」に設定した場合、相手機種によっては「小さい」で送信することがあります。
- 「写真」に設定したとき、白い部分にゴマ模様の記録が出たら、読み取り濃度を薄くしてみてください。ファクスやコピーの読み取り濃度を変える ▶p46

### 画質モードを選ぶ

- コピーのときは「ふつう」に設定しても「小さい」でコピーされます。

## 1 原稿をセットする

現在の画質モードが表示されています。

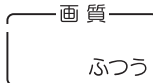

原稿セットのしかた 前のページを参照してください。

## 2 画質モードを押すごとにモードが切り替わる

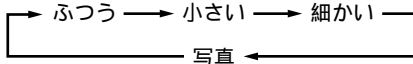

## ファクスを送る

親機では、いろいろなファクスの送りかたがあります。

- 原稿は自動的に排出されます。一時的に止まることがあります。無理に引き抜かないでください。
- 相手がA4サイズの記録紙を使用している場合、B4サイズの原稿を送信すると、A4サイズに縮小して送信されます。
- 相手の機種によっては送信時間が長くなる場合があります。

## ファクスを自動で送る

### 自動送信

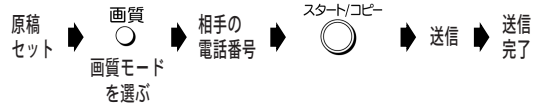

番号を押し間違えたら [消去] ボタンを押し、相手の電話番号を押し直してください。

### ワンタッチダイヤルを使って送信したい

相手の電話番号を入力する代わりにワンタッチダイヤルボタンを押してください。ワンタッチダイヤルボタンを使った場合は、[スタート/コピー] ボタンを押さなくても送信が始まります。

ワンタッチダイヤルで電話をかける ▶p2 4

### 電話帳またはリダイヤルを使って相手先を選びたい

相手の電話番号を入力する代わりに [電話帳] ボタンの [▼] [▲] または □ (リダイヤル) ボタンを押して相手先を選びます。

同じ相手にもう一度かける ▶p1 9

らくらく電話帳で電話をかける ▶p2 7

### 途中で送信をやめたい

[ストップ] ボタンを押してください。もう一度押すと、原稿が排出されます。排出されないときは、もう一度押してください。

### "サイハッコ マチ 1カイメ" と表示された

オートリダイヤルが働き、1分間隔で5回まで自動的にかけ直します。それでも送信できないときは不達レポートがプリントされます。送信できなかった ▶p3 2

### 自分の名前や電話番号などを相手の記録紙にプリントする

発信元記録 ▶p4 8

### 海外にファクスを送りたい

海外にファクスを送るとき ▶p4 6

## 相手と話してから送る

### 手動送信



送信したあと、続けて話をしたい 受話器を戻さないでください(相手も)。

相手が受信操作するより先に「スタート/コピー」ボタンを押した相手が受信操作をすれば送信できます。

相手が電話に出ず、受話器から「ピーヒョロヒョロ」という音がした相手のファクスが自動受信になっています。そのまま「スタート/コピー」ボタンを押せば送信できます。

送信できなかった(不達レポート) 自動で不達レポートがプリントされます。不達レポートを出力「する」「しない」を設定できます。▶p48

プリント例

フタツ		レポート	
2002.		8.23 14:33	
ニッポ ンダ ンキ			
ツウシン	カイシ	ニチシ	ツウシン
8.23	14:33	0.16	カトウ
モード	マイズ	ツウシン	ケツカ
G3	0	ツウシン	イジ ヨウ

ツウシン	ケツカ
ツウシン	イジ ヨウ

### 通信結果の意味

#### ハナシチュウ

- ・相手先が通話中である

#### ヨビダシ

- ・相手先から通話予約などで呼び出しを受けた

#### チュウダン

- ・通信中に(自分が)中断操作をした

#### ムオウトウ

- ・相手先が受信できない状態になっている
- ・相手先が電話に出ない
- ・電話回線が正しく接続されていないか、電話回線接続コードが断線している恐れがある

#### ツウシンイジヨウ

「ツウシン イジヨウ」が表示されたとき▶p69

## ファクスを受ける

ファクスは、設定によって自動で受けたり、通話のあとに手動で受けたりすることができます。

- ・記録した文書は、記録紙排出口に10枚以上ためないでください。また、記録紙カバーに、シールなどを貼り付けしないでください。記録紙づまりの原因になります。

### 自動で受ける

お買い上げのとき: 電話/ファクス切替する

本機が自動で電話をつなぎ、相手が電話かファクスかを判断します。ファクスのときは自動的に受信します。電話のときは呼出ベルが鳴ります。

### 電話/ファクス自動切替のしくみ



ベルが鳴ります。

着信ベルが6回鳴ります。

この間に受話器を取ったら.....

- ・電話のとき...  
そのまま話ができます。
- ・ファクスのとき...  
「ポー・ポー...」のあとメッセージが流れます。受話器を置くとファクスを受信します(ファクスかんたん受信を「する」に設定しているとき)。
- ・無音のとき...  
ファクスかもしれません。手動受信を行ってください。▶p33

### 自動応答

着信ベルが6回鳴ったら.....

自動的に回線を接続し、相手か電話かファクスかを判断します。この時点から相手に通話料金がかかります。

呼出ベルが鳴ります

### ファクス

・電話のとき...

- この間に受話器を取れば、話ができます。
- ・手動ファクスのとき...  
相手が送信操作をすれば、受信します。

電話または手動ファクス

呼出ベルが10回鳴ったら.....

「ファクシミリの方はそのまま送信してください。電話の方は恐れ入りますが、のちほどおかけなおしてください」という固定メッセージのあと、信号音が30~40秒流れます。

- ・電話のとき...  
回線が切れます。
- ・手動ファクスのとき...  
相手が送信操作をすれば、受信します。

※上記固定メッセージは変更・消去できません。



ファクスを受信します。

「留守」に設定したときは、電話のつながりかたやベルの鳴りかたが異なります。

- 「留守」を設定すると ▶p38
- 電話がつなされると、相手の受話器から聞こえる呼出音が少し変わり、ここから相手に通話料金ががかかります。

**ベルの回数を変えたい** 着信ベル回数を変える ▶p45  
呼出ベル回数を変える ▶p46

**ベルを鳴らさないで受信したい** 着信ベルの回数を、0回にしてください。  
着信ベル回数を変える ▶p45

**自動切替をやめたい** 着信モードを切り替えてください。  
着信モード ▶p44

**メモリオーバーによる通信異常が多発するとき**  
本機は、ファクス受信中にインクフィルムや記録紙がなくなってもメモリ代行受信が働くように、いったんメモリに蓄積しながらプリントしています。ただし、受信できるメモリ容量を超えるデータ量の原稿が送られてくると、メモリオーバーとなり受信できません。このようなことがひんぱんに起こるときは、以下の操作を行ってください。  
・不要な用件を消す ▶p40  
・メモリ受信「しない」に設定する ▶p50

## 手動で受ける

### 手動受信

ファクスかんたん受信を「しない」に設定したときは、手動で受信してください。

ファクスかんたん受信とは... 

電話に出たとき、相手がファクスだった場合は「ファクシミリを受信します。受話器を置いてお待ちください」というメッセージが流れます。メッセージに従い受話器を置くと、自動的にファクスを受信できる機能です。メッセージが流れる前に受話器を置くと、回線が切れて受信できません。メッセージが流れてから受話器を置いてください。

ただし、以下の場合には、ファクスかんたん受信できません。手動で受信してください。

- ・相手が無音のとき
  - ・こちらから電話をかけたとき
- ファクスかんたん受信 ▶p45

## 親機で

**ファクスがかかってきたとき**



**話をしてから受信するとき**



**受信したあと、続けて話をしたい** 受話器を戻さないでください(相手も)。

## 子機で

受信したあと、続けて話をするにはできません。

**ファクスがかかってきたとき**



切 または 親機で受信します。

**話をしてから受信するとき**

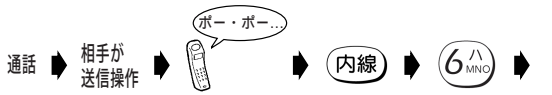

切 または 親機で受信します。

**「ボ-・ボ-...」という音が聞こえない** 相手の機種によっては聞こえないことがあります。上記の「ファクスがかかってきたとき」の操作を試してみてください。

**「ボ-・ボ-...」のあとメッセージが流れる**

「ファクシミリを受信します。受話器を置いてお待ちください」というメッセージが流れるときは、ファクスかんたん受信が働いています。自動でファクスを受信しますので、受話器または子機を戻してください。お買い上げ時はファクスかんたん受信を「する」に設定されています。  
ファクスかんたん受信 ▶p45

**相手が送信する前に受信操作をした** 相手が送信操作をすれば、受信できます。

## 送られてきた文書をメモリが記憶する

### メモリ代行受信

こんなときにメモリが代わって受信します。

- ・記録紙がセットされていない
- ・インクフィルムがない
- ・サーマルヘッドが過熱した
- ・記録紙が詰まっている
- ・操作パネルが開いている

メモリの残りが少ないと、文書を記憶できないことがあります。  
メモリがいっぱいときは着信ベルが鳴り続け、メモリ代行受信できません。不要な用件などを消してください。 不要な用件を消す ▶p40

メモリ代行受信されると、ディスプレイには下記のように表示されます。

表示例



記憶された文書は、新しい記録紙をセットしたり、紙づまりを直すと、自動的にプリントされます。

**記憶できる文書量** 相手が画質モードを「普通」で送信したとき、A4 (700文字程度)の原稿を約25枚 (最大10文書)記憶できます。ただし、原稿の内容によっては少なくなることがあります。

## ■ ファクス情報サービスを利用する

色々な情報をファクスで取り寄せることができます。

- ・ファクス情報の内容や情報の提供方式については、各サービスの提供元にお問い合わせください。

### ● ポーリング方式のとき

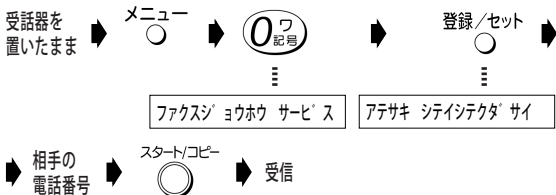

### ポーリング方式とは...

相手先にあらかじめ用意されている原稿を、受信側から操作して受信する機能です。

### ● ガイダンス方式のとき

ガイダンス方式には、次の2つの利用方法があります。

- ・ガイダンスが流れている間に情報番号などを入力できる方法
  - ・ガイダンスのあと「ピッ」という音が聞こえてから情報番号などを入力する方法
- 利用するファクス情報サービスの利用方法に合わせて入力してください。

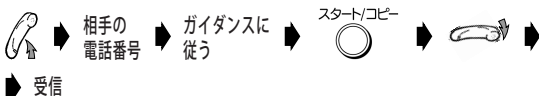

#### ダイヤル回線を使っている

情報番号などをトーン（ブッシュ）信号で入力する必要があるときは、トーン信号に切り替えてください。

トーン信号に切り替える ▶ p29

## ■ コピーを取る

- ・プリント中に記録紙カバーや記録紙カセットを取り外さないでください。記録紙つまりの原因となります。
- ・原稿は自動的に排出されますので、無理に引き抜かないでください。

### ● 1部コピーしたい〈シングルコピー〉

#### 1 原稿をセットする

#### 2 を押し、画質モードを選ぶ

スタート/コピー

#### 3 を押す

この状態で約5秒間何もしないと、自動的にコピーを開始します。

スタート/コピー

#### 4 もう一度 を押す

コピーチュウ P01

### ● 2部以上コピーしたい〈マルチコピー〉

#### 1 原稿をセットする

#### 2 を押し、画質モードを選ぶ

スタート/コピー

#### 3 を押す

コピー スク = 01

#### 4 ダイヤルボタンを押し、コピー部数を入力する

コピー スク = 03

2～20部まで入力できます。  
入力後、約5秒間何もしないと、自動的にコピーを開始します。

コピー部数

スタート/コピー

#### 5 を押す

ゲンコウヨミトリチュウ P01

コピーチュウ P01

#### B4の原稿をコピーすると

<シングルコピーのとき>

下図の部分がコピーされます（B4→A4の縮小は行われません）。

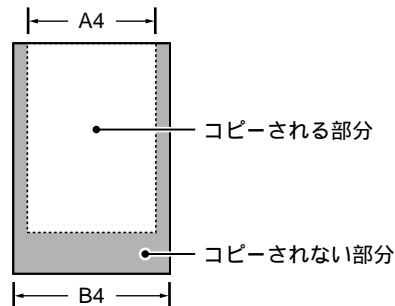

<マルチコピーのとき>

B4→A4に縮小してコピーされます。

#### A4/B4の定型を超える長さの原稿の場合

定型を超えた部分はプリントされません。原稿が縦方向に長い場合は、ハンドスキャナを使ってコピーしてください。

ハンドスキャナでコピーする ▶ p36

#### 途中でコピーをやめたい

[ストップ] ボタンを押してください。

## ■ コピーしてはいけないもの

個人で使用する目的でも、法律でコピーが禁止されているものがあります。

- ・貨幣、紙幣、公債証券、政府発行の有価証券、郵便切手、印紙などは、外国で発行されたものも含め、法律でコピーが禁止されています。絶対にコピーしないでください。
- ・書籍、音楽、絵画、版画、地図、図面、映画、写真の著作物は、個人的にまたは家庭内などの限られた範囲内で使用するなど、著作権法で認められている場合を除き、基本的にコピーが禁止されています。
- ・パスポートや免許証、民間発行の有価証券（株券、手形、小切手など）、定期券、回数券、通行券、身分証明書、食券などのコピーも政府の指導により注意が呼びかけられています。



# ハンズキャナを使うには

ここでは、ハンズキャナを使ったコピーやファクスのしかたを説明しています。

## ハンズキャナの取り外し/取り付け

- 使用したあとは、必ず親機に戻してください。ハンズキャナは、親機の前稿読み取り用として使います。
- ハンズキャナを落としたり、固いものにぶついたりしないでください。
- 原稿読み取り面は汚さないでください。汚れたら清掃してください。ハンズキャナの清掃 ▶ p66

## 取り外しかた

- 1 ハンズキャナを下に押しながら手前引き抜く



原稿読み取り面

- 2 ハンズキャナを裏返し、原稿読み取り面を下に向けて原稿にのせる

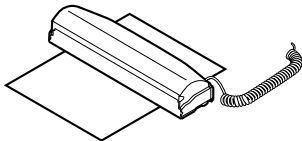

## 取り付けかた

- ハンズキャナのコードをはさまないようにしてください。断線の原因となります。

原稿読み取り面を上に向けて、親機に押し込む

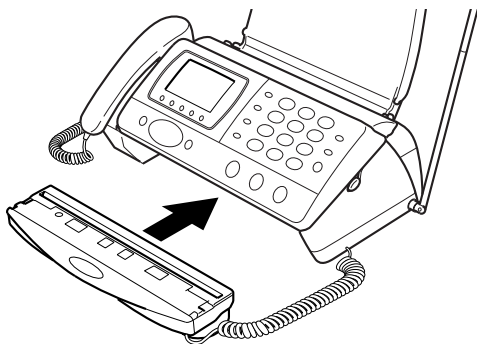

## ハンズキャナの使いかた

本や、親機にセットできない原稿（▶ p30）などをコピーしたり送信したりできます。

### 読み取れる原稿サイズ

幅	B4サイズまで*
長さ	コピー：記録紙がなくなるまで
	ファクス：メモリがいっぱいになるまで

\*B4 A4縮小の読み取り可能な最大サイズで、等倍の場合はA4サイズまでです。

読み取りマークを原稿の先端に合わせて読み取りをしても、図の 部分は読み取れないことがあります。

- 次のような原稿には使わないでください。きれいに読み取れなかったり、本機が故障する原因となります。
  - － 表面に凹凸のある原稿
  - － コーティングなどで表面が滑りやすい原稿
  - － 表面が汚れている原稿
  - － インクや修正液、ノリなどが乾いていない原稿
- コピーしてはいけないものがあります。▶ p34
- 読み取り濃度を設定するときには、ハンズキャナを取り外す前に設定してください。ファクスやコピーの読み取り濃度を変える ▶ p4 6

### ハンズキャナの置きかた/動かしかた

- ハンズキャナは、斜めや逆に動かすとうまく読み取れません。読み取り方向に、まっすぐ動かしてください。

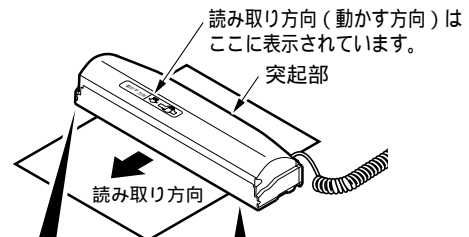
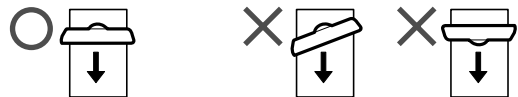

基準線  
原稿の左端を合わせ、読み取りのめやすにします。

読み取り幅マーク  
原稿サイズと読み取り幅のめやす

読み取りマーク  
読み取り開始位置のめやす

### 下が透けて見える原稿を読み取りたい

フィルムやトレーシングペーパーなどは、白い紙の上に置いてから読み取ってください。



## ■ ハンドスキャナでコピーする ■

### 1 ハンドスキャナを取り外す

原稿を拡大／縮小することもできます。▶ p37

### 2 ハンドスキャナを裏返し、原稿読み取り面を下に向けて原稿にのせる

### 3 原稿に合わせて画質を選ぶ

画質

○ を押すごとに切り替わります。

小さい ← → 写真

スタート/コピー

### 4 ○ を押す

コピー・チュウ A4→A4

### 5 ハンドスキャナを動かす

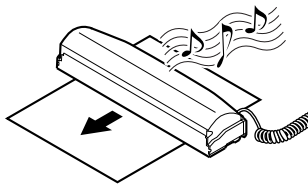

動かすと、スピードを表すメロディが流れます。  
メロディを止めたい  
▶ p37

30秒以上動かさないと 読み取りを終了します。

メロディが流れているときは メロディの速さに関係なく正常に読み取れます。

「ピッピッ...」と音がする 正常に読み取れていません。

### 6 読み取りが終わったら <sup>ストップ</sup> ○ を押す

[ストップ] ボタンを押さないままハンドスキャナを取り付けると  
ハンドスキャナのローラが回り、記録紙の後端に原稿とは違うものをプリントする場合があります。必ず [ストップ] ボタンを押してください。

### 7 プリントが終わるまで待つ

ハンドスキャナの原稿読み取り面のランプが消灯したあと、プリントが終わります。

### 8 ハンドスキャナを元通りに取り付ける

ブザーが鳴り “メモリ フル” と表示された  
しばらくするとコピーが可能になります。

A4/B4の定型を超える長さの原稿の場合

記録紙がなくなるまで読み取り、プリントされます。  
ハンドスキャナでファクスを送る (▶本ページ右側) ときも同様です。

## ■ ハンドスキャナでファクスを送る ■

- ☑ 電話で話したあとに、続けてハンドスキャナで読んだ原稿を送ることはできません。
- ・送信が終わると、メモリの内容は消去されます。
- ・送信中に通信異常が起きた場合、メモリの内容は消去されます。このときは最初からやり直してください。

### 1 ハンドスキャナを取り外す

原稿を拡大／縮小することもできます。▶ p37

### 2 ハンドスキャナを裏返し、原稿読み取り面を下に向けて原稿にのせる

### 3 原稿に合わせて画質を選ぶ

画質

○ を押すごとに切り替わります。

小さい ← → 写真

### 4 相手先の番号をダイヤルする

- ・受話器を置いたままダイヤルします。
- ・ワンタッチダイヤル、電話帳を使って相手先を指定することもできます。  
ワンタッチダイヤルで電話をかける ▶ p2 4  
らくらく電話帳で電話をかける ▶ p2 7

スタート/コピー

### 5 ○ を押す

コピー・チュウ A4→A4

### 6 ハンドスキャナを動かす

動かすと、スピードを表すメロディが流れます。

30秒以上動かさないと 読み取りを終了します。

ブザーが鳴り “メモリ フル” と表示された  
読み取りを終了します。

「ピッピッ...」と音がする 正常に読み取れていません。

### 7 読み取りが終わったら <sup>ストップ</sup> ○ を押す

### 8 プリントが終わるまで待つ

### 9 プリント内容を確認する

1ソウシ 2トリケシ

### 10 送信して良ければ <sup>1</sup> ○ を押す

読み取り直したい [2] (トリケシ) を押し “ショウキョ シマシタ” “ヨミトリマチ A4 A4” と表示されたら、手順5からやり直してください。

送信をやめたい [ストップ] ボタンを押してください。

### 11 ハンドスキャナを元通りに取り付ける

送信中に取り付けても中断はされません。

B4サイズ of 原稿を送りたい 相手がB4の用紙を使っていても、A4サイズに縮小して送られます。B4サイズのままで送りたいときは、あらかじめ複写機でコピーしておき、親機にセットして送信してください。

“サイハッコ マチ 1カイメ” と表示された

オートリダイヤルが働き、1分間隔で5回まで自動的にかけ直します。それでも送信できないときは不達レポートがプリントされます。 送信できなかった ▶ p3 2

## ■ 原稿を拡大／縮小する ■

ハンドスキャナで送信やコピーをするときは、原稿を拡大または縮小することができます。

### 1 ハンドスキャナを取り外す

### 2 を押す

ヨミトリキロクハバ A4→A4  
トウバ イ :100%

### 3 を押し、倍率を選ぶ

- 等倍100 % : A4 → A4
- 拡大115 % : B5 → A4
- 拡大141 % : A5 → A4
- 縮小 82 % : B4 → A4

### 4 を押す

### 5 ファクス、またはコピーする

- ハンドスキャナでファクスを送る ▶ p36
- ハンドスキャナでコピーする ▶ p36



## ■ 読み取り時のメロディを流す／止める ■

お買い上げのとき：流す





原稿を読み取るときにメロディを流したり、止めたりすることができます。

### 1 ハンドスキャナを取り外す

### 2 を2回押す

メロディ ハンド スキャナ  

### 3 を押し、カーソルを合わせる

-   × : メロディを流す
-   × : メロディを流さない

### 4 を押す

### 5 ハンドスキャナを元通りに取り付ける

メロディの音量を調整したい  メロディが流れているときに [音量] ボタンを押します。

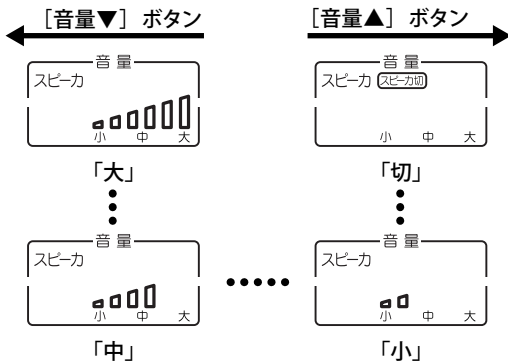

メロディを「流す」にしたのに鳴らない

モニタスピーカー音量を「切」にすると、メロディ音も鳴りません（上図を参照）。

# 留守電を使うには

ここでは、留守電のいろいろな使いかたについて説明しています。

## 「留守」を設定すると

外出して電話に出られないときなどに、相手の用件を録音することができます。

相手がファクスのときは自動で受信できます。



着信ベルが鳴ります。

この間に受話器を取ったら.....

- 電話のとき...  
そのまま話ができます。
- ファクスのとき...  
「ポー・ポー...」のあとメッセージが流れます。受話器を置くとファクスを受信します（ファクスかんたん受信を「する」に設定しているとき）。
- 無音のとき...  
ファクスかもしれません。手動受信を行ってください。

▶ p33

自動応答

着信ベルが設定回数\*鳴ったら.....

相手に留守番電話の応答メッセージが流れます。

\*留守設定時の着信ベルが鳴る回数は、トールセイバの設定により変わります。

- トールセイバ「しない」...  
お買い上げのときの状態です。
- いつも着信ベル回数で設定した回数だけ鳴ります。
- トールセイバ「する」...  
用件が録音されていると2回、用件がないと5回鳴ります。

ファクス

電話  
または  
手動  
ファクス

手動  
ファクス

- 電話のとき...  
相手の用件が録音されます。この間に受話器を取れば話ができます。録音が終わると「留守」ボタンが点滅します。
- 手動ファクスのとき...  
相手が送信操作をすれば受信できます。



ファクスを受信します。

## 着信ベルの鳴る回数は

- トールセイバを「する」のとき  
用件が録音されていると、2回鳴って留守電機能が働きます。用件が録音されていないと、5回鳴って留守電機能が働きます。
- トールセイバを「しない」のとき  
録音されている用件の有無にかかわらず、設定されている回数だけ鳴ります。  
着信ベル回数を0回に設定していると、着信ベルは鳴りません。また着信モードを「デンワセンヨウ」でお使いのときは、5回鳴って留守電機能が働きます。

トールセイバ ▶ p4 9

着信モード ▶ p44

着信ベル回数を変える ▶ p4 5

## 外出先から操作したい

外出先から「留守」を設定する ▶ p4 1

外出先から用件を聞く ▶ p4 2

## 用件が録音されたら、すぐ知りたい

用件が録音されたら外出先に転送する ▶ p4 2

## 録音できる時間

1件につき最大3分、合計で約 15 分まで録音できます（合計15分を超えない限り最大30件）。この時間には、自分で録音した応答メッセージの時間も含まれます。

## 留守を設定すると

トールセイバを「する」に設定しているときや、着信モードを「ファクスセンヨウ」に設定しているときは、本ページ左側の動作になります。

## 本機の固定応答メッセージの種類

応答メッセージは、電話がかかってきたときの本機の状態によって異なります。

• 通常

「ただいま留守にしております。電話の方は、ピーという音のあとに、お名前とご用件をお話してください。ファクシミリの方は、そのまま送信してください」

通常の応答メッセージだけは、自作応答メッセージに変えることができます。

応答メッセージを録音/消去する ▶ p4 0

以下の応答メッセージは固定応答メッセージのため、変更・消去できません。

• 用件は録音できないが、ファクスは受信できるとき  
(用件がいっぱいのとき)

「ただいま留守にしております。ファクシミリの方は、そのまま送信してください。電話の方は、恐れ入りますが、のちほどおかけ直してください」

• 用件は録音できるが、ファクスは受信できないとき  
「ただいま留守にしております。電話の方は、ピーという音のあとに、お名前とご用件をお話してください。ファクシミリの方は、恐れ入りますが、のちほどおかけ直してください」

• 用件の録音も、ファクスの受信もできないとき  
(メモリがいっぱいのとき)

「ただいま留守にしております。恐れ入りますが、のちほどおかけ直してください」

## 「留守」の設定／解除

### 「留守」を設定しようとしたらメッセージが流れる

「用件がいっぱいです。不要な用件を消去してください」と流れたときは「留守」を設定することができません。「メモリ残量が少なくなっています。不要な用件を消去してください」と流れたときはすぐに用件がいっぱいになります。不要な用件を消去してください。

不要な用件を消す ▶ p40

### 親機で



留守ボタンが点灯し、  
応答メッセージが聞こえる  
用件が残っていると点滅します。

アウトメッセージ コティ ..... ルスセテイ

### 「留守」ボタンを押してもメッセージが聞こえない

- ・用件再生時の音量が「切」になっていませんか？  
モニタスピーカと留守電の再生音量 ▶ p28
- ・応答メッセージが正しく録音されていないことが考えられます。もう一度録音し直してください。  
応答メッセージを録音／消去する ▶ p40
- ・着信中に「留守」ボタンを押した場合は、留守設定されますが、スピーカからはメッセージが聞こえません。

**応答メッセージを選びたい** 本機の固定応答メッセージ、自分で録音した2種類の応答メッセージのいずれかを選びたいときは、応答メッセージが流れている間に [ < ] または [ > ] を押し、応答メッセージを選びます。

### ナンバー・ディスプレイを利用している方は

電話帳に登録している相手にだけ自作メッセージで応答する ▶ p54

### 「留守」を解除する

- ・録音された用件が自動で再生されます。
- ・用件が1件再生されるごとに、録音された月日と時間が音声で流れます（タイムスタンプ）。
- ・用件が全部再生されると、自動的に止まります。途中で止めたいときは [ ストップ ] ボタンを押してください。

用件があると  
留守ボタンが  
点滅しています



8月23日 12:00 2  
ルスセテイ

ヨウケン サイセイ

[留守] ボタンが消灯します。

用件の件数

「用件は0件です」  
用件が再生される

「用件は以上です」

サイセイチュウ 1/2

サイセイシュリヨウ\*\*\*\*\*

1秒ごとに「\*」が表示されます。

用件がないときは「用件はありません」というメッセージが流れます。



### 子機で

・子機で「留守」設定するときは、自作応答メッセージを変更することはできません。

### 「留守」を設定する

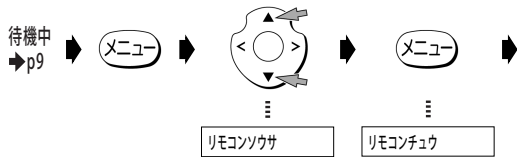

20秒以内に押す

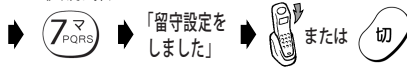

[7] を押す前に「ピーピーピー」と音がして待機中に戻った親機が使用中です。しばらくしたら最初から操作し直してください。また [メニュー] ボタンを押してから20秒以内に [7] を押してください。

### 「留守」を解除する

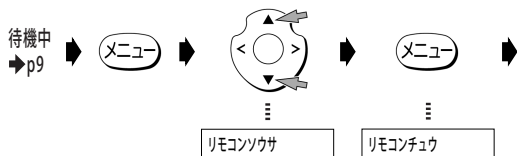

20秒以内に押す

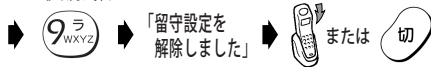

[9] を押す前に「ピーピーピー」と音がして待機中に戻った親機が使用中です。しばらくしたら最初から操作し直してください。また [メニュー] ボタンを押してから20秒以内に [9] を押してください。

## 録音された用件を聞く

録音された用件は、消去するまで何回でも聞くことができます。通話録音した内容も、同時に再生されます。また、留守設定中でも用件を聞くことができます。



### 親機で

・モニタスピーカ音量が「切」になっていると聞こえません。

モニタスピーカと留守電の再生音量 ▶ p28

再生 → 用件が再生される

サイセイチュウ 2/3

サイセイシュリヨウ\*\*\*\*\*

### 通話中の相手に用件を聞かせたい

通話中の相手に録音内容を聞かせる ▶ p28

## 親機で再生中のボタン操作

ボタン	本機の動き
再生 	再生速度を切り替えます。 →通常→高速→低速←
1 	1回押すと、再生中の用件を初めから再生します。続けて2回押すと、ひとつ前の用件を再生します。
3 	1回押すと、次の用件を再生します。続けて押すと、さらに次の用件を再生します。
ストップ 	再生を止めます（そのあとに[再生]ボタンを押すと、1件目から再生します）。
消去 	再生中の用件を消去します。その用件を再生終了後「消去しました」というメッセージが流れます。



## 子機で

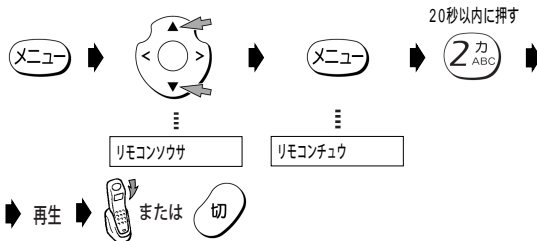

## 子機で再生中のボタン操作

ボタン	本機の動き
1 	1回押すと、再生中の用件を初めから再生します。続けて2回押すと、ひとつ前の用件を再生します。
2 	再生速度を切り替えます。 →通常→高速→低速←
3 	1回押すと、次の用件を再生します。続けて押すと、さらに次の用件を再生します。
8 	再生中の用件を消去します。その用件を再生終了後、「消去しました」というメッセージが流れます。
# 	再生を止めます（そのあとに[2]を押すと、1件目から再生します）。

## 不要な用件を消す

用件は、消去するまで何回でも聞くことができます。ただし、用件を残したままにしていると、録音できる時間が短くなります。不要な用件は消去しましょう。



## 親機で

### 特定の用件だけを消す

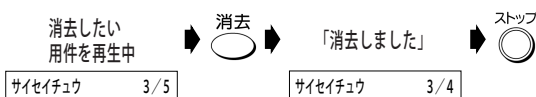

### 聞き終わった用件を一度に消す

一度も再生しなかった用件は消去されません。少しでも再生した用件は消去されます。



サイセイチュウ\*\*\*...

### すべての用件を一度に消す

〈全用件消去〉

一度も再生していない用件もすべて消去されます。

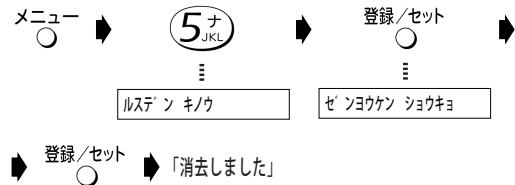

## 子機で

### 特定の用件だけを消す

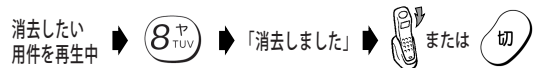

### 聞き終わった用件を一度に消す



## 応答メッセージを録音／消去する

「留守」を設定したとき、相手に流す応答メッセージを自分で録音したり、消去したりできます。

- 2種類の応答メッセージを録音できます。録音時間は、それぞれ最大20秒までです。
- 留守設定中でも応答メッセージを録音できます。
- 録音していないときは、本機の固定応答メッセージが流れます。▶ p38

- 本機の録音方式は、人間の声の音域に合わせた設定になっています。いっしょに音楽を録音することはおすすめできません。
- 本機の固定応答メッセージは消去できません。

### ナンバー・ディスプレイを利用している方は

相手に応じて応答メッセージを変えることができます。電話帳に登録している相手にだけ自作メッセージで応答する ▶ p5 4



## 録音する

親機で録音します。子機では録音できません。

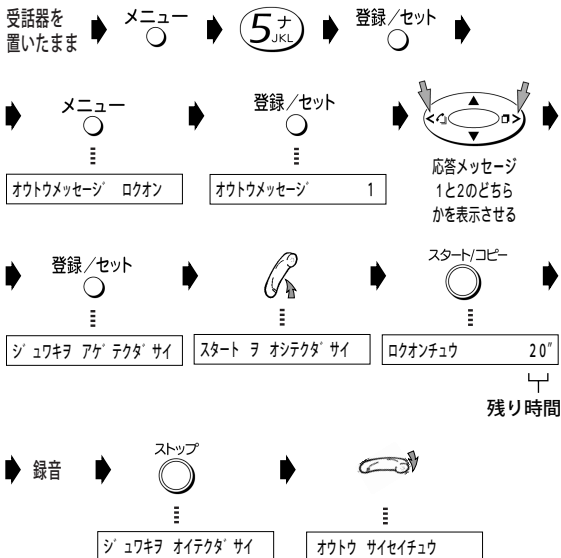

- ・ 応答メッセージ録音を終わるとき [ストップ] ボタンを押さず受話器を置くと「ガチャン」という音が録音されてしまいます。先に [ストップ] ボタンを押してから受話器を置いてください。
- ・ 録音残り時間が“0”になったときは、自動的に録音が止まりますので [ストップ] ボタンを押す必要はありません。そのまま受話器を置いてください。

**録音中に電話がかかってきた** 録音が中断されます。最初からやり直してください。

**録音の途中で止まった** 録音残り時間が“0”になると、自動で録音が止まります。20秒以内で終わるように応答メッセージを変え、録音し直してください。

**録音し直したい** 最初からやり直してください。録音し直すと、前に録音していた応答メッセージは消去されます。

**メモリがいっぱいで録音できない** 不要な用件を消す ▶ p40

## 消去する

自分で録音した応答メッセージだけ消去できます。本機の固定応答メッセージは消去できません。

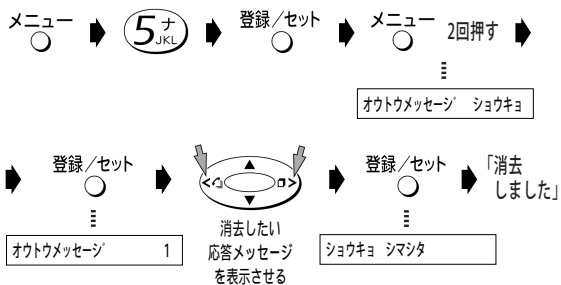

## 外出先から留守番電話を操作する

外線リモート

リモート操作の設定とリモートパスワードの登録をしておく、留守設定中に録音された用件を、外出先から聞くことができます。

- ・ パスワードは大切な番号です。他人に知られないようにしてください。

### リモート操作の設定とパスワードの登録

お買い上げのとき：リモート操作しない  
リモートパスワードは4桁の数字を登録します。

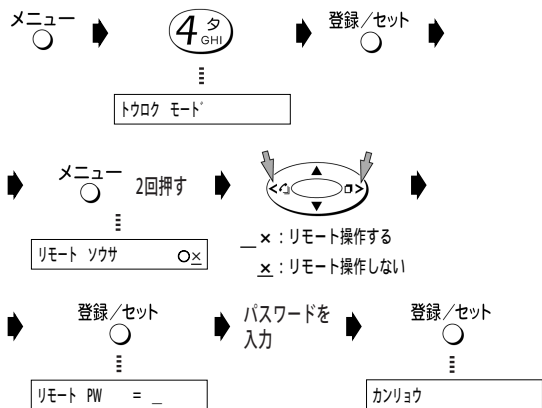

**パスワードを間違えた** [消去] ボタンを押し、入力し直してください。

**すでにパスワードが登録されている** 新しいパスワードを入力すると、前のパスワードは消去されます。

### 外出先から「留守」を設定する

- ・ プッシュ信号が出せる電話機で操作してください。
- ・ 着信モードが「電話専用」に設定されているときは、外出先から「留守」を設定することはできません。
- ・ ダイヤルラインをご利用の場合は、親機用の番号に電話をかけて下記の操作をしてください。



「パスワードが一致しました」 「留守設定をしました」

**「パスワードを入れ直してください」とメッセージが流れる** [#] [パスワード] [#] と入れ直してください。3回間違えると電話が切れます。もう一度、電話をかけ直してください。

留守電

## 外出先から用件を聞く

- ・プッシュ信号を出せる電話機で操作してください。
- ・用件再生終了後、何もしないで20秒経つと、電話が自動的に切れます。
- ・外出前に「留守」を設定しておいてください。
- ・携帯電話やPHSから用件を聞くときは、雑音が入らないように送話口を手でおおって操作してください。
- ・リモート操作で用件を聞いても、留守番電話の用件は消去されません。

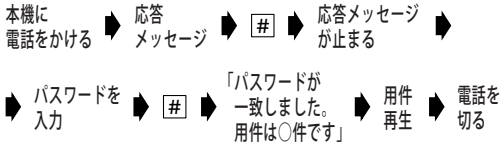

応答メッセージが止まらない パスワードを入力する前に、もう一度【#】を押してください。

外出先から用件の有無をかんたんに知りたい

ツールセイバを「する」に設定してください。▶ p49

ナンバー・ディスプレイを利用している方は

用件が再生されたあと、相手の番号が音声で聞こえます。

再生中に早送りや巻戻しをしたい

[リモート操作コード] (下表) を押してください。

再生以外の操作をしたい

上記の操作の「パスワードを入力」→【#】入力後、[リモート操作コード] (下表) を押してください。

操作	リモート操作コード	本機の動き
巻き戻し	#1#	再生中に押すと、ひとつ前の用件を再生します。先頭の用件を再生中は、再生中の用件を再生します。
用件再生	#2#	用件を先頭から再生します。再生中に押すと、再生速度を切り替えます。 → 通常 → 高速 → 低速
早送り	#3#	再生中に押すと、次の用件を再生します。続けて押すと、さらに次の用件を再生します。
用件転送設定	#61#	用件転送を設定します。 ▶ 本ページ右側
用件転送解除	#62#	用件転送を解除します。 ▶ 本ページ右側
「留守」設定	#7#	「留守」を設定します。
用件消去	#8#	再生中に押すと、再生中の用件が消去されます。用件をすべて聞いたあと「ピピピピッ…」と音がしている間(約6秒間)に押すと、再生済みの用件がすべて消去されます。
「留守」解除	#9#	「留守」を解除します。

リモート操作コード表を持ち歩きたい

p82の「外線リモート」の表をハンドスキャナでコピーし、ご活用ください。

ハンドスキャナでコピーする▶ p36

## 用件が録音されたら外出先に転送する

### 用件転送

留守設定中に用件が録音されたとき、あらかじめ登録した携帯電話や外出先の電話機に転送することができます。

### 転送先を登録する

お買い上げのとき：しない

- ・転送先は1ヶ所だけ登録できます。
- ・転送先につながらなかったときのために、用件転送を行う回数を指定できます(最大10回まで)。

- ・用件転送するときには、リモート操作の設定とパスワードの登録を必ず行ってください。▶ p41
- ・プッシュ信号が出せる電話機を転送先に指定してください。
- ・転送先がPHSの場合には、電波の届く範囲が狭いため、転送されないことがあります。
- ・録音された用件が6秒未満のときは転送されません。

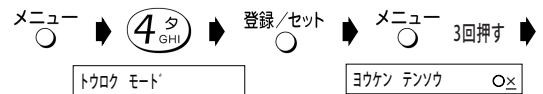

トコロク モード

ヨケケン テンソク

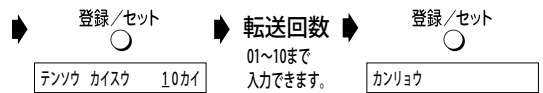

転送先の電話番号を間違えた [ < ] または [ > ] で

カーソル移動するか [ 消去 ] ボタンを押し、入力し直してください。

登録した電話番号や転送回数を変えたい

最初から登録し直すと、新しい登録内容に上書きされます。

### 用件転送を設定／解除する

「用件転送先の登録」をすると「留守」の設定／解除と同時に、用件転送が設定／解除されます。

用件が転送されない

次のようなことが考えられます。

- ・録音した用件が6秒未満だった
- ・用件が録音されてから用件転送するまでの間に、充電などで親機の電源が切れた

用件転送をやめたい

用件転送「しない」を設定してください。

転送先を登録する ▶ 上記

外出先から用件転送だけを解除したい

リモート操作コード【#62#】を押してください。

外出先から用件を聞く ▶ 本ページ左側

## 用件転送先での受けかた

 ・あらかじめリモート操作の設定と、リモートパスワードの登録が必要です。

リモート操作の設定とパスワードの登録 ▶p41

1 ベルが鳴ったら電話に出る

2 「用件転送をします。パスワードを入れてください」というメッセージが聞こえる

**パスワードを入力しないと** メッセージが5回流れてもパスワードを入力しないと、自動的に電話が切れます。

3 メッセージが聞こえている間か、またはメッセージのあと3秒以内に **#**を押す

4 メッセージが止まる

**メッセージが止まらない** もう一度 **[#]** を押してください。

5 リモートパスワード（4桁の数字）を入力し、最後に **#**を押す

6 「パスワードが一致しました。用件は○件です」というメッセージが聞こえる

**「パスワードを入れ直してください」とメッセージが流れる**  
**[#] [パスワード] [#]** と入れ直してください。3回間違えると電話が切れます。

7 用件が再生される

8 用件が終わったら電話を切る

**再生中に早送りや巻き戻しをしたい**

**[リモート操作コード]** を押してください。▶ p42

**再生以外の操作をしたい** 手順5で **[パスワード]**

**[#]** 入力後 **[リモート操作コード]** を押してください。  
▶ p42

**くり返し用件転送される** パスワードを入れる前に電話を切ると、回線によってはこのようなことが起こります。このときは上記の手順を最後まで行ってください。

**転送先が話中のときやだれも電話に出ないと**

5回までは1分間隔、以降は30分間隔で、設定した回数まで自動的にかけ直します。それでもつながらないときは、用件転送が止まります。

また、自動的にかけ直そうとしている間の待機中に別の用件が録音されたときは、最初に録音された用件に対する用件転送の回数分だけかけ直します。

# もっと便利に使うには

ここでは、もっと便利に使うためのいろいろな機能の登録や設定について説明しています。

## 操作について

本機の設定や登録は、ディスプレイの表示を見ながら行います。

まず「メニュー」ボタンを押し、次に設定項目の番号を入力して各設定を行います。くわしい手順は各設定ごとの説明をお読みください。受話器を置いたままで操作してください。

- 設定や登録を行う途中で、約90秒以上何も操作しなかったときは、待機中に戻ります。

**設定を途中でやめたい** [ストップ] ボタンを押してください。

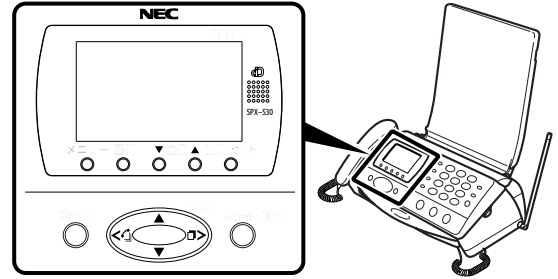

## いろいろな設定

### いつも電話で受ける、またはファクスで受ける<着信モード>

(お買い上げのとき：電話/ファクス切替)

着信モードを設定すると、いつも電話で受けたり、ファクスで受けたりできます。

- 電話/ファクス切替 ... 設定回数着信ベルが鳴ると、本機が自動で電話をつなぎ、相手が電話かファクスかを判断します。ファクスのときは自動的に受信し、電話のときは呼出ベルが鳴ります。
- ファクス専用 ... 設定回数着信ベルが鳴ったあと自動的にファクスを受信します。相手からかかってくるのがファクスだけとわかっているときにご利用ください。着信ベルが鳴っている間に電話に出たとき、相手が電話ならば話ができます。
- 電話専用 ... ファクスを自動受信したくない場合や、電話に出なかったとき、通話料が相手にかからないようにしたい場合など、普通の電話と同じように使うことができます。ファクスを受信するときは手動またはファクスかんたん受信で行ってください。手動で受ける ▶ p33  
電話に出て相手がファクスだったときは簡単に受信する ▶ p45

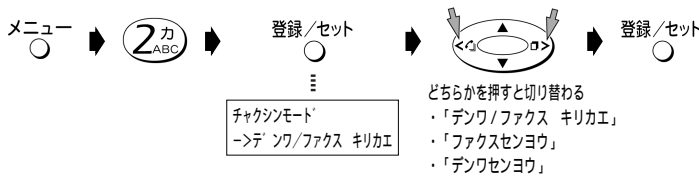

- 電話専用に設定し、トールセイバを「しない」に設定 (▶ p49) している場合、留守設定中は、着信ベルが5回鳴ったあと留守番機能が働きます。
- ファクス専用で着信ベルを0回に設定すると、相手がファクスのときは着信ベルが1回も鳴らずにファクスを受信します。この場合は電話が受けられません。
- 留守設定中は、ファクス専用の設定をしても留守設定が優先されます。留守電を使うには ▶ p38

## ベルの音色／メロディを変える (お買い上げのとき：ベル (標準))

着信ベルの音色を変えることができます。また、ベルの代わりにメロディを流すことができます。親機のベル音を変えると、子機のベル音も変わります。

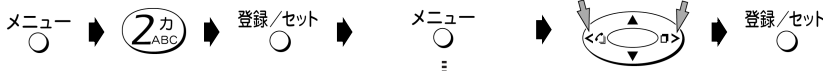

ベルオン・メロディ  
-> ベル (ヒョウジ ユン)

- どちらかを押しと切り替わる
- ・ベル (ヒョウジ ユン) : 通常の音
  - ・ベル (ナリワケ) : 「ヒョウジ ユン」とは違う音
  - ・メロディ (A) : アイネ・クライネ・ナハト・ムジーク
  - ・メロディ (B) : 春
  - ・メロディ (C) : トルコ行進曲

・ナンバー・ディスプレイを契約し、着信鳴り分けを設定している相手からの電話は、着信鳴り分けで設定した着信ベルが鳴ります。

### 現在の着信ベルを確認したい

[<] または [>] で着信ベルの音色／メロディを選択しているとき、親機の [音量▲] または [音量▼] ボタンを押すと、選んだ音が鳴ります。このとき、音量も調整できます。途中でやめた場合は [ストップ] ボタンを押してください。子機の [音量] ボタンでは確認できません。音量を調整する ▶ p28

## 電話に出て相手がファクスだったときは簡単に受信する <ファクスかんたん受信> (お買い上げのとき：する)

電話に出て相手がファクスのときは「ポーポーポー...」という音が聞こえ「ファクシミリを受信します。受話器を置いてお待ちください」とメッセージが流れます。このときは、受話器を戻すだけでファクスを受信できます。

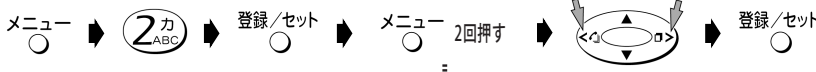

カンタン ジュシヨク OX

- どちらかを押しと切り替わる
- カンタン ジュシヨク OX : する
  - カンタン ジュシヨク X : しない

・相手が電話の場合でも、声質や音によってファクスの受信状態になることがあります。ひんぱんに起こる場合はファクスかんたん受信を「しない」に設定してください。

・ファクスかんたん受信を「しない」に設定した場合は、相手がファクスだったら親機では [スタート/コピー] ボタン、または子機では [内線] ボタンを押したあと [6] を押しと受信できます。

### いたずらファクスでお困りのとき

ファクスかんたん受信を「しない」に設定してください。

## 着信ベル回数を変える (お買い上げのとき：6回)

- ・電話／ファクス切替、またはファクス専用を設定しているとき、自動的に回線が接続されるまでに鳴る着信ベルの回数 (0~19回) を設定できます。
- ・入力する回数が1桁のときは、頭に0を付けて2桁にしてください。(例：8回→08と入力)

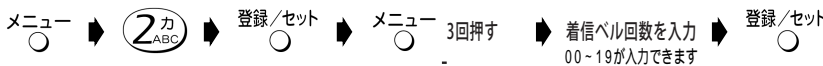

チャクシン ベル 06カイ

着信ベル回数の入力を間違えたとき [消去] ボタンを押し、入力し直してください。

### ベルを鳴らさずにファクスを受けたい (無鳴動着信)

着信ベルの回数を0回に設定してください。

- なお、選択している着信モードにより、次のように動作します。
- ・電話 / ファクス切替 ... 相手が電話だったときは、回線が接続されてから約5秒後に呼出ベルが鳴ります。相手がファクスを手動送信したときは、呼出ベルが鳴ります。電話に出てから手動受信してください。手動で受ける ▶ p33
  - ・ファクス専用 ..... 着信ベルが1回も鳴らさずにファクスを受信します。電話は受けられません。

・着信ベルが設定された回数鳴ると、回線が接続され、相手側に料金がかかります。

・着信ベルの回数は、なるべく9回以下で設定してください。10回以上に設定すると相手がファクスを自動送信したとき、受信できないことがあります。

・「トールセイバをする」に設定していると、留守設定中は着信ベルの設定に関わらずトールセイバのベル回数が優先されます。留守設定中でもここで設定したベル回数で回線を接続したいときは「トールセイバをしない」に設定してください。トールセイバ ▶ p49

・子機の着信ベルは、親機よりも遅れてベルが鳴り始めるため、設定した回数より少なくなります。

・電話専用を設定している場合は、本メニューは表示されません。



## 呼出ベル回数を変える (お買い上げのとき：10回)

- 電話／ファクス切替で、自動的に回線が接続されたあとに鳴るベルの回数 (1～19回) を設定できます。
- 入力する回数が1桁のときは、頭に0をつけて2桁にしてください。(例：8回→08と入力)



呼出ベル回数の入力を間違えたとき [消去] ボタンを押し、入力し直してください。

- 回線が接続された時点から相手側に料金がかかります。呼出ベルが鳴っているときは、すでに料金がかかっています。
- ファクス専用／電話専用を設定している場合は、本メニューは表示されません。

## バックライト色を変える (お買い上げのとき：ライトブルー)

通常の操作時に、液晶ディスプレイが何色で発光するかを選べます。

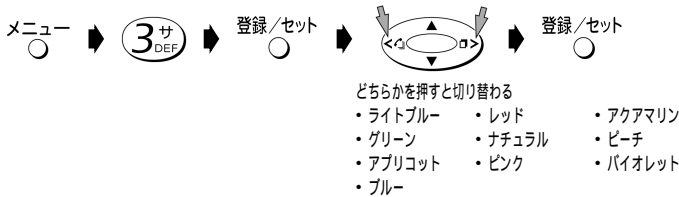

## ファクスやコピーの読み取り濃度を変える (お買い上げのとき：普通)

原稿に色がついているときや原稿の文字がうすいときなどは、相手が読みやすいように読み取り濃度を調整してください。必ず、ファクス送信やコピーの前に設定してください。ファクス送信やコピーが終わったら「普通」 (■ ■ ■ □ □) に戻してください。

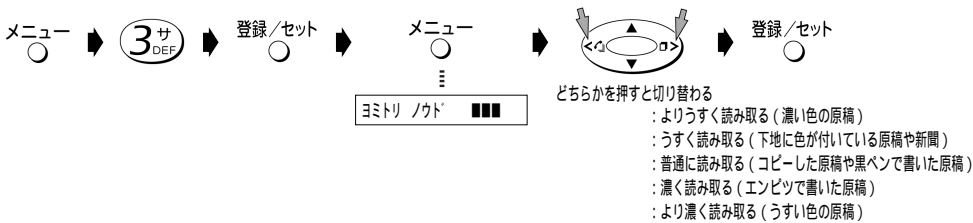

- 次のような原稿は鮮明に読み取れないことがあります。
  - 青色のサインペンやボールペンなどで書かれた原稿 (ブルーブラック、紺色に近い青は問題ありません)
  - うすい鉛筆、蛍光マーカーで書かれた原稿
  - 赤い紙に黒で書かれた原稿 (赤色は黒色と同様に読み取るため、まっ黒になってしまいます)
- 受信したファクスが不鮮明なときは、相手側で調整し、送信し直してもらってください。

読み取りの具合を確認したい

ファクス送信をする前にコピーを取って確認してください。

コピーを取る → p34

## 海外にファクスを送るとき (お買い上げのとき：しない)

海外にファクスを送るときは「する」に設定してください。海外に送るときに起こりやすい通信ミスが少なくなります。ファクスを送ったあとは「しない」に戻してください。

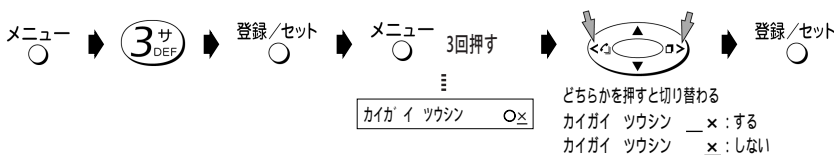

- 海外通信の設定は、ファクスを受信するときは関係ありません。

## 保留メロディを変える (お買い上げのとき: 保留メロディ1「聖者の行進」)

電話を保留したときに相手に流すメロディ音を「聖者の行進」または「茶色の小瓶」から選べます。

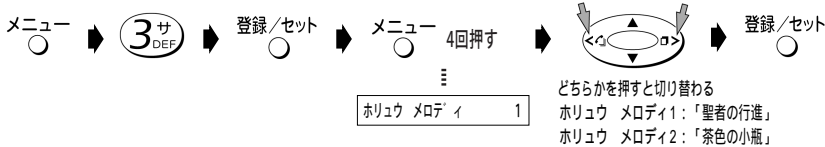

設定した保留メロディを確認したいとき

[<] または [>] で保留メロディを選択しているとき、親機の [音量▲] または [音量▼] ボタンを押すと、選んだメロディが鳴ります。

## 回線種別の自動／手動設定 (お買い上げのとき: ダイヤル回線 (DP))

- 使用している電話回線種別 (プッシュ回線、ダイヤル回線) を自動または手動で設定します。
- INSネット64を利用して、ターミナルアダプタに本機を接続する場合は、プッシュ回線 (PB) に設定してください。
- ADSL回線を利用している場合も、回線種別を設定してください。

お買い上げ後、はじめて回線を接続したとき、本機は「自動回線選択」を行います。

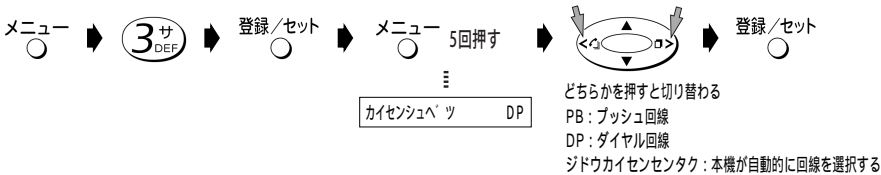

“デンワカイセン カクニン” と表示された 電話回線の接続を確認してください。

“カイセンセツタイ シテクダサイ” と表示された 自動回線選択できませんでした。上記手順で、PBかDPを手動で設定してください。

## 子機を受話音量を全体的に大きくする (お買い上げのとき: 標準)

相手側の声が聞き取りにくいときは、親機で受話音量を「大きい」に設定してください。

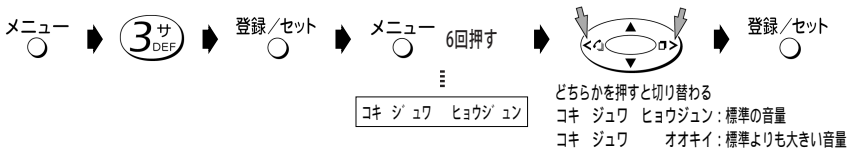

- 内線通話時の受話音量は変更されません。
- 増設子機も含め、すべての子機を受話音量が大きくなります。子機ごとに受話音量を変えたいときは、子機側で設定してください。

受話音量 → p29

## 子機の送話音量を全体的に大きくする (お買い上げのとき: 標準)

相手側でこちら側の子機の声が聞こえにくいときは、親機で送話音量を「大きい」に設定してください。相手側で声が聞き取りやすくなります。

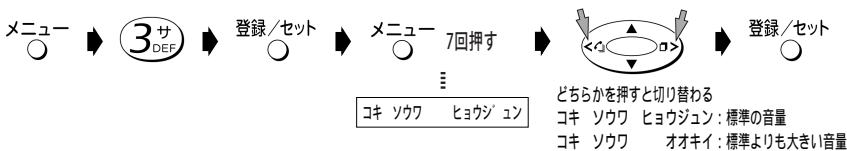

- 内線通話時の送話音量は変更されません。

便利に使う

## 不達レポートを出力する (お買い上げのとき：する)

ファクスが正常に送信できなかったときに、送信できなかったことをお知らせする不達レポートを出力することができます。  
送信できなかった (不達レポート) → p32

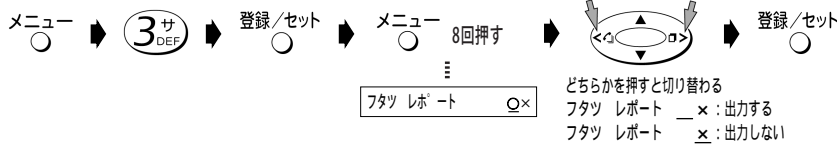

## 自分の名前や電話番号などを相手の記録紙にプリントする <発信元記録>

(お買い上げのとき：発信元未登録)

ファクスを送ったとき、相手の記録紙の各ページの最上部に、自分の名前や電話番号など (発信元) を自動的にプリントすることができます。発信元をプリントすると、相手側はどこからファクスがきたのかを簡単に知ることができます。

- 発信元をプリントするには、発信元の登録と発信元を相手の記録紙にプリント「する」の設定が必要です。
- 発信元に登録できる文字は、カナ、数字、アルファベット、記号です。最大40文字 (空白を含む) まで入力できます。

### ● 発信元を登録する

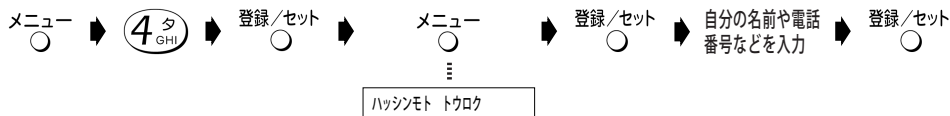

文字入力のしかたがわからないとき 文字入力一覧表 → 本書の最終ページ

発信元を削除または変更したいとき 発信元を削除するときは、上記操作の「自分の名前や電話番号などを入力」で登録した内容を [消去] ボタンですべて消してから [登録/セット] ボタンを押してください。変更するときは、同手順で変更したい箇所に [<] [>] でカーソルを合わせ [消去] ボタンで消し、修正してから [登録/セット] ボタンを押してください。

自分の電話番号もプリントさせたいとき 数字もすべて文字として入力してください。自分の電話番号の登録 (→ p49) を行っても、相手の記録紙にはプリントされません。  
文字入力一覧表 → 本書の最終ページ

登録できたか確認したいとき システムリスト (→ p52) をプリントしてください。

### ● 発信元をプリントする/しないを設定する (お買い上げのとき：する)

- ・「しない」を設定すると、日付・時刻やページ番号もプリントされません。

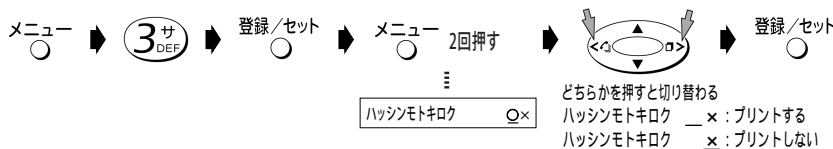

### 相手先でのプリント例

自動的にプリントされます。 登録した内容がプリントされます。 時刻を設定しているときは日付・時刻がプリントされます。 ページ番号が自動的にプリントされます。

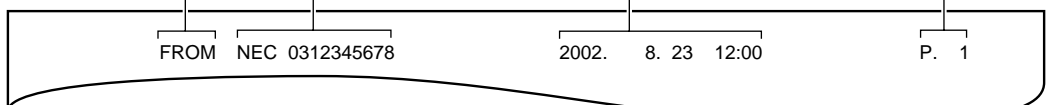

## 自分の電話番号の登録

ここで登録した電話番号は、ファクス送信中に相手先のディスプレイに表示されたり、相手の通信管理レポートなどにプリントされます。

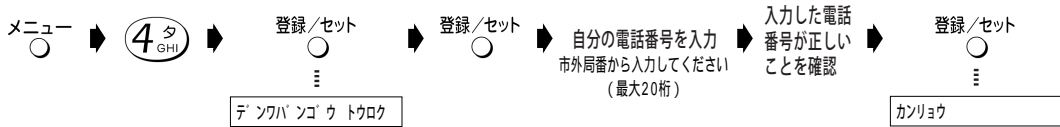

### 自分の電話番号を消したい

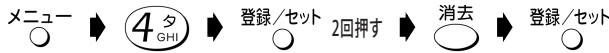

- ここで登録した電話番号は、相手の記録紙にはプリントされません。自分の名前や電話番号などを相手の記録紙にプリントする ▶ p48
- 相手機種によっては、相手先のディスプレイなどに表示されないことがあります。
- 引越などで電話番号が変わったときは、もう一度登録をやり直してください。

## 時計を合わせる<時刻セット>

- 時刻がずれてきたときや、時刻をセットしなかったときに行ってください。（時計の精度は平均月差±60秒以内）
- 時刻は24時間制で、年は西暦の下2桁を入力してください。月日や時刻が1桁のときは頭に0をつけてください。（例：2002年8月23日6時5分→0208230605と入力）

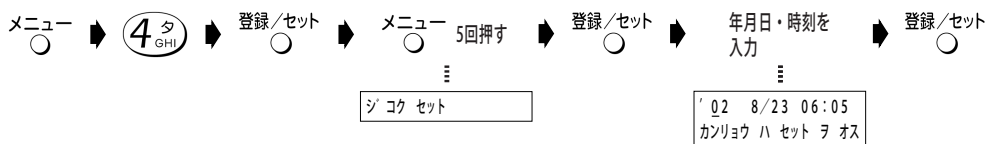

修正したいとき [ < ] または [ > ] を押して修正したい箇所にカーソルを合わせ、入力し直してください。

## 用件の有無を外出先から簡単に確かめる<トールセイバ>（お買い上げのとき：しない）

トールセイバとは留守番電話が応答するまでのベルの回数が、用件が録音されているときは2回、録音されていないときは5回になる機能です。トールセイバを利用すると、留守設定時に外出先から用件の有無を簡単に確かめることができます。用件が録音されていないときは、呼出音を3回聞き終わってから電話を切ると、通話料金がかかりません。

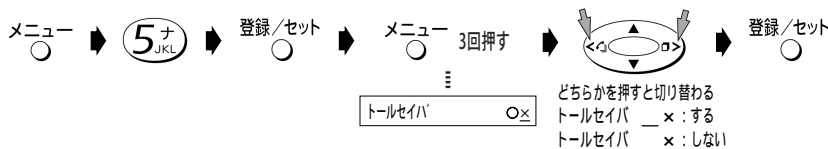

- 一度聞いた用件でも、残っていると（消去しない限り）トールセイバが働きます。
- 子機は親機より遅れてベルが鳴り始めるため「する」に設定して留守番電話の用件が録音されているときは、子機が鳴る前に着信して留守応答になることがあります。

便利に使う

## 受信したファクスを縮小する<受信縮小率> (お買い上げのとき：93%)

- 受信縮小率を93%、90%、85%のいずれかに設定すると、送信される文書が発信元記録の付加などで縦方向にA4サイズをわずかに超える場合も縦方向に設定した比率で縮小してプリントします。
- 縮小することにより、原稿によっては画質が劣化することがあります。この画質劣化を解消したいときは、受信縮小率を100%に設定してください。
- 受信縮小率を100%に設定すると、受信した原稿を等倍（原寸大）でプリントします。
- 受信縮小率がいずれの場合でも、印字範囲を縦方向にはみ出した部分は次の記録紙にプリントされます。

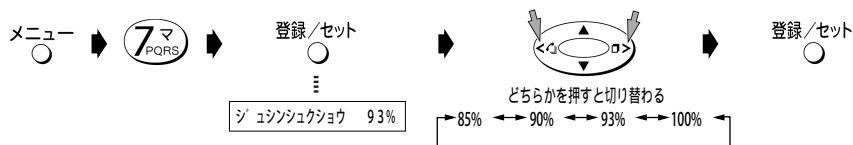

## ファクス受信のとき、いったんメモリに蓄積する<メモリ受信>

(お買い上げのとき：する)

メモリ受信を「する」に設定すると、ファクス受信のとき、いったんメモリに蓄積してからプリントします。

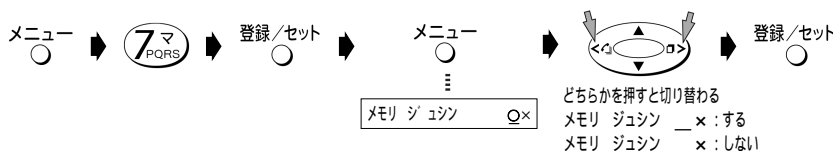

- 「する」に設定すると、写真などのデータ量の多い原稿は受信できないことがあります。そのときは、不要な用件を消去する(▶p40)か、メモリ受信を「しない」に設定してください。
- 「しない」に設定したとき、ファクス受信中に以下がおこると通信異常となり、それ以降のファクスはプリントされません(メモリ代行受信も行いません)。そのときは、以下の状態を復旧したあとに、再度ファクスを送信してもらってください。
  - 記録紙がなくなった
  - インクフィルムがなくなった
  - 操作パネルが開いた
  - 記録紙が詰まった
  - サーマルヘッドが過熱した

## 子機のキータッチトーンを設定する (お買い上げのとき：鳴る)

ボタンを押したときに「ピッ」と鳴る音を、キータッチトーンといいます。ボタン操作が確実に入っていることが、この音で確認できます。子機では、このキータッチトーンを鳴らさないようにできます。

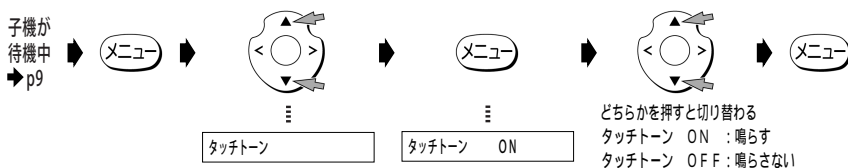

- キータッチトーンを「OFF」に設定すると、エラーを知らせる音や、設定終了を知らせる音も鳴らなくなります。ただし、キータッチトーンのON/OFFを設定したときの音は鳴ります。
- 親機のキータッチトーンを鳴らさない設定にすることはできません。



## 電話番号リストなどをプリントする

あなたが登録や変更した内容などをプリントできます。

### 親機の電話帳の登録内容（電話番号リスト）をプリントする

- 電話番号リストは、次の順にプリントされます。  
空白+文字 → 数字 → カナ（50音順） → アルファベット → 記号 → 名前を登録していない電話番号
- 電話番号リストは、1ページに50件までプリントされます。

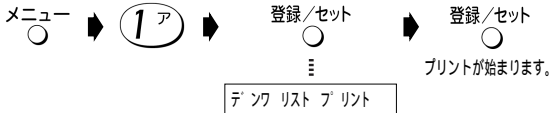

- 子機の電話帳の登録内容はプリントされません。
- 電話帳に電話番号が登録されていない場合はプリントされません。ディスプレイに“デンワバンゴウミトウロク”と表示されます。

途中でプリントをやめたいとき [ストップ] ボタンを押してください。

プリント例

デンワ バンゴウ リスト(1)			
2002. 8.23 11:56			
ニチデ`ンタロウ			
アイテサキ	デンワ バンゴウ	チャクシン ナリワケ	ブ`ライバ`ート コール
イトウ	0312345678	シテイナシ	スベ`テ
カトウ	0612345678	ヘ`ル(ナリワケ)	ナイセン1(オヤキ)
キクオ	0312345679	ヘ`ル(ヒョウシ`ユン)	ナイセン2(コキ)

### ナンバー・ディスプレイの着信データをプリントする

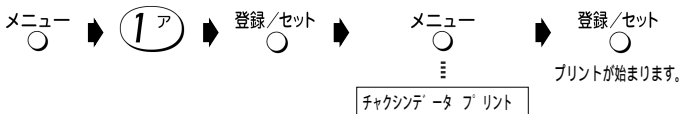

- 子機に記憶された着信データはプリントできません。
- ナンバー・ディスプレイを利用していないと、着信データは記憶されません。
- 着信データが記憶されていない場合はプリントされません。ディスプレイに“チャクシンデ`ータ アリマセン”と表示されます。

途中でプリントをやめたいとき [ストップ] ボタンを押してください。

プリント例

ナンバー・ディスプレイの契約をしている場合

チャクシンデ`ータ リスト				
2002. 8.23 12:50				
ニチデ`ンタロウ				
No.	チャクシンニチシ`	チャクシンデ`ータ	アイテサキ	
1	8.23 12:47	123456	ニッポ`ンデ`ンキ	
2	8.23 11:47	ヒツウチ		
3	7.21 12:00	コウシュウデ`ンワ		

便利に使う

## 本機の設定状態（システムリスト）をプリントする

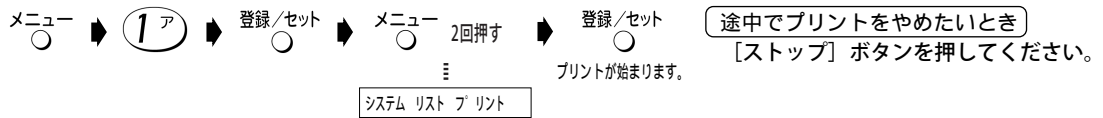

### プリント例

システム リスト	
2002 . 8 . 23 16 : 13	
NEC	
コ ウ モ ク	ナ イ ヨ ウ
チャクシンモード*	デ`ンワ/ファクス キリカエ
チャクシンヘ`ル カイスウ	6カイ
ヨビ`ダ`シヘ`ル カイスウ	10カイ
ヘ`ルオン・メロデ`イ	ヘ`ル(ヒョウシ`ユン)

## 通信管理レポートをプリントする

ファクスを送信または受信した履歴を、最新の20件までプリントします。



### プリント例

ツウシン カンリ レポ`ート						
2002 . 8 . 27 13 : 54						
(ソウシン)						
ニッポ`ン テ`ンキ						
ツウシン	カ イ シ	ニ チ シ`	ツウシン	ジ`カン	ア イ テ サ キ	モ`ード`
8 . 23	13 : 07		0 ` 27 `	30	ECM	1
8 . 23	13 : 43		0 ` 26 `	イトウ	ECM	1
8 . 24	13 : 43		0 ` 29 `	カトウ	ECM	1

# ナンバー・ディスプレイ

ここでは、ナンバー・ディスプレイのいろいろな使いかたを説明しています。

## 利用できる機能について

ナンバー・ディスプレイを利用すると、次のようなことができます。

- かかってきた相手の電話番号を、電話に出る前にディスプレイに表示させる
- 電話帳に登録されている相手だけ、特別な受けかたをする
  - － 自作メッセージで応答 ▶p54
  - － 着信鳴り分けとプライベートコール ▶p56
- 番号リクエスト ▶p54
- 着信拒否 ▶p55
- 着信データの活用 ▶p57
- キャッチホン・ディスプレイ ▶p59

- 次の場合は電話番号が表示されません。
  - － 国際電話
  - － オペレーター扱いの通話（100番・106番）
  - － 相手が番号非通知のとき
  - － 相手が公衆電話からかけてきたとき
  - － 相手が圏外からかけてきたとき
  - － 電話回線の雑音などで、データを正常に受信できなかったとき

## 利用申し込みにあたって

ナンバー・ディスプレイを利用するには、NTT東日本またはNTT西日本との契約が必要です（有料）。

- 本機でナンバー・ディスプレイを契約すると、次のサービスが利用できなくなります。
  - － 転送でんわ（ボイスワープを除く）
  - － ダイアルQ2（情報提供側）
  - － テレドーム（情報提供側）
  - － ノーリング通信サービス（センター回線）
- ブランチ接続では使えません。

<お問い合わせ先>

NTT東日本・NTT西日本  
ナンバー・ディスプレイ カスタマーセンター



フリーダイヤル：0120-848521

受付時間：午前9:00～午後5:00（月曜～土曜）

### ダイアルインサービスを同時に利用するとき

必ずモデムダイアルインサービスを契約してください。通常のダイアルインサービスを契約している場合は、モデムダイアルインサービスに変更する必要があります。ナンバー・ディスプレイ カスタマーセンターに連絡してください。

### ISDN回線を利用しているとき

ターミナルアダプタの機種によっては、ナンバー・ディスプレイを利用できないことがあります。ナンバー・ディスプレイ対応のターミナルアダプタをご使用ください。

### ネーム・ディスプレイについて

本機は、ネーム・ディスプレイサービスには対応していません。

## バックライト色と表示の見かた

電話がかかってくると、相手の番号が次のように表示され、バックライトの色でお知らせします。

- バックライトの色を変えることはできません。

- ワンタッチダイヤル、電話帳に登録されていない相手のとき

親機	子機
アイテ:0312345678	0312345678

バックライト色:ピンク

- ワンタッチダイヤル、電話帳に登録されている相手のとき

親機	子機
アイテ:ニッポ ンデンキ TEL:0312345678	ニッポ ンデンキ

バックライト色:ブルー

親機と子機で同じ電話番号に違う名前を登録している  
親機と子機、それぞれに登録した名前が表示されます。

- 相手が番号非通知のとき  
ヒツチ  
バックライト色:レッド
- 相手が公衆電話のとき  
コウシュウデンワ  
バックライト色:グリーン
- 相手が海外など、圏外からかけてきたとき  
ヒョウジケンガイ  
バックライト色:アクアマリン
- 一時的な電話回線の雑音などにより正常に受信できなかったとき  
ジ ュシソエラー

## 自分の電話番号の通知・非通知について

ナンバー・ディスプレイを利用している相手に、自分の電話番号を通知するかどうかを、電話をかけるごとに指定できます。

- 電話番号を通知すると、電話勧誘など思わぬ使いかたをされることがあります。

	契約の内容	
	通話ごと非通知	回線ごと非通知
相手に電話番号を通知する	普通にダイヤルする	[1] [8] [6]のあと相手の番号をダイヤル
相手に電話番号を通知しない	[1] [8] [4]のあと相手の番号をダイヤル	普通にダイヤルする

### 自分がどちらで契約しているかわからない

NTT東日本またはNTT西日本の窓口などにお問い合わせください。

## 必要な設定

### ナンバー・ディスプレイの設定 (お買い上げのとき：利用する)

- ・ナンバー・ディスプレイを契約している場合は「利用する」、契約していない場合は「利用しない」に必ず設定してください。この設定が間違っていると、電話が受けられないことがあります。

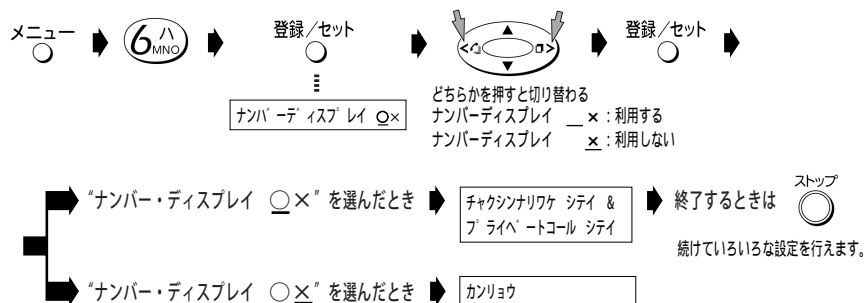

## いろいろな設定

### 電話帳に登録している相手にだけ自作メッセージで応答する

(お買い上げのとき：すべての相手に自作メッセージを流す)

留守設定中に電話がかかってきたとき、電話帳に登録してある相手にだけ自分の声で、登録していない相手には機械の声で応答メッセージを流すことができます。

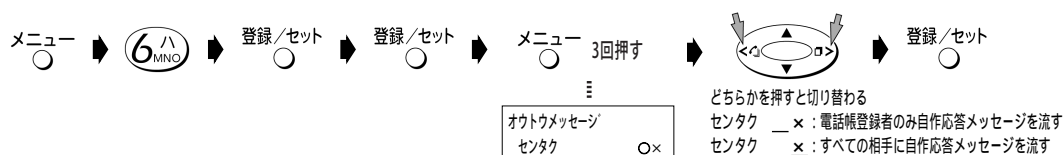

- ・相手に流す自作応答メッセージは、留守設定のときと同じメッセージです。
  - ・自作応答メッセージを録音していない場合は、すべて固定応答メッセージになります。
- 応答メッセージを録音/消去する → p40

### 電話番号を通知してこない相手にメッセージを流す <番号リクエスト>

(お買い上げのとき：しない)

非通知の相手からかかってきたとき、ベルを鳴らさずメッセージを流してから自動的に電話を切ることができます。

- ・非通知の相手に流すメッセージ...「番号を通知しておかけ直してください。また、回線ごと非通知の方は番号の前に186をダイヤルしておかけ直してください」(固定)

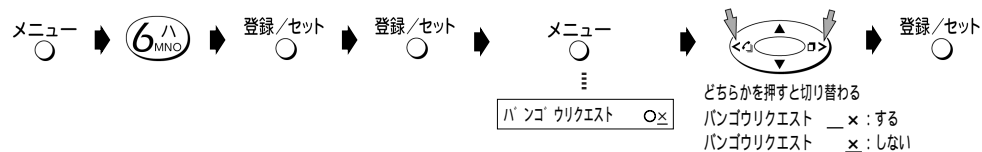

- ・番号リクエストを「する」に設定すると、留守設定中も、非通知の相手からの電話は留守録音やファクス受信ができません。
- ・公衆電話や表示圏外からの電話は、通常通り着信します。

## 電話を受けたくない相手を設定する<着信拒否>（お買い上げのとき：する）

着信拒否に登録してある相手からかかってきたときに、ベルを鳴らさずにメッセージを流して電話を切ることができます。

・着信拒否の相手に流すメッセージ：「申し訳ありませんがお取り次ぎできません」（固定）

### 着信拒否機能を利用する／しないを設定する

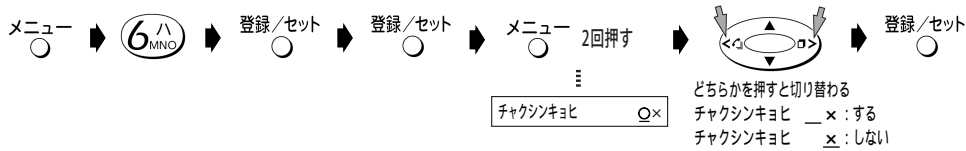

・着信拒否を「する」に設定すると、留守設定中も、着信拒否に登録されている相手からの電話は留守録音やファクス受信ができません。

### 着信拒否する相手を登録する

受けたくない相手の電話番号（10件まで）を、あらかじめ着信拒否に登録しておきます。着信拒否に登録する場合、すでに登録されているリストの番号の次の番号に登録されます。

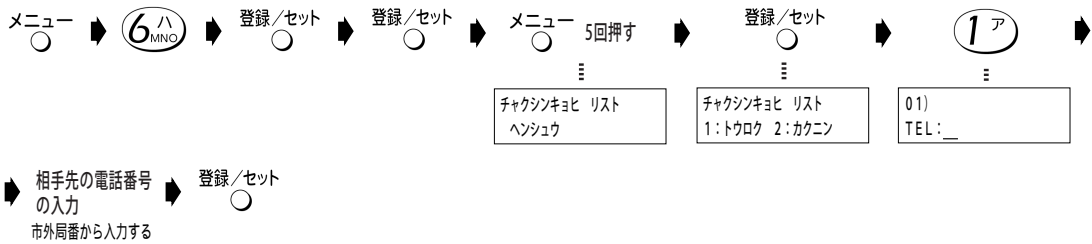

### 着信データの番号を着信拒否に登録したい

・子機の着信データは着信拒否に登録できません。

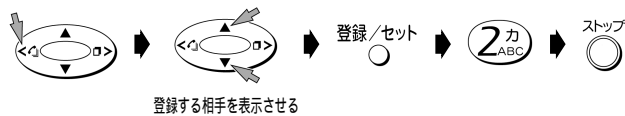

“チェック/シンキョヒ リスト フル”と表示された 着信拒否に登録できるのは10件までです。リストから不要な電話番号を消去してください。

### 登録内容を確認する

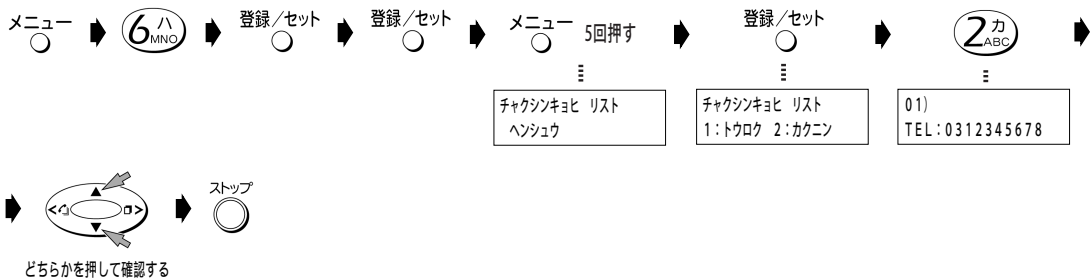

“チェック/シンキョヒ リスト ミトウロク”と表示された 着信拒否する相手が1件も登録されていません。

### 着信拒否リストから消去する

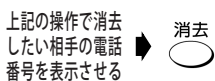



## かけてくる相手によって着信ベルを変える<着信鳴り分けとプライベートコール>

(お買い上げのとき：着信鳴り分け「シテイナシ」、プライベートコール「スベテ」)

電話帳に登録してある相手からかかってきたときは、ベルの音色やメロディを変えたり(着信鳴り分け)、親機だけのベルまたは子機だけのベルを鳴らすことができます(プライベートコール)。ベルの鳴っていない親機や子機でも電話に出ることができます。

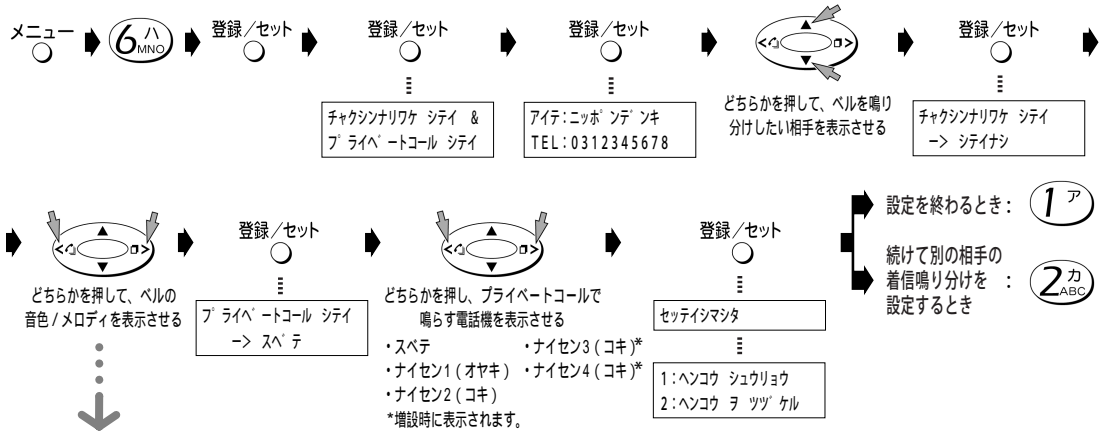

### ベルの音色/メロディの種類について

- ・シテイナシ : 「ベルの音色/メロディを変える」で指定したベル → p45
- ・ベル (ヒョウジュン) : 通常の音色
- ・ベル (ナリワケ) : 「ヒョウジュン」とは違う音色
- ・メロディ (A) : アイネ・クライネ・ナハト・ムジーク
- ・メロディ (B) : 春
- ・メロディ (C) : トルコ行進曲

☛ 電話帳に登録されている番号に [\*] [#] [-] (ポーズ) が含まれていたり、市外局番が登録されていないと、ナンバー・ディスプレイの機能が正常に働きません。電話帳に登録するときはご注意ください。

“デンワバンゴウミトウロク” と表示された ☛ 電話帳に何も登録されていません。

## 着信データの活用

電話がかかってきた日時と相手の情報が、親機と子機それぞれに着信データとして自動的に記憶されます。着信データは親機に20件、子機に10件まで記憶され、これらの件数を超えると古いものから順に消去されます。

● 親機では、電話やファクスを使用しているときは、着信データを見ることはできません。

### 着信データをプリントしたい

ナンバー・ディスプレイの着信データをプリントする ▶ p51

## 過去にかかってきた相手を確認する<着信データの表示>

### 親機で

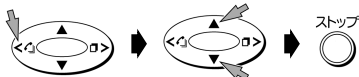

他の着信データを見る

“チャクシンデータ アリマセン”と表示された

着信データが記憶されていません。  
ナンバー・ディスプレイサービスに加入していない場合、着信データは残りません。▶ p53

ディスプレイには、最新の着信データから順に表示されます。

電話帳に登録している相手  
着信した順番  
(新しい順) 着信した日時

01) 8月23日 21:44  
アイテ:ニッポ'ソデンキ

相手の名前が表示されます

電話帳に登録していない相手  
着信した順番  
(新しい順) 着信した日時

01) 8月23日 21:44  
アイテ:0312345678

相手の電話番号が表示されます

### 子機で

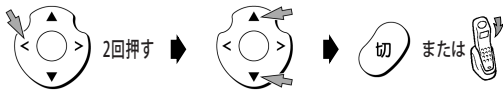

他の着信データを見る

0312345678 ↔ 8月23日 21:44

電話帳に登録してある相手の場合、  
相手の名前が表示されます。

● 子機にかかってきた場合は、相手の電話番号などがディスプレイに表示されたときに着信データとして記憶されます。電波の届かないところに置くと記憶されません。

着信データの表示を切り替えたいとき [➤] を押すと、相手の名前（電話帳に登録してある場合）→電話番号→着信日時の順に、表示が切り替わります。[➤] を押すと、相手の名前（または電話番号）の表示に戻ります。

## 着信データを消す

### 親機で



消したい着信データ  
を表示させる

ショウキョ シマスカ?  
1:ジ ッコウ 2:トリケン

ショウキョ シマシタ  
2秒後に次の着信データ  
が表示されます。

### 子機で



消したい着信データ  
を表示させる

ショウキョ シマスカ?

ショウキョ シマシタ

途中で消去をやめたいとき “ショウキョ シマスカ?”と表示されたところで [▲] または [▼] を押し “チュウシ シマスカ?”と表示されたら [メニュー] ボタンを押してください。

## 着信データを使って電話をかける<コールバック>

着信データの電話番号へかんたんに電話をかけることができます。

### ■ 親機で



かけたい相手を表示させる

### ■ 子機で



かけたい相手を表示させる

“チャクシンデータ アリマセン”と表示された 着信データが記憶されていないので、コールバックできません。

“ファクスを送信したい” 原稿をセットしてから、親機で送信したい相手を表示させ [スタート/コピー] ボタンを押してください。

## 着信データを電話帳に登録する<かんたん登録>

着信データの電話番号を電話帳に登録できます。子機の着信データは、子機の電話帳に登録できます。

### ■ 親機で



登録したい着信データを表示させる

“チャクシンデータ アリマセン”と表示された 着信データが記憶されていないので、登録できません。

“デンワチョウ フル”と表示された 電話帳から不要な電話番号を消去してください。  
親機の電話帳の登録内容を消去する → p25

“文字入力のしかたがわからない” 文字入力一覧表 → 本書の最終ページ

### ■ 子機で

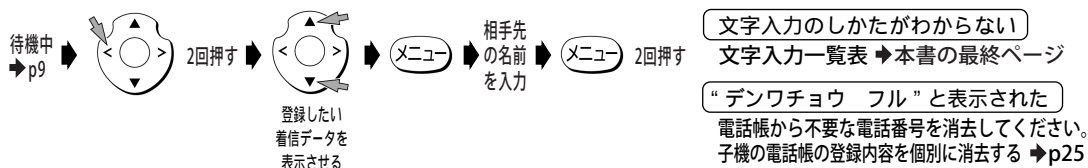

登録したい着信データを表示させる

“文字入力のしかたがわからない”  
文字入力一覧表 → 本書の最終ページ

“デンワチョウ フル”と表示された  
電話帳から不要な電話番号を消去してください。  
子機の電話帳の登録内容を個別に消去する → p25

## 留守中にかけてきた相手を確認する<留守録着信データ>

留守設定中に電話がかかってくると、着信データと同時に留守録着信データが記憶されます。これにより、親機や子機で用件を再生しながら相手番号を確認することができます。外線リモートや子機のリモコン操作で用件を聞いたときは、電話番号が音声で聞こえます。留守録着信データは、いったん回線がつながった相手であれば、応答メッセージが流れている間に相手が電話を切っても記憶されます。

録音された用件を聞く → p39  
外出先から用件を聞く → p42

- 留守録着信データには次のような制限があります。
  - 用件が消去されると留守録着信データも同時に消去されます。
  - 留守録着信データを使って電話をかけたりファクスを送ることはできません。
  - 電話帳や着信拒否に登録することはできません。

### ■ 親機で

留守録の用件を再生すると、ディスプレイに留守録着信データが表示されます。

電話帳に登録している相手

アイテ:ニッポ ンデンキ  
サイセイチュウ 1 / 5

相手の名前が表示されます。

電話帳に登録していない相手

アイテ:0312345678  
サイセイチュウ 1 / 5

相手の電話番号が表示されます。

### ■ 子機で

ディスプレイに留守録着信データは表示されません。留守録の用件を再生すると、用件のあと時間と相手の電話番号が音声で聞こえます。

- 相手が用件を録音していないと、用件のかわりにビジートーン（話中音）が聞こえ、そのあと時間と相手の電話番号が聞こえます。
- 相手の電話番号が通知されないときは、その理由が音声で聞こえます。

## ■ キャッチホン・ディスプレイについて

通話中にキャッチホンが入ったとき、かけてきた相手の電話番号を約30秒間表示します。表示の見かたはナンバー・ディスプレイの表示と同じです。キャッチホン・ディスプレイを利用するためには、キャッチホンとナンバー・ディスプレイを契約（有料）した上で、キャッチホン・ディスプレイの契約（有料）をしてください。

### ダイヤルインサービスも同時に利用したい

必ずモデムダイヤルインサービスをご利用ください。「ナンバー・ディスプレイ カスタマーセンター」（▶p53）または最寄りのNTT東日本またはNTT西日本の窓口にご相談ください。

### ISDN回線を利用している

キャッチホン・ディスプレイはアナログ回線用のサービスです。ISDN回線の方は、最寄りのNTT東日本またはNTT西日本の窓口にご相談ください。

## ■ キャッチホン・ディスプレイを設定する（お買い上げのとき：利用しない）

NTT東日本またはNTT西日本のキャッチホン・ディスプレイを契約したときに設定します。

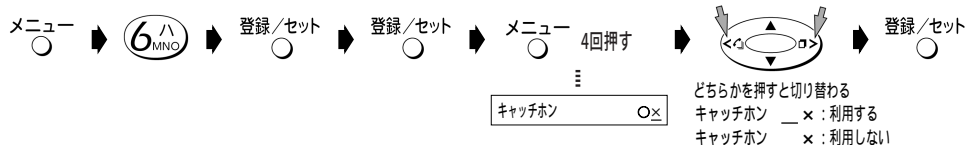

## ■ キャッチホン・ディスプレイのご利用にあたって

- ・キャッチホンが着信すると、キャッチホン着信音「プルルル・プップツ」のあとに「ピポ」という音が聞こえ、相手の電話番号を受信する間（約1秒間）通話が途切れます。
- ・子機で通話中の場合、親機から電話番号情報を転送する間「ザッ」というノイズが聞こえます。
- ・次の場合、キャッチホンが着信しても、相手の電話番号が表示されないことがあります。
  - － 保留中、留守番電話動作中、コピー中、ファクス送受信時、登録操作中、通話録音中、通話再生中、外線転送中
  - － 大声で通話したとき
  - － 周囲の雑音が大きいとき
  - － NTT東日本またはNTT西日本の交換機とお客様宅との距離が遠いとき



・キャッチホン・ディスプレイをご契約になる場合には、次の点にご注意ください。

- － ファクスの送信中や受信中にキャッチホンが入ると、ファクスの画像が乱れたり、送信や受信が中断されることがあります。またこの場合、電話がかかってきたことはこちらではわかりません。キャッチホン・ディスプレイの異常ではありませんので、ご了承ください。
- － 通話中にキャッチホン・ディスプレイにより割り込まれた相手がファクスの場合は、「ポー・ポー・ポー…」という音が聞こえてもファクスかんたん受信（▶p45）は動作しません。手動受信の操作（▶p33）によりファクスを受信することもできますが、受信中は前の方のお話に戻ることができません。親機の「キャッチ」ボタンまたは子機の「キャッチ」ボタンをもう一度押して、先に通話していた方とお話してください。なお、手動受信の操作をしなかった場合は、ファクスを送られてきた相手の方は通信エラーになってしまいます。また続けてファクスが送られてくるのが考えられますので、早めにお話を終えられることをおすすめします。

## ■ キャッチホン・ディスプレイの表示について

- ・着信拒否リストに登録されている電話番号の場合でも、キャッチホン着信してその番号が表示されます。
- ・番号リクエストの設定が「する」になっていても、非通知の相手もキャッチホン着信して「ヒツウチ」と表示されます。
- ・プライベートコールに指定されている番号も表示されます。
- ・キャッチホンに応答する前に相手が電話を切っても、約30秒間表示されます。
- ・キャッチホンに応答したときは、その時点で通話時間表示に戻ります。応答しなくても約30秒経過したときは通話時間表示に戻ります。
- ・かけてきた相手によるバックライトの色分けは行われません。

# キャッチホン/モデムダイヤルイン

ここでは、NTTのいろいろなサービスの利用のしかたを説明しています。

## ■ キャッチホンを利用する

キャッチホンを利用すると、相手と話し中、別の方からかかってきた電話に出ることができます。

### ■ ご利用にあたって

キャッチホンを利用するには、NTT東日本またはNTT西日本との契約（有料）が必要です。

- ☐ ・ファクスの送信中や受信中にキャッチホンが入ると、ファクスの画像が乱れたり、送信や受信が中断されることがあります。

### ■ ナンバー・ディスプレイも利用している

キャッチホン・ディスプレイを契約（有料）すると、通話中にかけてきた相手の番号を表示できます。  
キャッチホン・ディスプレイについて▶p59

## ■ キャッチホンを受ける

通話中にキャッチホンが入ると「プルルー・プップ」 という音（キャッチホンの着信音）が聞こえます。

- ☐ ・キャッチホンが入っていないときに、親機の「キャッチ」ボタンや子機の「キャッチ」ボタンを押さないでください。電話が切れてしまいます。

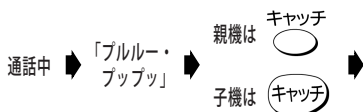

- ▶ あとからかけてきた相手と通話 [キャッチ] ボタンを押すことで通話の相手を切り替えられます。

一方と通話中、もう一方の相手は 自動的に保留されます。

### ■ キャッチホンで入った相手がファクスだったとき

いったん最初の相手に切り替え、電話を切ってもらってください。その後、あとから入ったファクスに切り替え、手動受信の操作をしてください。

手動で受ける▶p33

ただし、手動受信するタイミングによっては、ファクスを受信できないことがあります。

## ■ モデムダイヤルインを利用する

モデムダイヤルインを利用すると、1本の電話回線で、2つ以上の電話番号を使えます。

### ■ 利用申し込みにあたって

モデムダイヤルインを利用するには、NTT東日本またはNTT西日本との契約（有料）が必要です。

- ☐ ・本機はPB信号方式のダイヤルインには対応しておりません。お申し込み時には、モデム信号方式のダイヤルイン（モデムダイヤルイン）を指定してください。
- ・本機でダイヤルインサービスを契約すると、次のサービスが利用できなくなります。
  - －キャッチホン
  - －転送でんわ
  - －トーカー案内
  - －トリオホン
  - －電話会議
  - －ボイスワープ
- ・いままで使っていた電話番号が変わることがあります。また、一部の地域ではダイヤルインサービスが利用できないことがあります。詳しくは、NTT東日本またはNTT西日本の窓口などにお問い合わせください。
- ・ランチ（並列）接続では使えません。▶p12
- ・電話番号が複数になっても電話回線は1本のままです。同時に電話をかけたり受けたりすることはできません。
- ・停電中は、電話もファクスも使えません。
- ・ダイヤルインサービスが始まっていないときにダイヤルインの登録操作をすると電話が使えなくなることがあります。

### ■ ISDN回線を利用している

ターミナルアダプタの機種または設定によっては、本機のダイヤルイン登録が使えない場合があります。このときは、ダイヤルインを「利用しない」（お買い上げ時）のままにしてください。  
ダイヤルインの登録 ▶p6 2  
INSネット64を利用するには ▶p6 3

## ■ 契約のしかた

契約の際、次の内容をNTT東日本またはNTT西日本に連絡してください。

- ・ダイヤルインの種類  
モデムダイヤルイン
- ・電話番号（送出番号）は「下4桁」  
「下4桁」を指定しないと、現在使用している電話番号が変わることがあります。
- ・ダイヤルインサービスの利用開始日時を確認

窓口：116（無料）

受付時間 午前9:00～午後5:00



## ダイヤルインの動作

電話番号（契約者回線番号）とダイヤルイン追加番号を使い分け、電話用とファクス用の番号として利用できます。

- 電話用の番号に電話がかかってくると、ベルが鳴り、電話／ファクス切替が働きます。切替をしたくないときは、着信モードを電話専用に設定してください。▶ p44
- ファクス用の番号にファクスが送られてくると、ベルは鳴らず、自動でファクスを受信します。

### 電話用の番号にファクスが送られたとき

電話用の番号にファクスが送られてくると、ベルが鳴ります。電話に出ると「ポー、ポー、ポー…」という音が聞こえたり、または無音になっていますので、ファクスかんたん受信、またはファクスの手動受信の操作をしてください。

ファクスかんたん受信 ▶ p45  
手動で受ける ▶ p33

### ファクス用の番号に電話がかかってきたとき

ファクス用の番号に電話がかかってくると、ベルは鳴らず、電話に出ることもできません。

### 留守設定をしているとき

- 電話用の番号にかかってくると、留守電の動作をします。用件の録音もファクスの自動受信も行えます。
- ファクス用の番号にかかってきたときは、ファクスの受信だけです。用件の録音はできません。
- 子機用の番号にかかってきたときは、子機もベルが鳴ります。用件の録音もファクスの自動受信も行えます。

## ダイヤルインの利用例

AさんとBさんの場合を例として、契約および登録例を説明します。

- Aさんの場合
  - 電話用とファクス用の番号を分けたい
  - 電話がかかってきたら、親機も子機も鳴らしたい
- Bさんの場合
  - 子機を1台増設したい ▶ p68
  - 親機と子機2台とで3つの電話番号を使い分けたい
  - ファクス専用の番号は必要ない

## 1 NTT東日本またはNTT西日本と契約する

契約内容	Aさんの場合	Bさんの場合
契約者回線番号	×××—aaaa (電話用)	×××—cccc (親機用)
ダイヤルイン追加番号	×××—bbbb (ファクス用)	1. ×××—dddd (付属子機用) 2. ×××—eeee (増設子機用)

## 2 ダイヤルインサービス開始後に、本機の登録を行う

必要な登録設定 (次ページ参照)	Aさんの場合	Bさんの場合
ダイヤルイン	○	○
ファクスセンヨウ	○	×
ファクス	bbbb	—
ナイセン1	aaaa	cccc
キョウツウメイドウ	○*	×
ナイセン2	aaaa	dddd
ナイセン3	—	eeee

\*親機に電話がかかってきたときに、子機のベルも鳴ります。

## 3 以上で、次のように利用できるようになりました

- Aさんに電話するときは、必ず電話用の番号をダイヤルしてもらってください。ファクス用の番号ではベルが鳴らず、電話に出られません。

動作	ダイヤルする番号	親機の状態	子機の状態
Aさんに電話	×××—aaaa	ベルが鳴る	ベルが鳴る
Aさんにファクス	×××—bbbb	ベルが鳴らずに、自動受信	ベルが鳴らない
Bさんの親機に電話	×××—cccc	ベルが鳴る	ベルが鳴らない
Bさんの付属子機に電話	×××—dddd	ベルが鳴らない	付属子機のベルだけが鳴る
Bさんの増設子機に電話	×××—eeee	ベルが鳴らない	増設子機のベルだけが鳴る
Bさんにファクス	×××—cccc	ベルが鳴り、自動受信	ベルが鳴らない

### ベルが鳴っていない親機や子機で電話に出た

ベルが鳴っているときと同じように電話に出られます。

- ナンバー・ディスプレイをご利用の場合、ダイヤルインの登録よりもナンバー・ディスプレイのプライベートコールが優先されます。このため、電話帳に登録してある相手からかかってきたときは、ベルが鳴る電話機が変わることがあります。

## 必要な設定

### ダイヤルインの登録 (お買い上げのとき：利用しない)

- ダイヤルインサービスが開始されたことを確認してから行ってください。サービス開始前に行うと、電話がつかなくなる場合があります。
- ダイヤルインサービスを利用するときは、ナンバー・ディスプレイの契約にかかわらず、ナンバー・ディスプレイの設定を「利用する」にしてください。  
ナンバー・ディスプレイの設定 → p54

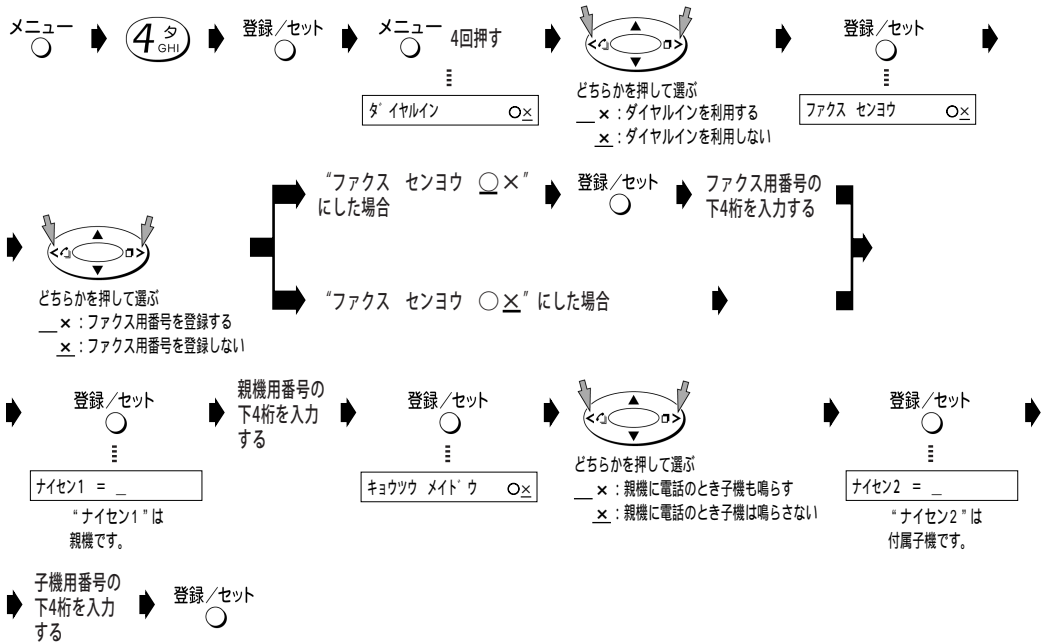

**増設子機があるとき** “ナイセン2” (付属子機) 用の番号を入力し、[登録/セット] ボタンを押すと、“ナイセン3 =\_”、“ナイセン4 =\_”が表示されます。

**電話番号を変更したいとき** 同じ手順で最初から登録し直してください。

**ダイヤルインの利用を解除したいとき** 上記操作でダイヤルインを「利用しない」 “×” を選び [登録/セット] ボタンを押します。

# こんなときは

ここでは、必要に応じて見るためのいろいろな情報が記載されています。

## INSネット64を利用するには

INSネット64を利用すると、インターネットやパソコン通信しながら電話が使えます。

### ご利用にあたって

INSネット64を利用するには、NTT東日本またはNTT西日本との契約が必要です（有料）。また、本機のほかに、次の機器が必要となります。

- ・ISDNターミナルアダプタ（TA）
- ・デジタルサービスユニット（DSU）

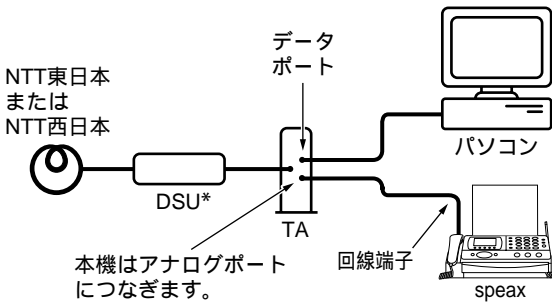

本機はアナログポートにつなぎます。

\*: TAの機種によっては、DSUが内蔵されています。詳しくは、TAの取扱説明書をご覧ください。

**ナンバー・ディスプレイを利用したい** INSナンバー・ディスプレイ対応のTAを使用してください。

**ダイヤルインサービスを利用したい** TAの取扱説明書に従い、設定してください。TAの機種または設定によって、本機のダイヤルイン機能が使えないことがあります。この場合は「ダイヤルインを利用しない」に設定してください。ダイヤルインの登録 ▶p62

**相手の番号の前に「0077」などの番号を付けるとき** TAの設定（ダイヤル桁間タイマなど）によっては、かけられないことがあります。

**電話帳登録で「ポーズ」を入力する際のご注意** TAの設定（ダイヤル桁間タイマなど）によっては、電話をかけられないことがあります。

## 必要な設定

回線種別はTAの取扱説明書をご覧ください。回線種別の自動/手動設定 ▶p47

## パソコンやモデムにつなぐには

INSネット64を利用しないでインターネットやパソコン通信する場合、モデム内蔵パソコンやモデムに本機をつなぎます。

- ・モデムやモデム内蔵パソコンで電話を受けるようにするときは、本機の「電話/ファクス切替」が働く前に着信するようにしてください。詳しくは、モデムやパソコンの取扱説明書をご覧ください。
- ・モデムやモデム内蔵パソコンで通信中は、本機を操作しないでください。
- ・本機で通話中やファクス中には、モデムやモデム内蔵パソコンの通信操作はしないでください。本機での通話や通信が切れます。
- ・モデムやモデム内蔵のパソコンと接続した場合、回線種別は手動で設定してください。

回線種別の自動/手動設定 ▶p47

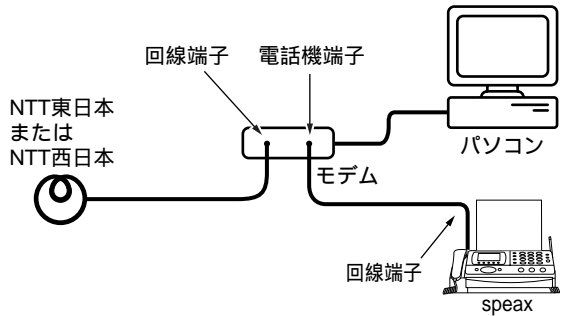

### 回線切替器を使いたい

下図のようにつなぎます。

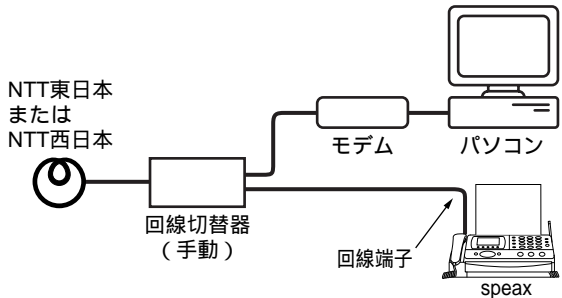

## ADSL回線を利用するには

ADSL回線を利用するには、ADSL接続事業者と、電話共用型（タイプ1）の契約が必要です（有料）。また、本機のほかに、次の機器が必要となります。

- ・ADSLモデム
- ・スプリッタ

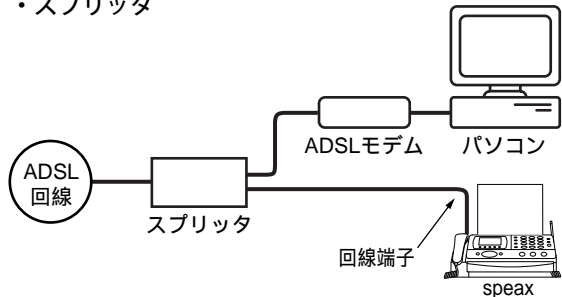

本機は、スプリッタのTEL（またはPHONE）端子につなぎます。詳しくはスプリッタの取扱説明書をご覧ください。

こんなときは

## ■ “キロクシガ ツマリマシタ” と表示されたとき

“キロクシガ ツマリマシタ” と “ソウサパネル アケテクダサイ” が交互に表示される場合は、記録紙がつまったか、または記録紙の給紙不良が考えられます。

操作パネルを開け、記録紙がつまっているかどうかを確認してください。

### 1 記録紙カバーを前に倒す

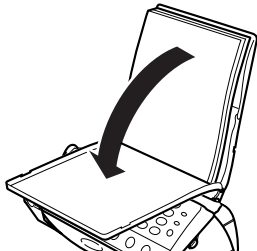

### 2 記録紙を取り除き、記録紙カバーを閉じる

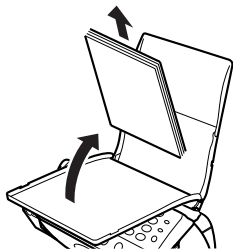

### 3 操作パネルを開ける

親機右側面にある操作パネル開レバーを引き上げながら、矢印の方向に操作パネルを開けてください。

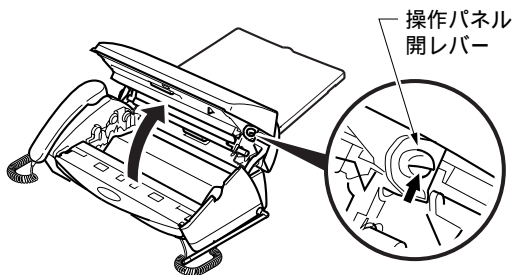

● 作業中は、指をはさまないように注意してください。

## ■ 記録紙がつまっていなかった場合

給紙不良です。記録紙給紙用ローラを清掃してください。記録紙給紙用ローラの清掃 ▶ p67

## ■ 記録紙がつまっていた場合

### 1 記録紙を取り除く

つまった記録紙を矢印の方向に引き抜きます。

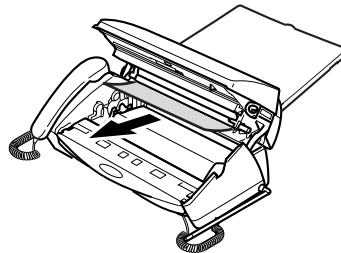

● 記録紙は破れないように静かに取り除いてください。取り除く途中で記録紙が破れてしまったときは、紙片を親機の中に残さないようにすべて取り除いてください。

### 2 青色ギヤを矢印の方向に回し、インクフィルムをたるみを取る

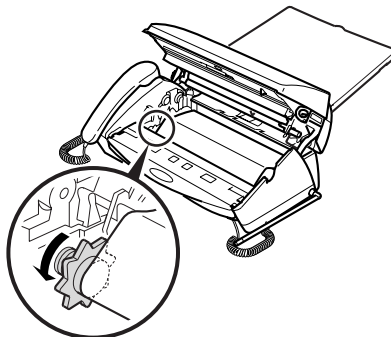

### 3 操作パネルを閉じる

操作パネルの両端を、矢印の方向に「カチッ」という音がするまで押し込みます。

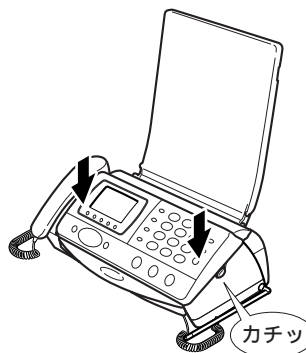

### 4 記録紙をセットする

記録紙をセットする ▶ p13

“ソウサパネルが アイテマス”と“インクフィルム コウカン”が交互に表示された

- ・ Handsキャナでコピー中にインクフィルムがなくなったり、インクフィルムがなくなっている状態で Handsキャナを外すと、この表示が出ます。インクフィルムを交換してください。

インクフィルムを交換する ▶ 本ページ右側 Handsキャナを親機から取り外している、表示が消えませんが親機に戻してください。

- ・ 操作パネルが浮いています。確実に閉めてください。操作パネルがきちんと閉じていないと、原稿づまりや記録紙づまりの原因となります。
- ・ Handsキャナを親機から取り外している状態で操作パネルを閉めたり、電源を入れると、表示される場合があります。Handsキャナを親機に戻してください。

“キロクシガ ツマリマシタ”とくり返し表示された

記録紙給紙用ローラを清掃してください。

記録紙給紙用ローラの清掃 ▶ p67

## “ゲンコウガ ツマリマシタ”と表示されたとき

コピーやファクス送信中に原稿がつかまりました。

### 1 記録紙を取り除く

記録紙カセット内にある記録紙を取り除きます。

▶ 前ページ左側 手順1, 2

### 2 操作パネルを開ける

▶ 前ページ左側 手順3

- ・ 作業中は、指をはさまないように注意してください。

### 3 原稿を取り除く

つまった原稿を矢印の方向に引き抜きます。

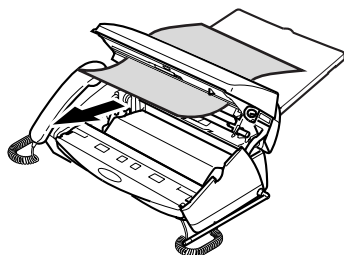

### 4 操作パネルを閉じる

▶ 前ページ右側 手順3

### 5 記録紙をセットする

記録紙をセットする ▶ p13

“ゲンコウガ ツマリマシタ”と“ローラ セイソウシテタサイ”が交互に表示された

原稿送り用ローラを清掃してください。

原稿送り用ローラの清掃 ▶ p67

## インクフィルムを交換する

- ・ 交換用インクフィルムは、指定(型名: SP-FA430)のインクフィルムをお使いください。型名: SIF-A4040、SIF-A4030Tのインクフィルムは、使用できません。
- ・ 指定以外のインクフィルムを使用すると、故障や印字かすれなどの原因となります。
- ・ 廃棄時以外は、インクフィルムカートリッジを分解しないでください。破損する場合があります。

## インクフィルムカートリッジを取り外す

次の手順でインクフィルムカートリッジ(以降カートリッジと略す)を取り外してください。

### 1 記録紙を取り除く

記録紙カセット内にある記録紙を取り除きます。

▶ 前ページ左側 手順1, 2

### 2 操作パネルを開ける

▶ 前ページ左側 手順3

- ・ 作業中は、指をはさまないように注意してください。

### 3 使用済みのカートリッジを取り外す

カートリッジの左右のつまみをつまんで、取り外してください。

- ・ サーマルヘッドの周辺は高温になっている場合があります。高温時は、手を触れないようにご注意ください。やけどをする場合があります。
- ・ サーマルヘッド両端の金属部分に手を触れないよう、ご注意ください。

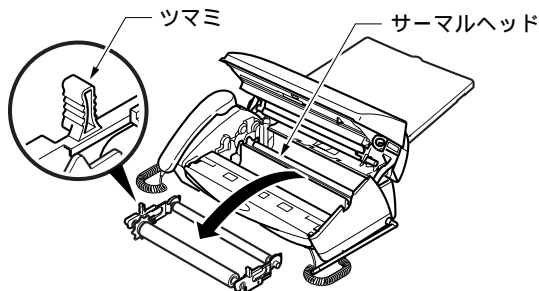

## カートリッジを取り付ける

### 1 新しいカートリッジを広げる

レバーを持って矢印の方向に広げます。

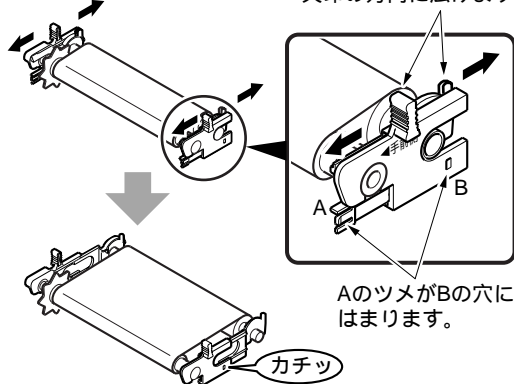

こんなときは



## 2 カートリッジを取り付ける

青色ギヤが、手前側になるように取り付けてください。

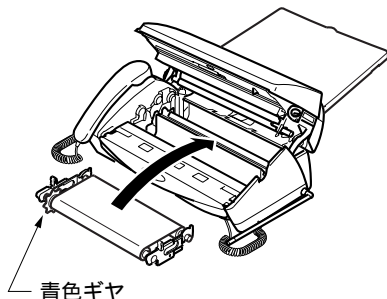

## 3 青色ギヤを回し、インクフィルムのたるみを取る

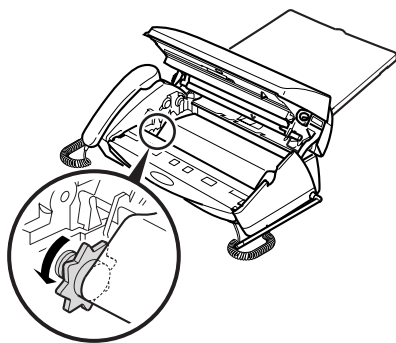

## 4 操作パネルを閉じる

操作パネルの両端を、矢印の方向に「カチッ」という音がするまで押し込みます。▶ p64右側 手順3

## 5 記録紙をセットする

記録紙をセットする ▶ p13

### インクフィルムの処分方法について

- ・使用済のインクフィルムには、コピーや受信したときの内容が白く残っています。内容を他の人に見られたくないときは、ハサミなどで切ってから捨ててください。
- ・インクフィルムの芯は紙、フィルム部分はポリエステル、カートリッジはポリスチレン、金属などでできています。使用済のインクフィルムは、お住まいの地域で定められた分別により捨ててください。

### インクフィルム1本でプリントできる枚数は

- ・添付テスト用インクフィルム：A4記録紙 約20枚
  - ・別売インクフィルム（30m）：A4記録紙 約95枚
- 電源を入れたときやカバーを開めたとき、品質保証のためインクフィルムの巻き取り（約3cm）を行います。このため、ご使用の状況によっては、プリントできる枚数が少なくなる場合があります。

## ■ お手入れのしかた

- ・お手入れ前に親機の電源プラグをコンセントから抜いてください。電源プラグを抜くと、時計のデータなど、消えてしまう情報がありますので、ご注意ください。 停電したとき ▶ p69
- ・ベンジン、シンナーなどの有機溶剤、アルコールは絶対に使用しないでください。変形や変色の原因となります。

### ■ 親機・子機の外装の清掃

装置表面の汚れは、薄めた台所用中性洗剤に浸した布を固く絞って拭き取り、最後に乾いた柔らかい布で拭いてください。水拭きをするときは、布を固く絞ってから拭いてください。

### ■ ハンドスキャナの清掃

原稿を読み取る部分のガラス面が汚れると、コピーや相手の記録画に汚れが出てしまいます。原稿読み取り面は、月に1回くらいの周期で清掃し、いつもきれいにしておいてください。

## 1 ハンドスキャナを下に押しながら手前に引き抜く

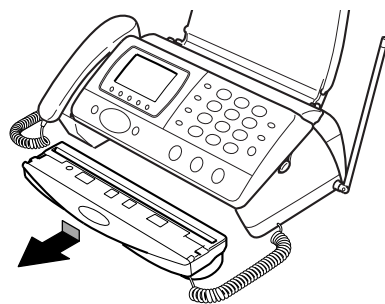

## 2 ガラス面を柔らかい布で拭く

## 3 ローラを拭く

水に浸した布を固く絞って、拭いてください。

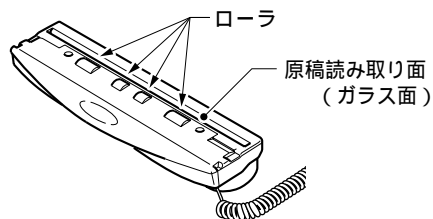

## 4 ハンドスキャナを元通りに取り付ける

原稿読み取り面を上に向けて、親機に押し込みます。

## 原稿送り用ローラの清掃

原稿送り用ローラが汚れると、原稿づまりの原因になります。月に1回くらいの周期で清掃してください。

### 1 記録紙を取り除く

記録紙カセット内にある記録紙を取り除きます。  
→ p64左側 手順1, 2

### 2 操作パネルを開ける

→ p64左側 手順3

● 作業中は、指をはさまないように注意してください。

### 3 原稿送り用ローラを拭く

水に浸した布を固く絞り、原稿送り用ローラ1を手で矢印の方向に回しながら、原稿送り用ローラ1および2の表面全体を拭きます。

● ローラの軸に取り付けられている白いギヤには潤滑剤が塗布されていますので、触らないようにしてください。

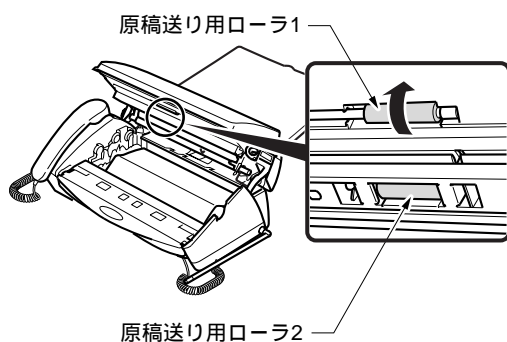

### 4 青色ギヤを矢印の方向に回し、インクフィルムのたるみを取る

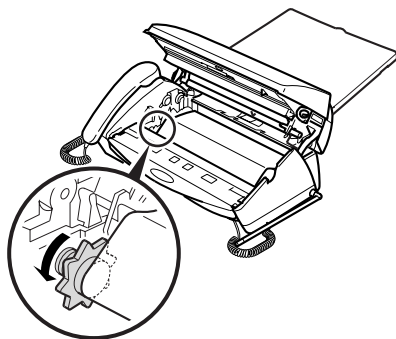

### 5 操作パネルを閉じる

→ p64右側 手順3

### 6 記録紙をセットする

記録紙をセットする → p13

## 記録ローラの清掃

記録紙がうまく送れないときや、プリントした記録紙が汚れるときは、記録ローラを清掃してください。

水に浸した布を固く絞り、記録ローラを手で回しながら、ローラの表面全体を拭きます。

● ローラの軸に取り付けられている白いギヤには潤滑剤が塗布されていますので、触らないようにしてください。

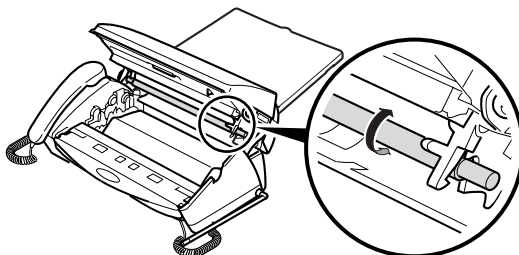

## 記録紙給紙用ローラの清掃

長い間使用していると記録紙給紙用ローラに紙の粉などが付いて、うまく送れなくなる場合があります。月に1回くらいの周期で清掃してください。

水に浸した布を固く絞り、記録紙給紙用ローラを手で回しながら、ローラの表面全体を拭きます。

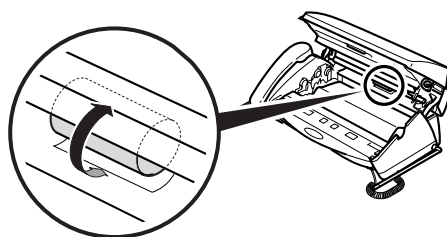

● 記録紙給紙用ローラを清掃するときは、操作パネルを開ける前に記録紙カセットから記録紙を取り除き、記録紙カセットを取り外してください。記録紙カセットを取り外さないと、記録紙給紙用ローラが隠れてしまい、拭くことができません。

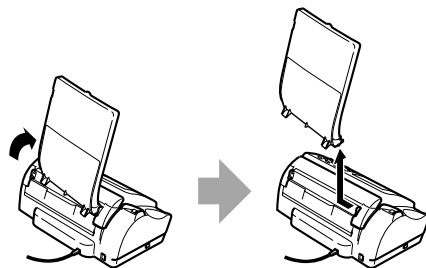

## 子機について

### 電池パックを交換する

#### ⚠危険

- 子機の充電は、子機専用の充電器を使用してください。その他の充電条件で充電すると、電池パックを液漏れ、発熱、破裂させる原因となる場合があります。
- 電池パックを単体では充電しないでください。電池パックを液漏れ、発熱、破裂させる原因となります。
- 専用の電池パックを使用してください。また、専用の電池パックは他の機器には使用しないでください。電池パックを液漏れ、発熱、破裂させる原因となります。
- 電池パックを水や火の中に投入したり、加熱しないでください。電池パックを液漏れ、発熱、破裂させる原因となります。
- 電池パックに直接はんだ付けしないでください。電池パックを液漏れ、発熱、破裂させる原因となります。
- 電池パックのコネクタの赤（プラス）・黒（マイナス）を針金などの金属類で接触しない（ショートさせない）でください。火災・感電の原因となります。
- 電池パックを分解・改造しないでください。電池パックの発熱、破裂の原因となることがあります。
- 電池パックのビニールカバー（チューブ）は、はがさないでください。電池パックを液漏れ、発熱、破裂させる原因となります。
- 万一、電池パックが液漏れして、液が目に入ったときは、失明の恐れがありますので、こすらずにすぐにきれいな水で洗ったあと、ただちに医師の治療を受けてください。また、漏れた液が皮膚や衣服についたときは、きれいな水で洗い流してください。皮膚がかぶれたりする原因となります。
- 電池パックを使用中や充電中、または保管中に異臭を発したり、発熱したり、変色・変形その他、今までと異なることに気がついたときは、子機から電池パックを取り外し、使用を中止してください。

- 電池パックは必ず本機専用のものを使用してください。

電池仕様：SP-N1, 2.4V, 600mAh, NEC

型名	標準価格
SP-N1 (ニカド電池)	1,600円

価格には消費税は含まれておりません。

- 新しい電池パックは充電されていません。電池パックを交換したときは、子機を充電器に置いて10時間以上充電してください。

- 電池パックにはニカド電池を使用しています。ニカド電池はリサイクル可能な貴重な資源です。交換した電池パックはもちろん、本機を廃棄する際には、ショートによる発煙、発火の恐れがありますので、電池パックを取り出し、端子を絶縁するためにテープを貼るかポリ袋に入れて、お買い上げいただいた販売店、またはお近くの「ニカド電池リサイクル協力店」へお持ちください。



#### Ni-Cd

- 「ニカド電池リサイクル協力店」へのお問い合わせは下記へお願いします。

— 本機または電池パックをお買い求めいただいた販売店  
— 「(社)電池工業会小形二次電池再資源化推進センターおよび充電式電池リサイクル協力店くらぶ」事務局 (社)電池工業会ホームページ <http://www.baj.or.jp/> をご参照ください。

- 電池パックの寿命は通常の使用で約2年です。
- 電池パックの購入については、お買い上げの販売店にお問い合わせください。
- 電池パックを交換しても、電話帳に登録した電話番号は消去されません。



- 電池パックを入れていない状態で、子機を充電器に置かないでください。

- 電池パックは必ず本機専用のもの (SP-N1) を使ってください。
- 電池パックのコードを、強くひっぱらないでください。また、電池カバーではさまないように注意してください。故障の原因になります。

#### 1 電池カバーを外す

電池カバーを下に押しなが  
ら手前に引くと外れます。

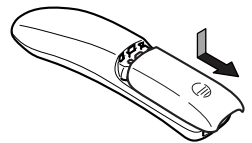

#### 2 古い電池パックを取り出す

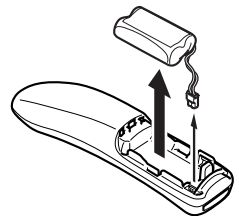

#### 3 新しい電池パックを取り付ける

電池パックを取り付ける ▶ p16

#### 4 充電器に置いて充電する

新しい電池パックは充電されていません。10時間以上、充電してください。

### 子機を増設するとき

増設する子機は別途、本機をお買い上げいただいた販売店で、お買い求めください。



- 子機が2台以上ある場合、子機同士の通話はトランシーバー方式での簡易子機間通話となります。双方向の通話はできません。

#### 増設できる子機

必ず下記の型名をご指定ください。

指定以外の子機はご使用になれません。

型名	標準価格
SP-ZK30 (カナ表示)	13,000円

価格には消費税は含まれておりません。

#### 増設できる子機の台数

SPX-S30は最大2台まで、SPX-S30Wは最大1台まで子機を増設できます。付属の子機と合わせて、合計3台となります。

#### 子機を使える状態にするには

増設子機を使うためには、子機への識別番号 (IDコード) の登録が必要です。登録には増設子機と親機が必要です。くわしくは販売店にお問い合わせください。

## “ツウシン イジョウ”が表示されたとき

ファクス送信中や受信中に異常があると、ディスプレイに“ツウシン イジョウ”と表示されたり、不達レポートがプリントされます。おもな“ツウシン イジョウ”の対処方法は、次のとおりです。

- ・原稿が正しくセットされていないため、送信できませんでした。  
原稿を正しくセットし、もう一度送り直してください。…………… → p30
- ・記録紙がなくなりました。記録紙を入れてください。…………… → p13
- ・記録紙がつまりました。取り除いてください。…………… → p64
- ・原稿がつまりました。セットし直してください。…………… → p65
- ・操作パネルが開いています。操作パネルを閉じてください。…………… → p64

なお、上記以外にも、電話回線や相手先での異常が考えられます。再度送受信してみてください。

## 停電したとき

停電したときや親機の電源プラグをコンセントから抜いたときは、親機・子機ともに使用できません。停電したとき、消えてしまう情報と消えない情報があります。

消えてしまう情報	<ul style="list-style-type: none"> <li>・ハンドスキャナ送信時のメモリに記憶されている文書 …………… → p36</li> <li>・親機に記憶されているリダイヤルの電話番号 …………… → p19</li> <li>・時計のデータ …………… → p14、p49</li> <li>・ナンバー・ディスプレイ利用時、親機に記憶されている着信データ …… → p57</li> </ul>
消えない情報	<ul style="list-style-type: none"> <li>・メモリ代行受信文書 …………… → p33</li> <li>・留守番電話に録音した自作応答メッセージ …………… → p40</li> <li>・留守番電話に録音された用件 …………… → p39</li> <li>・通話録音した内容 …………… → p28</li> <li>・登録した電話番号や各種の設定値</li> <li>・通信管理レポート …………… → p52</li> <li>・子機に記憶されている電話帳・リダイヤル・着信データ …………… → p20、p25、p57</li> </ul>

### 停電が復旧したとき

- ・停電が復旧すると、本機は自動的に使用できる状態に戻ります。  
ハンドスキャナ送信中に停電したときは、メモリクリアレポートが自動的に出力されます。
- ・停電したときは、時計が初期化され、2002年1月1日0時0分になります。  
この場合は、時刻を合わせてください。時計を合わせる → p49

### メモリクリアレポートのプリント例

メモリクリア レポ<sup>o</sup>ート

ニッポ<sup>n</sup>ン テ<sup>n</sup>ンキ

イカノ ナイヨウガ<sup>o</sup>、テイデ<sup>n</sup>ンニヨリ クリア サレマシタ。

ハント<sup>o</sup> スキャナ ソウシン ブ<sup>n</sup>ンシヨ

ウケツケ ニチジ <sup>o</sup>	ツウシン ジ <sup>o</sup> カン	アイ テ <sup>o</sup> サ キ	モード <sup>o</sup>	マイスウ	ツウシン ケツカ
8 . 23 14 : 35	0 ' 00 "	0312345678	ECM	1	テイデ <sup>n</sup> ン



## 困ったときは (Q&A)

	こんなときは	内 容	参照 ページ
待 機 中	ディスプレイに何も表示されない	・電源プラグは電源コンセントに差し込んでありますか？	p14
	“ソウサパネルガ アイティマス” “インクフィルム コウカン” と交互に表示が出た	・操作パネルが開いているか、インクフィルムがなくなっています。 ・ハンドスキャナを親機に戻してください。	p65
	“キロクシガ ツマリマシタ” “ソウサパネル アケテクダサイ” と交互に表示が出た	・記録紙がつまっていませんか？ ・記録紙がつまっていない場合は、記録紙の給紙不良です。記録紙給紙用ローラを清掃してください。 ・記録紙がつまっている場合は、操作パネルを開けて記録紙を取り除いてください。	p64 p67 p64
	“フツウシヲ イレテクダサイ” と表示が出た	・受信した文書や、自動で出力されるレポートのプリント待ちです。 記録紙をセットしてください。	p13
	ハンドスキャナが外れていないのに “ハンドスキャナ A4 → A4” が表示される	・操作パネルがしっかり閉まっていないと、表示される場合があります。操作パネルを閉め直してください。	p64
電 話 ( 親 機 / 子 機 )	受話器から何も聞こえない	・電源プラグは電源コンセントに差し込んでありますか？ ・電話回線が接続されていますか？ ・受話器のコードは接続されていますか？ ・子機を使用中ではありませんか？	p14 p14 p13 p19
	電話を受けられるが、かけることができない	・回線種別の設定が合っていますか？ ・ターミナルアダプタを使用していないですか？	p47 p63
	電話をかけることはできるが、受けることができない	・ナンバー・ディスプレイの契約をしている場合は、必ず「利用する」に設定してください。 ・ターミナルアダプタを使用していて、ターミナルアダプタ側でダイヤルインの設定をしている場合は、本機側のダイヤルインの設定を「利用しない」にしてください。	p54 p63
	ベルが鳴らない	・ベルの音量調整が「切」になっていませんか？	p28
	ベルの音が小さい (大きい)	・ベルの音量を調整してください。	p28
	ベルが鳴り、電話をとったが何も聞こえない	・相手がファクスかもしれません。親機の[スタート/コピー] ボタン (子機では [内線] ボタンを押したあと [6] ) を押してみてください。	p33
	相手の声が聞き取りにくい	・音量調整をしてください。	p28
	トーン (プッシュ) 信号の送出しがたは？	・p29 をご覧ください。	—
	着信ベル/呼出ベルの意味がわからない	・p32、45、46 をご覧ください。	—
	公衆電話で電話をかけた相手から、応答もしないのに通話料金がかかると言われた また、呼出音が少しおかしいと言われた	・p32、45、46 をご覧ください。	—
	電話をかけたとき、相手に自分の電話番号が表示されるのか？	・相手が NTT 東日本または NTT 西日本のナンバー・ディスプレイを契約している場合、自分の電話番号を通知したときに表示されます。 ・ファクス送信のときは、お客様が自分の電話番号を登録していたら、その番号が相手機に表示されます。	p53 p49
	親機から子機を呼び出せない 親機に次の表示が出た “デンバ ショウチュウ” “コキ オウトウ アリマセン” 子機から、親機や他の子機が呼び出せない	・子機を親機に近づけてみてください。 ・親機のアンテナの向きを変えてみてください。 ・テレビやラジオなどの電気機器から離れてみてください。 ・近くで他のコードレス電話機を使用していないですか？ ・子機は充電されていますか？	p15
	電話をかけてから呼出音が聞こえ始めるまでに時間がかかる	・相手の方がナンバー・ディスプレイをご利用の場合は、接続までに時間がかかることがあります。	p53
“カイセン カクニン” と表示が出た	・電話回線接続コードが抜けていませんか？ ・話中に相手が電話を切り、一定の時間が経つと表示されます。	p14	
受話器が温かい	・コピーやファクスを送受信した後は、受話器が温かくなる場合がありますが、問題なくご使用いただけます。	—	



	こんなときは	内 容	参照 ページ
電 話 ( 子 機 )	電話がかかけられない(「ツー」という音が聞こえない)	<ul style="list-style-type: none"> <li>親機の電源プラグは、電源コンセントに差し込んでありますか？</li> <li>子機は充電されていますか？</li> <li>親機に電話回線が接続されていますか？</li> <li>親機の回線種別の設定が、ご使用の回線種別に合っていますか？</li> <li>親機から離れすぎています。親機に近づいてください。</li> <li>親機が通話中、またはファクスの送信/受信、コピーをしていませんか？</li> <li>[通話] ボタンを押しましたか？</li> </ul>	p14  p17 p14 p47  p19
	ベル(呼出音)が鳴らない	<ul style="list-style-type: none"> <li>ベルの音量調整が「OFF」になっていませんか？</li> <li>親機に近づいてみてください。</li> <li>親機のアンテナの向きを変えてみてください。</li> <li>子機は充電されていますか？</li> </ul>	p29 p15  p17
	相手の声が聞き取りにくい	<ul style="list-style-type: none"> <li>音量調整をしてください。</li> <li>いつも聞き取りにくいときは、受話音量を全体的に大きく設定してください。</li> </ul>	p29 p47
	相手からこちらの声が聞き取りにくいと言われる	<ul style="list-style-type: none"> <li>送話音量を全体的に大きく設定してください。</li> </ul>	p47
	通話中に声かとぎれたり雑音が入る	<ul style="list-style-type: none"> <li>親機に近づいてみてください。</li> <li>親機のアンテナの向きを変えてみてください。</li> <li>テレビやラジオなどの電気機器から離れてみてください。</li> <li>蛍光灯が近くにあったら離してみてください。</li> <li>子機の近くに携帯電話などの充電器があったら離してみてください。</li> </ul>	p15
	通話中に「ピッピッ」という音が鳴り、電池アラームピクトが点滅した	<ul style="list-style-type: none"> <li>電池の充電残量が少なくなっています。充電をしてください。</li> </ul>	p17
	通話中にすぐに電池がなくなる	<ul style="list-style-type: none"> <li>電池パックを交換してください。</li> </ul>	p68
	充電器に置いたとき、[切] ボタンが点灯しない	<ul style="list-style-type: none"> <li>充電器のプラグを電源コンセントに差し込んでありますか？</li> <li>充電器に正しく置いてください。</li> </ul>	p16  p17
	他のファクシミリの子機を本機の子機として使えるのか？	<ul style="list-style-type: none"> <li>使えません。子機を増設する場合は指定の増設コードレス電話機セットをお買い求めください。</li> </ul>	p68
	増設子機が使えない	<ul style="list-style-type: none"> <li>増設子機に対する識別番号(IDコード)の登録が必要です。お買い求めの販売店にご相談ください。</li> </ul>	p68
フ ア ク ス ( コ ピ ー )	コピーが白紙になる	<ul style="list-style-type: none"> <li>コピーする面を裏向きにして原稿をセットしましたか？</li> </ul>	p30
	コピー中に「ピーピーピーピー」という音が鳴った	<ul style="list-style-type: none"> <li>[ストップ] ボタンを押すと、音が止まります。</li> <li>原稿がつまっています。</li> <li>記録紙の給紙不良です。記録紙給紙用ローラを清掃してください。</li> <li>記録紙がつまったか、なくなっています。</li> </ul>	p65 p67  p13, 64
	コピーがかすれた コピーがうすい	<ul style="list-style-type: none"> <li>原稿読み取り濃度を濃くして、もう一度コピーを取ってください。</li> </ul>	p46
	コピーが鮮明でない	<ul style="list-style-type: none"> <li>原稿読み取り面を清掃してください。</li> <li>当社指定の記録紙を使用してください。</li> </ul>	p66 p11, 76
	コピー画の左端または右端が欠ける (シングルコピー)	<ul style="list-style-type: none"> <li>A4 の原稿のとき、原稿セットガイドを B4 の位置のまま、左右どちらかに合わせてコピーすると、プリント結果が約 2 ~ 3 cm 欠けます。原稿セットガイドは必ず合わせてください。</li> </ul>	p30
	コピー画面の両端または片側に、数本黒い線が印刷される (マルチコピー)	<ul style="list-style-type: none"> <li>A4 の原稿のとき、原稿セットガイドを B4 の位置のまま、左右どちらかに合わせてコピーすると、プリント結果が縮小され、両端または片側に黒い線がプリントされる場合があります。</li> </ul>	p30
	記録紙の裏面が汚れる	<ul style="list-style-type: none"> <li>記録ローラ、記録紙給紙用ローラを清掃してください。</li> </ul>	p67
	B4 サイズの原稿をコピーすると、両端が欠ける	<ul style="list-style-type: none"> <li>シングルコピーでは、A4 サイズ幅でのプリントとなり、両端が印刷されません。</li> <li>B4 → A4 に縮小してプリントしたい場合は、マルチコピーまたはハンドスキャナコピーで行ってください。</li> </ul>	p34  p37

	こんなときは	内容	参照ページ
フ ア ク ス  ( 送 信 )	原稿をセットすると“ゲンコウガ ツマリマシタ”の表示が出る 原稿をセットしたのに“ゲンコウガ アリマセン”の表示が出た 原稿が送り込まれていかない	<ul style="list-style-type: none"> <li>• いったん操作パネルを開け、操作パネルを閉じてください。</li> <li>• 原稿送り用ローラを清掃してください。</li> <li>• 原稿が自動的に引き込まれるまで軽く差し込んでください。</li> <li>• 原稿が厚すぎます (ハundsキャナを使って送信してください)。</li> <li>• 原稿が薄すぎます (ハundsキャナを使って送信してください)。</li> <li>• 原稿が小さすぎます (ハundsキャナを使って送信してください)。</li> </ul>	p67 p30 p30, 35  p30, 35  p30, 35
	原稿が斜めに入った	<ul style="list-style-type: none"> <li>• 原稿を取り除き、もう一度やり直してください。</li> <li>• 原稿セットガイドを原稿の幅に合わせてください。</li> <li>• 原稿送り用ローラを清掃してください。</li> </ul>	p65 p30 p67
	原稿の読み取り中に「ピーピーピーピーピー」という音がして止まってしまい、“ゲンコウガ ツマリマシタ”と“ローラヲ セイソウシテクダサイ”という表示が交互に出た	<ul style="list-style-type: none"> <li>• 原稿を取り除き、もう一度やり直してください。</li> <li>• 原稿送り用ローラを清掃してください。</li> </ul>	p65 p67
	原稿が送られず、“アイテサキ ムオウトウ”と表示が出た	<ul style="list-style-type: none"> <li>• 相手先の電話番号を確認してください。</li> <li>• 相手先が電話に出ません。しばらくしてから、もう一度かけ直してください。</li> <li>• 相手先のファクスが受信できない状態になっています。相手先に確認して、もう一度送り直してください。</li> </ul>	—
	原稿が送られず、“アイテサキ ハナシチュウ”と表示が出た	<ul style="list-style-type: none"> <li>• 相手先が話中です。しばらくしてから、かけ直してください。</li> <li>• 回線が混み合っています。しばらくしてから、かけ直してください。</li> </ul>	—
	何回送信しても“サイハッコ マチ”になる	<ul style="list-style-type: none"> <li>• 相手が話中です。</li> <li>• 電話がかかけられるかを確認してください。</li> <li>• 手動で送信してみてください (手動とは、電話をかけて話をして、そのあとに双方がファクスを送る／受ける操作をする方法です)。</li> </ul>	p31 p19 p32
	送信中に「ピーピーピーピー」という音が鳴り出した	<ul style="list-style-type: none"> <li>• 相手のファクスに記録紙切れなどが起きたため、送信が中断されました相手先に確認して、もう一度送り直してください。</li> </ul>	—
	送信に時間がかかる	<ul style="list-style-type: none"> <li>• 画質モードの設定が「細かい」、「写真」のときは、「ふつう」や「小さい」のときと比べ、送信に時間がかかります。</li> <li>• 原稿に黒い部分が多いときや原稿の裏に印刷があるときは、送信に時間がかかります。</li> <li>• 回線の状態が悪い場合は、送信に時間がかかることがあります。</li> </ul>	p31
	海外への送信ができない	<ul style="list-style-type: none"> <li>• 海外へ送信するときは、国内と違い接続に時間がかかります。手動で送信するのが確実です (手動とは、電話をかけて話をして、そのあとに双方がファクスを送る／受ける操作をする方法です)。</li> <li>• 海外通信の設定をすると、エコキャンセルや、ファクス信号を長く送出するため、海外との通信がしやすくなります。</li> </ul>	p32  p46
	送ったファクスが縮小された	<ul style="list-style-type: none"> <li>• 相手機 (受信側) がA4サイズの記録紙を使用している場合、B4 サイズの原稿を送ると自動的にA4に縮小して送信されます。</li> <li>• A4の原稿のとき、原稿セットガイドをB4の位置のままで、原稿をガイドの左右どちらかに合わせて送信すると縮小して送信され、記録面の両端または片側に黒い線がプリントされます。</li> </ul>	p31  p30
送受信でサイズが違う	<ul style="list-style-type: none"> <li>• ファクスの場合は、送受信で若干の差が出ます。原稿／記録紙の送り誤差 (原稿読み取りおよび受信画の伸び縮み) があります。</li> <li>• 1つ上の項目も参照してください。</li> </ul>	—	
送信した原稿が相手先で白紙になる	<ul style="list-style-type: none"> <li>• 原稿を表裏逆にセットしませんでしたか？送る面を「裏向き」にセットし、もう一度送り直してください。</li> <li>• 相手先の記録紙の向き (表裏) が正しくないかもしれません。相手先に確認してもう一度送り直してください。</li> </ul>	p30	

	こんなときは	内容	参照ページ
ファクス (送信)	相手先で受信した記録がかすれた 相手先で受信した記録がうすい	・原稿読み取り濃度を濃くして、もう一度送り直してください。	p46
	相手先で受信した記録の状態が鮮明でない	・本機でコピーを取ってください。コピーが鮮明でないときは、原稿読み取り面を清掃してください。コピーが鮮明なときは回線または相手側に原因があると思われます。もう一度送り直してください。 ・通信中にキャッチホンが入ると画像が乱れることがあります。もう一度送り直してください。 ・画質モードを変えて送ってみてください。	p34,66 p60 p31
	相手先で受信した記録に黒いすじが入る	・本機でコピーを取ってください。コピーにも黒いすじが入るときは、原稿読み取り面を清掃してください。コピーが正常なときは、相手側に原因があると思われます。もう一度送り直してください。	p34,66
ファクス (受信)	“シバラク オマチクダサイ”と表示が出たままになった	・電源プラグを入れたまま、しばらく使用を控えてください。	—
	“ソウサパネルガ アイテイマス” “インクフィルム コウカン”と交互に表示が出た	・操作パネルが開いているか、インクフィルムがなくなっています。 ・ハンドスキャナを親機に戻してください。	p65
	“キロクシガ ツマリマシタ”と表示が出た	・記録紙の給紙不良です。記録ローラ、記録紙給紙用ローラを清掃してください。 ・記録紙がつまっています。	p67 p64
	“フツウシヨ イレテクダサイ”と表示が出た	・記録紙がなくなっています。	p13
	ベルが鳴り続けて、自動的に受信できない	・受信したファクスをプリント中は受信できません。 ・コピー中や登録中のときは、[ストップ] ボタンを押して、コピーや登録をやめてください。 ・相手先がファクス信号を出さないタイプのときは自動受信できません。手動受信を行ってください。 ・着信ベル回数が10回以上に設定されている場合、相手が自動送信のファクスのときは受信できません。 ・電話モードに設定しているときは自動受信できません。 ・留守番電話などで、録音された用件によってメモリがいっぱいのときは、ベルが鳴り続けて受信できません。不要な用件を消去してください。	p33 p45 p44 p40
ファクス (受信)	受信中に「ピーピーピーピー」という音が鳴り出した	・[ストップ] ボタンを押すと、「ピー」という音が止まります。 ・記録紙の給紙不良です。記録ローラ、記録紙給紙用ローラを清掃してください。 ・記録紙がつまったか、なくなっています。 ・インクフィルムがなくなっています。 ・相手のファクスに原稿つまりなどが起きたため、受信が中断されました。相手先に確認して、もう一度送り直してもらってください。	p67 p13,64 p65
	受信した記録紙が白紙になる	・相手先が原稿を表裏逆にセットしたかもしれません。相手先に確認してください。 ・相手先から後端部分が白い(文字が書かれていない)原稿が送られてきた場合は記録紙が2枚に分かれ、2枚目が白紙になることがあります。 ・受信縮小率を100%に設定している場合は、記録紙が2枚に分かれ、2枚目が白紙になることがあります。	p50
	受信した画像が鮮明でない	・通信中にキャッチホンが入ると画像が乱れることがあります。もう一度送り直してもらってください。 ・本機でコピーを取ってください。コピーが鮮明なときは、回線または送信側の異常です。相手先に連絡して、もう一度送り直してもらってください。	p60 p34
	受信した記録紙に黒いすじが入る	・本機でコピーを取ってください。コピーに黒いすじが入らないときは、回線または相手側に原因があると思われます。相手先に連絡してもう一度送り直してもらってください。 ・コピーに黒いすじが入るときは、NEC フィールドینگ(株) パーソナルコールセンターにご連絡ください。	p34 p77
	記録紙を入れるたびに、同じ内容が印刷される	・A4 長を超える原稿を受信した場合、記録紙が2枚以上に分割されます。 このとき、記録紙が1枚しかセットされていないと、プリント中に記録異常となり、記録紙を追加しても、はじめからプリントし直します。 常に多めに記録紙をセットしておいてください。	—

	こんなときは	内容	参照ページ
ファクス (受信)	記録紙がつまる 記録紙が送られない	<ul style="list-style-type: none"> <li>当社指定の記録紙を使用してください。</li> <li>セットできる枚数は 20 枚までです。</li> <li>記録紙を補充するときは、記録紙カセットに残っている記録紙を全て取り出し、追加する記録紙と合わせてよくさばいたあと、先端をそろえてセットしてください。</li> <li>しわ、折れのある記録紙、湿っている記録紙などは使用しないでください。</li> <li>記録ローラ、記録紙給紙用ローラを清掃してください。</li> </ul>	p11, 76 p13 p13  p11  p67
	記録紙が一度に複数枚送られる	<ul style="list-style-type: none"> <li>当社指定の記録紙をお使いください。</li> <li>記録紙はよくさばいてください。</li> <li>記録紙を記録紙カセットに入れるときは、先端をそろえて、そつと置いてください（奥まで差し込まないでください）。</li> <li>記録紙を補充するときは、記録紙カセットに残っている記録紙を全て取りだし、追加する記録紙と合わせてよくさばいたあと、先端をそろえてセットしてください。</li> <li>しわ、折れのある記録紙、湿っている記録紙などは使用しないでください。</li> </ul>	p11, 76 p13 p13  p13  p11
	プリントした記録紙が汚れるとき	<ul style="list-style-type: none"> <li>記録ローラ、記録紙給紙用ローラを清掃してください。</li> </ul>	p67
	ファクスの送信はできるが、受信ができない	<ul style="list-style-type: none"> <li>同じ回線にモデムが接続されていませんか？モデムの電源をOFFにしてテストしてください。</li> <li>メモリがいっぱいときは受信できません。</li> </ul>	p63  p40
	メモリオーバーによる通信異常が多発する	<ul style="list-style-type: none"> <li>本機は、ファクス受信中にインクフィルムや記録紙がなくなってもメモリ代行受信が働くように、いったんメモリに蓄積しながらプリントしています。ただし、受信できるメモリ容量を超えるデータ量の原稿が送られてくると、メモリオーバーとなり受信できません。このようなことがひんぱんに起こるときは、以下の操作を行ってください。</li> <li>- 不要な用件を消す</li> <li>- メモリ受信「しない」に設定する</li> </ul>	p40 p50
	海外からの受信ができない	<ul style="list-style-type: none"> <li>国によってはかなり回線状態が悪い場合があり、受信できないことがあります。</li> <li>ファクス信号を出さない装置からの場合、留守設定にしてください。無音検出機能で受信できます。</li> <li>コールバックサービスをご利用のときは、送受信の手順などが違う場合があります。サービス提供会社などにお問い合わせください。</li> </ul>	p39
	海外からファクスを受けるときは、常に「海外通信する」に設定しておく方がよいのか？	<ul style="list-style-type: none"> <li>海外通信の設定は、ファクスを送るときの機能です。ファクスを受けるときは関係ありません。</li> </ul>	—
	ファクスかんたん受信ができない	<ul style="list-style-type: none"> <li>「ファクスかんたん受信をする」に設定されていますか？</li> <li>受話器から「ファクシミリを受信します。電話を置いてお待ちください」というメッセージを聞いてから、受話器を戻してください。メッセージが流れる前に受話器を戻すと回線が切断されます。</li> <li>周囲に騒音などありませんか？</li> <li>相手がファクス信号を出さない機種の場合は、ファクスかんたん受信はできません。親機の[スタート/コピー]ボタンを押してください。子機では[内線]ボタンを押した後に[6]を押してください。</li> <li>受信したファクスをプリント中は受信できません。</li> </ul>	p45 p33  p33
	A4 の原稿を受信しているが、縮小されてしまう	<ul style="list-style-type: none"> <li>相手先（送信側）で原稿の大きさにきちんと原稿セットガイドを合わせて送ったか確認してみてください。</li> <li>受信縮小率を93%、90%、85%に設定していませんか？</li> </ul>	p50
	記録紙、インクフィルムがなくなったときはどうなるのか？	<ul style="list-style-type: none"> <li>記録紙、インクフィルムがなくなったページからメモリ代行受信します。</li> </ul>	p33
	ファクス情報サービスの取り出しかたは？	<ul style="list-style-type: none"> <li>p34 をご覧ください。</li> </ul>	—
	子機で出たときのファクスの受信方法は？	<ul style="list-style-type: none"> <li>p33 をご覧ください。</li> </ul>	—



	こんなときは	内容	参照ページ
留守番電話	留守設定ができない	・用件がいっぱいです。不要な用件を消去してください。	p40
	留守設定にしているが、ベル回数を常に一定にしたい	・「トールセイバしない」に設定すると、設定した回数だけ着信ベルが鳴ります。	p45,49
	留守番電話の内容が聞こえなくなってしまった(用件件数は表示されている)	・モニタスピーカ音量が「切」になっています。	p28
	留守設定時に自動送信で送られたファクスを受信できない	・着信ベル回数を9回以下に設定してください。	p45
	外出先から操作(リモート操作)できない	・留守設定にしていますか？ ・パスワードは登録しましたか？ ・プッシュ信号の出せる電話機で操作していますか？ ・「リモート操作する」に設定していますか？	p39 p41 p41 p41
	用件転送は6秒以上メッセージが録音されないと転送されないのか？	・転送されません。内容のない用件が転送されるのを防止しています。	p42
	応答メッセージが流れない	・着信中に「留守」ボタンを押したとき、留守設定はされますが、スピーカからメッセージは流れません。	p39
ハンドスキャナ	“ハンドスキャナ サイセット”と表示が出た	・ハンドスキャナを取り外し、もう一度セットしてください。	p35
	ハンドスキャナでコピーできない	・普通に原稿をセットしてコピーできますか？ ・凹凸のある原稿を読み取っていませんか？	p34 p35
	読み取り中に「ピッピッピッ」という音がした	・読み取りが速すぎます。ゆっくり動かしてください。	p36
	記録位置がズれる	・原稿を基準線と読み取りマークに合わせてください。	p35
いろいろなサービス	ハンドスキャナで読みとると、拡大または縮小コピーになる	・拡大／縮小の設定を確認してください。	p37
	キャッチホンの操作は？ キャッチホンサービスを受けた場合のファクスの使用上の問題点は？	・p60 をご覧ください。	—
いろいろなサービス	停電時にダイヤルイン機能は使用できるか？	・使えません。	p60
	ダイヤルインサービスを利用しているが、用件転送はできるか？	・用件転送はできます。	—
	NTT 東日本またはNTT 西日本のボイスワープ(転送サービス)に加入したが、電話への転送ができるか？	・着信ベル回数を、ボイスワープ(転送)するまでに鳴らすベル回数より多い回数に設定してください。つまり、本機が自動的に回線を接続する前にボイスワープ(転送)するようにならないと。ボイスワープに加入すると、相手が電話の場合もファクスの場合も転送されるので、ファクスの自動受信はできません。	p45
接続方法	ナンバー・ディスプレイに加入し、使用しているが、着信データが親機には残るが、子機に残らないときがある	・子機が親機の電波の届かない場所に置かれていませんか？ 子機を親機に近づけてみてください。 ・子機の呼び出しが行われる前に親機で電話に出た。 ・着信拒否やプライベートコール設定により、子機の呼び出しが行われなかった。	p15 — p55,56
	ホームテレホンまたはビジネスホンにファクスを接続できるか？	・接続できません。	—
その他	パソコンと接続しているが、ファクスの受信ができない	・p63 をご覧ください。	—
	パソコンと接続しているが、時々ファクスが動作し、パソコン通信ができない	・パソコン、モデムの雑音電波で、ファクスが誤動作しています。装置を離して置いてみてください。 ・パソコン通信の信号の影響でファクスが誤動作しています。切替器により装置を分離してください。	p63
その他	“ゲンコウガ ツマリマシタ”と表示されるが、原稿が取れない	・操作パネルを開け、原稿をゆっくりと引き抜いてください。	p65
	発信元登録で電話番号を入れたが、登録されない	・数字は文字入力一覧表に従って入力してください。ダイヤルボタンの数字ではありません。	本書の最終ページ
	スピークスのどのボタンを押しても何も反応しない	・親機の場合は、電源プラグを電源コンセントからいったん抜いて、再度差し込んでください。 ・子機の場合は、電池パックのコネクタをいったん抜いて、再度取り付けてください。	p14 p16
	操作を間違えた	・p18 をご覧ください。	—



## ご注意

掲載されているお問い合わせ先、修理受付窓口などは変更されている場合があります。

最新の情報は、本マニュアルが掲載されているページの

【必ずお読みください】「お問い合わせ・アフターサービス(PDF)」を参照してください。

## ご注意

掲載されているお問い合わせ先、修理受付窓口などは変更されている場合があります。

最新の情報は、本マニュアルが掲載されているページの【必ずお読みください】「お問い合わせ・アフターサービス(PDF)」を参照してください。

## ご注意

掲載されているお問い合わせ先、修理受付窓口などは変更されている場合があります。

最新の情報は、本マニュアルが掲載されているページの【必ずお読みください】「お問い合わせ・アフターサービス(PDF)」を参照してください。

## 仕様

### ファクシミリ

原稿サイズ	最大：257 (幅) × 1000 (長さ) mm 最小：128 (幅) × 128 (長さ) mm
記録紙サイズ	普通紙 ・ A4 サイズ (210 × 297 mm) ・ 厚さ 0.07 ~ 0.09mm
記憶容量 * 1	A4 (700 文字程度) の原稿で約 25 枚 (最大 10 文書)
有効読取幅	B4 のとき：250 mm A4 のとき：208 mm
有効記録幅	205 mm
走査方法	CCD による原稿移動型平面走査、または、 ハンスキャナ移動による平面走査
走査線密度	主走査 8 ドット/mm 副走査 細かい：15.4 line/mm 小さい：7.7 line/mm 普通：3.85 line/mm
通信モード	G3/ECM
通信速度	9600/7200/4800/2400 bps
電送時間 * 2	G3：約 27 秒 ECM：約 12 秒
記録方式	・ 熱転写記録方式
適用回線	・ 一般電話回線 ・ モデムダイヤルイン回線 ・ NCC 回線
自動受信	有 (電話 / ファクス自動切替機能内蔵)
電源	AC 100 V 50/60 Hz
消費電力	待機時：約 1.3 W 送信時：約 15 W (標準的原稿) 受信時：約 16 W (標準的原稿) コピー時：約 21 W (標準的原稿) 最大時：約 90 W
直流抵抗	106 Ω (20 mA)
外形寸法	約 336 (横幅) × 223 (奥行き) × 133 (高さ) mm (突起部を除く)
質量	約 3.3 kg (記録紙、インクフィルムを 除く)
使用環境	温度：5 ~ 35 °C 湿度：35 ~ 85 %
推奨環境	温度：15 ~ 30 °C 湿度：35 ~ 70 %

- ・ 本機の外観・仕様などは、改良のため予告なく変更することがあります。
- ・ 本機を設置する場所が、NTT東日本またはNTT西日本の支店・営業所 (交換機) から離れていると、使用できないことがあります。NECフィールディング (株) パーソナルコールセンターにご相談ください。▶ p77

## コードレス電話

使用可能距離	見通し距離：約 100 m
使用周波数帯	250 MHz / 380 MHz 帯
送信出力	10 mW ( FM)
〈子機〉	
電源	DC 2.4 V ( 専用ニカド電池使用)
電池充電時間	約 10 時間
電池持続時間	連続待受時：約 200 時間 * 3 連続通話時：約 6 時間
外形寸法	約 46 (横幅) × 43 (奥行き) × 185 (高さ) mm (突起部を除く)
質量	約 150 g (電池パックを含む)
〈子機充電器〉	
外形寸法	約 76 (横幅) × 100 (奥行き) × 60 (高さ) mm
質量	約 155 g (電源コード含む)
消費電力	約 1.0 W ( 充電時)
電源	AC 100 V 50/60 Hz

- ・ 充電端子のない無接点充電方式です。

## 留守番電話

録音方式	DSP 方式
最大録音時間	1 件につき 3 分
合計録音時間	約 15 分 (標準音声)
最大録音件数	30 件
応答メッセージ	自作：2 固定：1

- \* 1：記憶容量は、留守電の応答メッセージや用件、通話録音、メモリ代行受信などを含むすべての記憶容量となります。
- \* 2：電送時間は、A4判 700 字程度の原稿を画質モード「ふつう」(8×3.85line/mm)、通信速度9600 bps で送ったときの速さです。これは、画像情報の電送時間のみを示しており、通信の制御時間は含まれません。実際の通信時間は、原稿の内容、相手機種、回線の状態により変化します。
- \* 3：待受時とは、充電が完了したあと子機を充電器から外し、一度も通話しない状態のことです。通話したり、着信ベルが鳴ったりした場合には、待受時の電池持続時間が短くなります。

# 操作早わかりガイド

## 親機で

: 受話器を取る : 受話器を戻す : ボタンを押す

電話	
電話をかける	→ 相手先番号 → 通話 →
オンフックでかける	オンフック → 相手先番号 →  → 通話 →
リダイヤルする	→  → 相手先を選ぶ →  → 通話 →
電話を受ける	着信音 (ベル) →  → 通話 →
保留する	通話中 → 保留/内線 →
通話に戻る	保留中 →  → 通話
子機で話す	保留中 →  → 通話 → 子機で通話 →  または 切
転送子機へ	外線と通話中 → 保留/内線 → 内線番号* → 子機と通話 → ※子機が出ないときは [保留/内線] ボタンを押します。
<子機>	親機からの呼出 →  → 通話 → 親機と通話 → 外線と通話
内線通話	保留/内線 → 内線番号* →  → 子機と通話 →  または 切
<子機>	親機からの呼出 →  → 通話 → 親機と通話 →  切
ワンタッチボタンでかける	1 → ... → 3 →  → 通話 →
電話帳でかける	→ 相手を選ぶ →  → 通話 →
通話録音	留守 外線と通話中 →  → 録音 →  ストップ 録音内容を聞く 再生 →  → 再生 →  ストップ ※ 外線と通話中に [再生] ボタンを押すと、録音内容や留守電の用件を相手と一緒に聞けます。
音量調整	ベル音量 待機中 →  音量大切 ← 1 ↔ 2 ↔ 3 ↔ 4 ↔ 5 ↔ 6
	スピーカ音量 オンフック →  音量大切 ← 小 ↔ 中 ↔ 大
	受話音量 通話中 →  音量大切 ← 小 ↔ 中 ↔ 大
トーン信号を送る	電話をかける →  (トーン) 以後のダイヤルはトーン (プッシュ) 信号で送出される

電話	
キャッチホンの利用	外線通話中 → 「ブルル・プップ」 → キャッチ → つぎの人と通話 → キャッチ → 最初の人と通話

ファクス/コピー	
画質モード	画質 →  → ふつう → 小さい → 細かい → 写真
自動送信	原稿セット → 相手先番号 → スタート/コピー
ワンタッチボタンで送信	原稿セット → 1 → ... → 3 →
電話帳で送信	原稿セット →  → 相手先を選ぶ → スタート/コピー
手動送信	原稿セット →  → 相手先番号 → 通話 → 相手が受信操作 → スタート/コピー →
手動受信	かんたん受信「する」 着信音 (ベル) →  → 「ポー・ポー...」 → 「ファクシミリを受信します...」 →
	かんたん受信「しない」 着信音 (ベル) →  → 「ポー・ポー...」 → スタート/コピー →
	通話してから受信する 通話中 → 相手が送信操作 → 「ポー・ポー...」 → スタート/コピー →
コピー	原稿セット → スタート/コピー → (複数部コピーするときは部数を指定) → スタート/コピー

ハンドスキャナ	
準備	ハンドスキャナを外し、原稿の上に置く → 画質選択 → コピーまたはファクス (下記へ)
コピー	準備 (上記から) → スタート/コピー → 読み取り → ストップ → ハンドスキャナを戻す
ファクス送信	準備 (上記から) → 相手先番号 → スタート/コピー → 読み取り → ストップ → 1 <sup>A</sup> → ハンドスキャナを戻す

留守電	
留守の設定/解除	留守 →
用件の再生	再生 →  → 再生
用件の消去	消去したい用件を再生中 →  → 消去
※ 聞き終えた用件を一度に消去したいときは「メッセージは以上です」のあと [消去] ボタンを押します。	

\*内線番号 ・ 付属の子機...内線2  
 ・ 増設子機...1台目:内線3\*\*、2台目:内線4  
 ・ すべての子機を一齐に呼ぶとき... [\* ]  
 \*\*SPX-S30Wでは内線3も付属の子機となります。



# 子機で

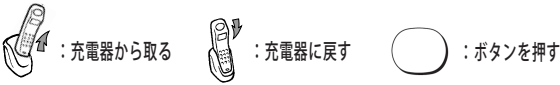

クイック通話がONのとき  
 電話がかかってきたとき、充電器に置いてある子機を取ると「通話」ボタンを押さずに相手と話ができます。  
 クイック通話がOFFのとき  
 電話がかかってきたとき、相手を確認してから、「通話」ボタンを押して、相手と話することができます。  
 (本ガイドは、クイック通話OFFのときの説明です。)

電話	
電話をかける	子機 → 通話 → 相手先番号 → 通話 → 子機 または 切
リダイヤルする	子機 → 通話 → 相手先を選ぶ → 通話 → 通話
電話を受ける	着信音 → 子機 → 通話 → 通話
保留する	通話中 → 保留消去 → 子機 または 切
通話に戻る	保留中 → 子機 → 通話 → 通話
親機で話す	保留中 → 子機 → 親機で通話
転送	外線と通話中 → 内線 → 1 <sup>A</sup> → 親機と通話 → 子機 または 切 ※親機が出ないときは「内線」ボタンを押します。 <親機> 子機からの呼出 → 子機と通話 → 外線と通話
他の子機へ	外線と通話中 → 内線 → 内線番号* → 転送を伝える → 子機 または 切 ※子機が出ないときは「内線」ボタンを押します。 <子機> 子機からの呼出 → 子機と通話 → 相手の声を聞く → 外線と通話
内線通話	子機 → 内線 → 1 <sup>A</sup> → 親機と通話 → 子機 または 切 <親機> 子機からの呼出 → 子機と通話 → 子機

\*内線番号 ・ 付属の子機...内線2  
 ・ 増設子機...1台目:内線3\*\*、2台目:内線4  
 ・ すべての子機を一斉に呼ぶとき... [ \* ]  
 \*\*SPX-S30Wでは内線3も付属の子機となります。

電話	
簡易子機間通話 トランシーバー方式	待機中 → 内線 → 内線番号* → 話す → キャッチ → 送受話の切り替え → 聞く → 送受話の切り替え → または 切 または 切 → 送受話の切り替え → 話す → キャッチ ※送受話を切り替えられるのは、送話側のみです。
ワンタッチボタンでかける	子機 → ワンタッチ → 通話 → 子機 または 切
電話帳でかける	子機 → 電話帳 → 相手先を選ぶ → 通話 → 通話
素早く探してかける	子機 → 電話帳 → 該当する行のダイヤルボタンを何度か押し、相手を表示させる → 通話 → 通話
音量調整	受話音量: 子機 → 通話 → 音量調整 → 標準 → 大 → 特大 ベルの鳴/切: 待機中 → 2秒以上押す → 切 → 大 → 小
トーン信号を送る	電話をかける → *トーン → 以後のダイヤルはトーン(プッシュ)信号で送出される
キャッチホンの利用	外線と通話中 → 「ブルー・プップ」 → キャッチ → つぎの人と通話 → キャッチ → 最初の人と通話

ファクス	
手動受信 かんたん受信「する」	子機 → 通話 → 「ポー・ポー...」 → 「ファクシミリを受信します...」 → 子機 または 切
かんたん受信「しない」	子機 → 通話 → 「ポー・ポー...」 → 内線 → 6 <sup>MNO</sup> → 子機 または 切
通話してから受信する	通話中 → 相手が送信操作 → 「ポー・ポー...」 → 内線 → 6 <sup>MNO</sup> → 子機 または 切

留守電	
設定	待機中 → “リモコンソウサ” を選ぶ (下記) → 20秒以内に 7マ PQRS → または 切
解除	待機中 → “リモコンソウサ” を選ぶ (下記) → 20秒以内に 9ラ WXYZ → または 切
用件の再生	待機中 → “リモコンソウサ” を選ぶ (下記) → 20秒以内に 2カ ABC → 再生 → または 切
早送り	用件を再生中 → 3サ DEF
巻き戻し	用件を再生中 → 1ア
再生中の用件を消去	用件を再生中 → 8ヤ TUV
聞き終えた用件を一度に消去	用件を再生 → 「用件は以上です」 → 「ピッピッピッ...」 → 6秒以内に 8ヤ TUV → または 切

### 外出先からの操作 (外線リモート)

本機に電話をかける → # パスワード # → 操作コード (下記)

\_\_\_\_\_ プッシュ信号 \_\_\_\_\_

#### 操作コード

- 巻き戻し..... # 1 #
- 留守設定..... # 7 #
- 用件再生..... # 2 #
- 留守設定解除... # 9 #
- 早送り..... # 3 #
- 用件消去..... # 8 #
- 用件転送設定... # 6 1 #
- 用件転送解除... # 6 2 #

“リモコンソウサ” の選びかた

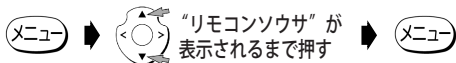

# 機能設定／登録早見表

(手順)

メインメニュー選択

機能メニュー選択

設定／登録

メニュー → ダイヤルボタンまたは [メニュー] ボタン → 登録/セット → メニュー → 操作

メインメニュー		機能メニュー	設定／登録内容 (□ はお買い上げ時の状態です)	参照ページ
① ア	リストプリント	デンワリストプリント	親機の電話帳リストをプリントする	p51
		チャクシンデータプリント	親機に記憶された着信データをプリントする	p51
		システムリストプリント	各種設定内容をプリントする	p52
		ツウシンカンリレポート	通信管理レポートをプリントする	p52
② カ	ジュシンセッテイ	チャクシンモード	デンワ／ファクスキリカエ、ファクスセンヨウ、デンワセンヨウ	p44
		ベルオン・メロディ	ベル (ヒョウジュン)、ベル (ナリワケ)、メロディ (A～C)	p45
		カンタンジュシン	○ (する)、× (しない)	p45
		チャクシンベル	0～19回、6回	p45
		ヨビダシベル	1～19回、10回	p46
③ サ	セッテイモード	バックライトカラー	ライトブルー、グリーン、アプリコット、ブルー、レッド、ナチュラル、ピンク、アクアマリン、ピーチ、バイオレット	p46
		ヨミトリノウド	■□□□、■■□□、■■■■□、■■■■■	p46
		ハッシンモトキロク	○ (させる)、× (させない)	p48
		カイガイツウシン	○ (する)、× (しない)	p46
		ホリユウメロディ	ホリユウメロディ1、ホリユウメロディ2	p47
		カイセンシュベツ	PB、DP、ジドウカイセンセンタク	p47
		コキジュワ	ヒョウジュン、オオキイ	p47
		コキシウワ	ヒョウジュン、オオキイ	p47
		フタツレポート	○ (する)、× (しない)	p48
④ タ	トウロクモード	デンワバンゴウトウロク	自分の電話番号 (最大20桁) を登録する	p49
		ハッシンモトトウロク	自分の名前 (最大40文字) を登録する	p48
		リモートソウサ	○ (する)、× (しない)、リモートパスワード (4桁) の登録	p41
		ヨウケンテンソウ	○ (する)、× (しない)、用件転送先電話番号 (最大40桁) の登録、転送回数の設定 (1～10回)	p42
		ダイヤルイン	○ (する)、× (しない)、FAX専用 (○ (する)、× (しない))、ファクスと親機の番号 (4桁) の登録、共通鳴動 (○ (する)、× (しない))、子機用番号 (4桁) の登録	p62
		ジコクセツ	年月日と時刻の登録	p49
		デンワチョウテンソウ	親機の電話帳を子機に転送する (一斉転送、個別転送)	p26
⑤ ナ	ルスデンキノウ	ゼンヨウケンショウキョ	全ての用件を消去する	p40
		オウトウメッセージロクオン	応答メッセージの録音 (応答メッセージ1・応答メッセージ2)	p41
		オウトウメッセージショウキョ	応答メッセージの消去 (応答メッセージ1・応答メッセージ2)	p41
		トールセイバ	○ (する)、× (しない)	p49

メインメニュー		機能メニュー	設定／登録内容 ( <input type="checkbox"/> はお買い上げ時の状態です)	参照ページ	
⑥ <small>ハ</small>	ナンバーディスプレイセット	ナンバーディスプレイ	<input type="radio"/> (する)、 <input type="checkbox"/> (しない)	p54	
		以下はナンバーディスプレイを「する」に設定した場合のみ			
		チャクシンナリワケシテイ & プライベートコールシテイ	着信鳴り分け指定 ( <input type="checkbox"/> シテイナシ)、ベル (ヒョウジュン)、ベル (ナリワケ)、メロディ (A~C)、プライベートコール指定 ( <input type="checkbox"/> 全て、内線番号)	p56	
		バンゴウリクエスト	<input type="radio"/> (する)、 <input type="checkbox"/> (しない)	p54	
		チャクシンキョヒ	<input type="radio"/> (する)、 <input type="checkbox"/> (しない)	p55	
		オウトウメッセージセンタク	<input type="radio"/> (する)、 <input type="checkbox"/> (しない)	p54	
		キャッチホン	<input type="radio"/> (する)、 <input type="checkbox"/> (しない)	p59	
		チャクシンキョヒリスト ヘンシュウ	着信拒否リストの登録／確認／削除	p55	
⑦ <small>マ</small>	プリントセッテイ	ジュシンシュクショウ	85%、90%、95%、 <input type="checkbox"/> 100%	p50	
		メモリジュシン	<input type="radio"/> (する)、 <input type="checkbox"/> (しない)	p50	
⑧ <small>ワ</small>	ファクスジョウホウサービス	ファクス情報サービスの利用 (ポーリング受信)	p34		
handsキャナを外したとき	ヨミトリキロクハバ	B4→A4、 <input type="checkbox"/> A4→A4、 <input type="checkbox"/> B5→A4、A5→A4	p37		
	メロディhandsキャナ	<input type="radio"/> (流す)、 <input type="checkbox"/> (流さない)	p37		

# 索引

## ア行

アース接続	2、14
アース端子	7、14
ISDNターミナルアダプタ (TA) との接続<INSネット64>	63
IDコード (識別番号)	68
安全に正しくご使用いただくために	1
アンテナの調整	14
インクフィルムカートリッジ	
取り付け	65
取り外し	65
インクフィルムの交換	65
INSネット64	63
インフォメーションサービス	77
ADSL 回線	63
NECフィールディング (株) パーソナルコールセンター	77
絵表示 (ディスプレイ表示)	10
応答メッセージ	
選択設定	54
録音/消去	40、41
オートリダイヤル	31、36
お手入れのしかた	66
親機・子機の外装の清掃	66
記録紙給紙用ローラの清掃	67
記録ローラの清掃	67
原稿送り用ローラの清掃	67
ハンズキャナの清掃	66
オプション品	76
オンフックダイヤル	19
音量調整	28

## カ行

海外にファクスを送る	46
外出先から用件を聞く	42
外出先から留守番電話を操作する	41
外出先から「留守」を設定する	41
回線種別の自動/手動設定	47
回線端子	7、14
外線リモート	41
外装の清掃	66
ガイドダンス方式	34
画質モード	31
簡易子機間通話	22
かんたん登録	
<ナンバー・ディスプレイ>	58
キータッチトーン	50
機能設定/登録早見表	83
キャッチホン	60
キャッチホン・ディスプレイ	59
Q&A	70
共通鳴動<ダイヤルイン>	61
記録紙	
“キロクシガ ツマリマシタ” と表示されたとき	64
記録紙について	11
記録紙の準備	13
記録紙の保管について	11
記録紙カセット	7
記録紙カバー	7
記録紙給紙用ローラの清掃	67
記録紙排出口	7
記録ローラの清掃	67
クイック通話とは	19
原稿	
色がついた原稿や文字がうすい原稿	46
画質モードの設定	31
“ゲンコウガ ツマリマシタ” と表示されたとき	65
原稿セットのしかた	30
写真や小さい文字の原稿	31
読み取り濃度の設定	46

読み取れる原稿サイズ <ハンズキャナで>	35
読み取れる原稿のサイズと厚さ <親機で>	30
読み取れる範囲<親機で>	30
原稿送り用ローラの清掃	67
原稿セットガイド	7
原稿排出口	7
原稿を拡大/縮小する	37
コールバック <ナンバー・ディスプレイ>	58
子機	9
キータッチトーンの設定	50
子機と子機で通話する	22
充電	17
充電器	9
受話音量	29、47
使用上のご注意	15
増設子機	68
送話音量	47
通話範囲について	15
電池パックの交換	68
電池パックの取り付け	16
電話帳の登録	25
ベルの音量	29
ワンタッチダイヤルの登録	23
固定応答メッセージの種類	38
コピー	34
コピーしてはいけないもの	34
ハンズキャナでコピーする	36

## サ行

再生中のボタン操作	40
再ダイヤル (リダイヤル)	19
識別番号 (IDコード)	68
時刻セット	49
自動送信	31
充電 (子機の充電)	17
充電器	16
修理・保守などのご相談は	76
受信	
受信縮小率	50
ファクスかんたん受信	45
ボーリング受信	34
メモリ受信	50
メモリ代行受信	33
受信縮小率	50
手動送信	32
受話音量	28
受話器	
受話器の取り付け	13
受話器用コード	7
仕様	79
消耗品	76
スピーカ	7
接続	
アース接続	2、14
ISDNターミナルアダプタ (TA) との接続<INSネット64>	63
ADSL回線との接続	63
電源の接続	14
電話回線に接続する	14
パソコンやモデムとの接続	63
設置スペース	12
設定	
応答メッセージの選択	54
海外通信	46
回線種別の自動/手動設定	47
画質モード	31
キータッチトーン	50
キャッチホン・ディスプレイ	59
原稿を拡大/縮小する	37
子機を受話音量	47
子機を送話音量	47
時刻セット	49
着信拒否 <ナンバー・ディスプレイ>	55
着信鳴り分け <ナンバー・ディスプレイ>	56
着信ベル回数	45

電話専用 (着信モード)	44
トールセイバ	49
ナンバー・ディスプレイ	54
バックライト色	46
発信元記録	48
番号リクエスト	
<ナンバー・ディスプレイ>	54
ファクスかんたん受信	45
ファクス専用 (着信モード)	44
不達レポート	48
プライベートコール <ナンバー・ディスプレイ>	56
ベルの音色/メロディ	45
保留メロディ	47
メモリ受信	50
呼出ベル回数	46
読み取り時のメロディを 流す/止める	37
読み取り濃度	46
リモート操作	41
留守設定	39
操作パネル	8
操作早わかりガイド	80
送信	
海外にファクスを送る	46
自動送信	31
手動送信	32
ハンズキャナでファクスを送る	36
相談窓口	76

## タ行

待機中の状態	9
ダイヤル回線	14、47
ダストカバー	7
端子	
アース端子	7、14
回線端子	7、14
着信拒否 設定/登録/確認/消去	55
着信データ	
コールバック	58
着信データを使って電話をかける	58
着信データを電話帳に登録する	58
表示/消去	57
留守中にかけてきた相手を確認する	58
着信鳴り分け <ナンバー・ディスプレイ>	56
着信ベル	32、38、45
着信モード	44
直接配線	12
通信異常	32、69
通話圏外	15
通話時間表示	10
通話範囲	15
通話録音	28
ディスプレイ表示 (絵表示)	10
停電したとき	69
電源コード	7
電源の接続	14
転送	21
転送先の登録	42
電池パック	6、68
電池パックの取り付け	16
電池パックを交換する	68
電話回線	
電話回線接続コード	6
電話回線に接続する	14
電話コンセント	12
電話帳転送	26
電話帳登録	24、25
[電話帳] ボタンの使いかた	27
電話番号の登録	49
電話専用	44
電話/ファクス切替	44
登録	
親機の電話帳	24
親機のワンタッチダイヤル	23
子機の電話帳	25



子機のワンタッチダイヤル	23
ダイヤルイン	62
着信拒否	
<ナンバー・ディスプレイ>	55
着信データ	
<ナンバー・ディスプレイ>	57
転送先	42
電話番号	49
発信元	48
リモートパスワード	41
トールセイバ	49
トーン信号(ブッシュ信号)	29
トランシーバー方式	22

## ナ行

内線通話	22
内線番号について	21
内線呼出音の鳴りかた	22
ナンバー・ディスプレイ	53
キャッチホン・ディスプレイ	59
コールバック	58
自作メッセージで応答	54
着信拒否の設定/登録/確認/消去	55
着信データの表示/消去	57
着信データを電話帳に登録する	58
着信鳴り分けと	
プライベートコール	56
電話番号の通知・非通知について	53
バックライト色	53
番号リクエスト	54
表示の見かた	53
留守録着信データ	58

## ハ行

バックライト	10
バックライト色と通話経過時間	22
バックライト色と表示の見かた	
<ナンバー・ディスプレイ>	53
バックライト色を変える	46
パソコンやモデムとの接続	63
発信元記録	48
番号リクエスト	
<ナンバー・ディスプレイ>	54
ハンズキャナ	
清掃	66
使いかた	35
取り付け/取り外し	35
読み取れる原稿サイズ	35
ピクト(ディスプレイ表示)	10
ファクスかんたん受信	33、45
ファクス情報サービス	34
ファクス専用	44
不達レポート	32、48
ブッシュ回線	14、47
ブッシュ信号(トーン信号)	29
プライベートコール	
<ナンバー・ディスプレイ>	56
プラグ式	12
ブランチ接続	12
プリント	
システムリスト	52
着信データリスト	
<ナンバー・ディスプレイ>	51
通信管理レポート	52
電話番号リスト	51
不達レポート	32、48
メモリクリアレポート	69
並列接続	12
ベル	
着信ベル	32、38、45
ベル音量	28
ベルの音色/メロディ	45
呼出ベル	32、46
ボーリング方式	34
補修用性能部品について	76
保証書について	76
保留	20
保留メロディ	47

## マ行

メッセージ	
応答メッセージ	38、40
固定応答メッセージ	38
自作応答メッセージ	40
メモリ	
メモリクリアレポート	69
メモリ受信	50
メモリ代行受信	33
メモリ容量(記憶容量)	79
メロディ	
着信メロディ	45
保留メロディ	47
読み取り時のメロディを流す/止める	37
文字入力一覧	本書の最終のページ
文字入力のしかた	本書の最終のページ
モジュラ式	12
モデムダイヤルイン	60
モデムとの接続	63
モニタ	
モニタスピーカ	7
モニタスピーカ音量	28
モニタスピーカと	
留守電の再生音量	28

## ヤ行

用件が録音されたら	
外出先に転送する	42
用件転送	42
用件を消す	40
読み取り	
画質モード	31
読み取り時のメロディを	
流す/止める	37
読み取り濃度	46
読み取り幅マーク	35
読み取りマーク	35
読み取れない原稿	30
読み取れる原稿サイズ	
<ハンズキャナで>	35
読み取れる原稿のサイズと厚さ	
<親機で>	30
読み取れる範囲<親機で>	30

## ラ行

らくらく電話帳の登録	24、25
リダイヤル(再ダイヤル)	19
オートリダイヤル	31
リモート	
外線リモート	41
リモート操作コード	42
リモート操作の設定	41
リモートパスワードの登録	41
留守解除	39
留守設定	38、39
留守番電話	38
外出先から用件を聞く	42
外出先から「留守」を設定する	41
通話中の相手に録音内容を聞かせる	28
用件が録音されたら	
外出先に転送する	42
留守録着信データ	
<ナンバー・ディスプレイ>	58
レポート	
通信管理レポート	52
不達レポート	32、48
メモリクリアレポート	69
録音	
応答メッセージの録音	40、41
通話録音	28
録音された用件を聞く	39

## ワ行

ワンタッチダイヤルの登録	23
--------------	----





# 文字入力一覧表（親機・子機共通）

下表を参考にして、親機または子機のダイヤルボタンを使って文字を入力します。



押す回数	ダイヤルボタン										
	親機の場合	1 <sup>ア</sup>	2 <sup>カ</sup>	3 <sup>サ</sup>	4 <sup>タ</sup>	5 <sup>ナ</sup>	6 <sup>ハ</sup>	7 <sup>マ</sup>	8 <sup>ヤ</sup>	9 <sup>ラ</sup>	0 <sup>ワ</sup>
	子機の場合	1 <sup>ア</sup>	2 <sup>カ</sup>	3 <sup>サ</sup>	4 <sup>タ</sup>	5 <sup>ナ</sup>	6 <sup>ハ</sup>	7 <sup>マ</sup>	8 <sup>ヤ</sup>	9 <sup>ラ</sup>	0 <sup>ワ</sup>
1回		ア	カ	サ	タ	ナ	ハ	マ	ヤ	ラ	ワ
2回		イ	キ	シ	チ	ニ	ヒ	ミ	ユ	リ	ロ
3回		ウ	ク	ス	ツ	ヌ	フ	ム	ヨ	ル	ン
4回		エ	ケ	セ	テ	ネ	ヘ	メ	8	レ	0
5回		オ	コ	ソ	ト	ノ	ホ	モ	T	ロ	ゝ
6回		1	2	3	4	5	6	7	U	9	°
7回		ア	A	D	G	J	M	P	V	W	—
8回		イ	B	E	H	K	N	Q	ヤ	X	.
9回		ウ	C	F	I	L	O	R	ユ	Y	(空白)
10回		エ			ツ			S	ヨ	Z	(
11回		オ									)
12回											•
13回											!
14回											*
15回											#
16回											&

## 入力のしかた



・「カ」「キ」のように同じ列の文字を続けて入力するときは、「カ」を入力したあとに「>」ボタンを押し、カーソルを1つ右に移動してから次の文字を入力してください。

入力例：「テツヤ8」と入力する場合

### 親機で

- 4<sup>タ</sup><sub>GHI</sub> を4回押す
-  を押す
- 4<sup>タ</sup><sub>GHI</sub> を3回押す
- 8<sup>ヤ</sup><sub>TUV</sub> を押す
-  を押す
- 8<sup>ヤ</sup><sub>TUV</sub> を4回押す

### 子機で

- 4<sup>タ</sup><sub>GHI</sub> を4回押す
-  を押す
- 4<sup>タ</sup><sub>GHI</sub> を3回押す
- 8<sup>ヤ</sup><sub>TUV</sub> を押す
-  を押す
- 8<sup>ヤ</sup><sub>TUV</sub> を4回押す

本製品（ソフトウェアを含む）は日本国内仕様であり、外国の規格等には準拠していません。本製品を日本国外で使用された場合、当社は一切責任を負いかねます。また、当社は本製品に関し海外での保守サービスおよび技術サポート等は行っておりません。

This equipment (including the softwares) has the specifications to be used only in Japan.  
Also our maintenance service and technical supports are not available overseas.



当社は国際エネルギー省プログラムに参加事業者として、本製品がエネルギー省プログラムの基準に適合していると判断します。



Ni-Cd

ニカド電池のリサイクルにご協力ください。



このマークはNECの定める環境基準を満たした製品に表示されるものです。お買い上げいただいた本製品はこの基準に適合した環境配慮型の製品です。この基準の詳細はNECのホームページをご覧ください。  
<http://www.nec.co.jp/kan/>

<p>一般消費者様 製品廃棄方法について この製品を廃棄するときは地方自治体の条例に従って処理してください。 詳しくは各地方自治体にお問い合わせ願います。</p>	<p>事業者様 製品廃棄方法について この製品を廃棄するときは法律や地方自治体の条例に従って産業廃棄物として適正処理してください。なおNECは法律にもとづき、使用済み製品（情報通信機器）の回収／再資源化等を有償にて行っています。 詳細はこちらのページ<a href="http://www.nec.co.jp/eco/ja/recycle/recycle.html">http://www.nec.co.jp/eco/ja/recycle/recycle.html</a>（平成14年11月現在）をご覧ください。</p>
---	--

## ご注意

掲載されているお問い合わせ先、修理受付窓口などは変更されている場合があります。

最新の情報は、本マニュアルが掲載されているページの【必ずお読みください】「お問い合わせ・アフターサービス(PDF)」を参照してください。

品番	SPX-S30 SPX-S30W	お買い上げ日	年 月 日
お買い上げ店	TEL ( )		

NG-087969-0A05

ND-22975 ( J )

2003年 4月 第5版

NECアクセステクニカ株式会社

〒436-8501 静岡県掛川市下俣800番地

© NEC Corporation 2003

この取扱説明書は、再生紙を使用しています。

本書の内容の一部または全部を無断転載・無断複写することは禁止されています。  
本書の内容については将来予告なしに変更することがあります。